

V

V - فولت - قياس القدرة الكهربائية أو القوة الحركية الكهربائية. ويتولد فولت واحد من خلال مقاومة قدرها "أوم" واحد عندما يسري تيار تبلغ شدته أمبير واحد خلال هذه المقاومة.

W

WLAN - الشبكة اللاسلكية المحلية. مجموعة من أجهزة الكمبيوتر المتصلة والتي تتواصل مع بعضها عبر موجات الهواء باستخدام نقاط اتصال أو أجهزة توجيه لاسلكية لتوفير الاتصال بالإنترنت.

WWAN - الشبكة اللاسلكية الواسعة. شبكة بيانات لاسلكية عالية السرعة تستخدم التقنية الخلوية وتغطي مساحة جغرافية أكبر من تلك التي تغطيها شبكة WLAN.

WXGA - مصفوفة جرافيكس ممتدة متقدمة - معيار فيديو لبطاقات ووحدات التحكم في الفيديو تدعم درجات من دقة الوضوح تصل إلى 1280 x 800.

X

XGA - مصفوفة جرافيكس ممتدة - معيار فيديو لبطاقات الفيديو ووحدات التحكم بالفيديو تدعم درجات من الدقة تصل إلى 1024 x 768.

Z

ZIF - نقطة إدخال صفيرية - نوع من المقياس أو فتحات التوصيل يسمح بتركيب رقاقة كمبيوتر أو فكها دون تطبيق أي ضغط على الشريحة أو المقبس.

Zip - تنسيق شائع لضغط البيانات. وتسمى الملفات المضغوطة بواسطة تنسيق Zip ملفات Zip ويتضمن اسمها عادة الملحق **.zip**.. وهناك نوع خاص من الملفات المضغوطة هو الملف ذاتي الاستخراج، والذي يتضمن اسمه ملحق الاسم **.exe**.. ويمكنك فك ملف ذاتي الاستخراج بالنقر المزدوج فوقه.

SVGA - مصفوفة جرافيكس للفيديو الفائقة الدقة - معيار للفيديو لبطاقات ووحدات التحكم بالفيديو .
مستويات الدقة الشائعة لـ SVGA هي 800 x 600 و 1024 x 768 .

ويتوقف عدد الألوان والدقة التي يعرضها أحد البرامج على قدرات الشاشة ووحدة التحكم بالفيديو وبرامج التشغيل وحجم ذاكرة الفيديو التي تم تركيبها على الكمبيوتر .

SXGA - مصفوفة جرافيكس ممتدة متقدمة - معيار فيديو لبطاقات الفيديو ووحدات التحكم بالفيديو تدعم درجات من الدقة تصل إلى 1024 x 1280 .

+SXGA - مصفوفة جرافيكس ممتدة فائقة التقدم - معيار فيديو لبطاقات الفيديو ووحدات التحكم بالفيديو تدعم درجات من الدقة تصل إلى 1050 x 1400 .

T

TAPI - واجهة برمجة تطبيقات الاتصالات الهاتفية - يجعل برامج Windows تتمكن من العمل مع مجموعة واسعة من أجهزة الاتصالات الهاتفية، بما فيها الصوت والبيانات والفاكس والفيديو .

TPM - وحدة نظام أساسي موثوقة - ميزة أمان تعتمد على الأجهزة وعند دمجها ببرامج الأمان تحسّن أمان الكمبيوتر والشبكة وذلك بتمكين ميزات مثل حماية الملفات والبريد الإلكتروني .

U

UMA - التخصيص المُوحّد للذاكرة - تخصيص ذاكرة النظام بشكل ديناميكي (متغير) للفيديو .

UPS - وحدة تزويد بالطاقة غير المنقطعة - مصدر احتياطي للطاقة يتم استخدامه عندما يحدث عطل في الطاقة الكهربائية أو عند انخفاض الفولتية إلى مستوى غير مقبول. وبفضل وحدة التزويد بالطاقة غير المنقطعة (UPS) يستمر الكمبيوتر في وضع التشغيل لفترة وقت محدودة عندما لا يكون التيار الكهربائي متوفرًا. وعادةً ما تقدم أنظمة UPS إمكانية منع زيادة الفولتية كما قد تعمل على تنظيم الفولتية. وتقدم أنظمة UPS الصغيرة طاقة البطارية لعدة دقائق لتتيح لك إيقاف تشغيل الكمبيوتر .

USB - الناقل التسلسلي العام - واجهة أجهزة تُستخدم للجهاز منخفض السرعة مثل الأجهزة المتوافقة مع USB كلوحة المفاتيح أو الماوس وعصا التحكم في الألعاب والمساحة الضوئية أو مجموعة مكبرات الصوت أو الطابعة أو أجهزة ذات نطاق ترددي عريض (مثل DSL ومودم المتصل عبر كبلات) أو أجهزة التصوير أو التخزين. ويتم توصيل الأجهزة مباشرة بمقبس ذي 4 أسنان على الكمبيوتر أو بلوحة وصل (hub) متعددة المنافذ يتم تركيبها في الكمبيوتر. ويمكن توصيل أجهزة USB وفصلها أثناء تشغيل الكمبيوتر، كما يمكن توصيلها معاً بشكل متوازٍ .

UTP - زوج مجدول غير معزول - يشير المصطلح إلى نوع من الكبلات يستخدم في أغلب شبكات الهاتف وبعض شبكات الكمبيوتر. ويتم جدل أزواج الأسلاك غير المعزولة لحمايتها من التداخل الكهرومغناطيسي، وذلك بدلاً من الاعتماد على تركيب وإقٍ معدني حول كل زوج من الأسلاك لحمايته من التداخل .

UXGA - مصفوفة جرافيكس ممتدة ممتازة - معيار فيديو لبطاقات الفيديو ووحدات التحكم بالفيديو تدعم درجات من الدقة تصل إلى 1200 x 1600 .

RFI - تشويش الترددات اللاسلكية - تشويش ناتج عن الترددات اللاسلكية الشائعة في نطاق بتر اوح من 10 كيلو هرتز إلى 100.000 ميغا هرتز. توجد الترددات اللاسلكية في الطرف الأدنى من نطاق التردد الكهرومغناطيسي ويزيد احتمال تسببها بالتشويش بالمقارنة مع إشعاعات التردد الأعلى مثل الأشعة تحت الحمراء والضوء.

ROM - ذاكرة القراءة فقط - ذاكرة تقوم بتخزين البيانات والبرامج التي لا يمكن للكمبيوتر حذفها أو الكتابة عليها. وخلافا لذاكرة ROM، فإن ذاكرة RAM تحتفظ بمحتوياتها بعد إيقاف تشغيل الكمبيوتر. وتوجد بعض البرامج التي تعتبر أساسية لتشغيل الكمبيوتر في ذاكرة ROM.

RPM - دورة في الدقيقة - عدد الدورات التي تحدث في الدقيقة. وغالباً ما تُقاس سرعة القرص الصلب بعدد الدورات في الدقيقة.

RTC - ساعة الوقت الحقيقي - ساعة تعمل بالبطارية على لوحة النظام وتحافظ على التاريخ والوقت بعد إيقاف تشغيل الكمبيوتر.

RTCST - إعادة ضبط ساعة الوقت الحقيقي - وصلة مرور على لوحة النظام في بعض أجهزة الكمبيوتر، والتي غالباً ما يمكن استخدامها لاكتشاف الأعطال وإصلاحها

S

SAS - SAS متصل عبر منفذ تسلسلي - إصدار تسلسلي أسرع من واجهة SCSI (بخلاف الهندسة المتوازية لواجهة SCSI الأصلية).

SATA - SATA تسلسلي - إصدار تسلسلي أسرع من واجهة ATA (IDE).

ScanDisk (تفحص القرص) - أداة مساعدة من Microsoft تقوم بفحص الملفات والمجلدات وسطح القرص الصلب لاكتشاف الأخطاء. غالباً ما تعمل الأداة "تفحص القرص" عندما تعيد تشغيل الكمبيوتر بعد أن يتوقف عن الاستجابة.

SCSI - واجهة نظام كمبيوتر صغيرة - واجهة عالية السرعة يتم استخدامها لتوصيل الأجهزة بالكمبيوتر، مثل الأقراص الصلبة ومحركات الأقراص المضغوطة والطابعات والمساحات الضوئية. وباستطاعة واجهة SCSI توصيل العديد من الأجهزة باستخدام وحدة تحكم واحدة. ويتم الوصول إلى كل جهاز من خلال رقم تعريف فردي على ناقل وحدة التحكم في SCSI.

SDRAM - الذاكرة الديناميكية المتزامنة للوصول العشوائي - نوع من ذاكرة DRAM تتم مزامنتها مع سرعة الساعة المثالية للمعالج.

Service Tag (رمز الصيانة) - ملصق رمز شريطي على الكمبيوتر يعرّف الكمبيوتر الخاص بك عندما تتصل بموقع دعم Dell على العنوان support.dell.com أو عندما تتصل بقسم خدمة العملاء أو الدعم الفني في شركة Dell. انظر أيضاً **Express Service Code** (رمز الخدمة السريعة).

SIM - وحدة تعريف المشترك - باستطاعة بطاقة SIM أن تحتوي على رقاقة دقيقة تقوم بتشفير إرسالات الصوت والبيانات ويمكن استخدام بطاقات SIM في الهواتف أو أجهزة الكمبيوتر المحمول.

S/PDIF - الواجهة الرقمية لشركة Sony/Philips - تنسيق ملفات نقل الصوت يتيح نقل الصوت من ملف إلى آخر دون تحويله إلى أو من التنسيق التناظري (الأنالوج)، مما قد يؤدي إلى انخفاض جودة الملف.

Strike Zone™ - المساحة المعززة من النظام الأساسي التي تعمل على حماية القرص الصلب من خلال العمل كجهاز ماص للصدمات عند تعرض الكمبيوتر للاصطدام أو السقوط (سواء كان الكمبيوتر قيد التشغيل أو متوقفاً عن التشغيل).

N

NIC - انظر محوّل الشبكة.

NVRAM - ذاكرة مستقرة للوصول العشوائي - نوع من الذاكرة التي تخزن البيانات عندما يكون الكمبيوتر متوقفاً عن التشغيل أو عند فقدانه مصدر طاقته الخارجية. ويستخدم NVRAM لحفظ معلومات تهيئة الكمبيوتر مثل التاريخ والوقت وغيرهما من خيارات الإعداد التي يمكنك ضبطها.

P

PC Card - بطاقة إدخال/إخراج (I/O) قابلة للإخراج وتلتزم بمعيار PCMCIA. وتمثل أجهزة المودم ومحوّلات الشبكة أنواعاً شائعة من بطاقات PC Cards

PCI - التوصيل البيني لمكونات الأجهزة الطرفية - يمثل PCI ناقلاً محلياً يدعم مسارات البيانات 32-بت و64-بت، مما يقدم مساراً عالي السرعة بين المعالج والأجهزة مثل الفيديو ومحركات الأقراص والشبكات.

PCI Express - تعديل في واجهة PCI يعزز سرعة نقل البيانات بين المعالج والأجهزة الملحقة به. باستطاعة بطاقة PCI Express نقل البيانات وفق سرعة من 250 ميجابايت في الثانية وصولاً إلى 4 جيجابايت في الثانية. إذا كان باستطاعة مجموعة رقائق PCI Express والجهاز العمل وفق سرعات مختلفة، فسيعملان وفق السرعة الأبطأ.

PCMCIA - اختصار لمؤسسة Personal Computer Memory Card International Association (المؤسسة الدولية لبطاقات ذاكرة الكمبيوتر الشخصي) - المؤسسة التي تضع المعايير لبطاقات PC Card.

PIO - إدخال/إخراج مبرمج - أسلوب لنقل الملفات بين جهازين من خلال المعالج كجزء من مسار البيانات.

POST - الاختبار الذاتي عند بدء التشغيل - برنامج لتشخيص المشكلة، يتم تحميله بواسطة BIOS، ويقوم بإجراء اختبارات أساسية على المكونات الرئيسية للكمبيوتر مثل الذاكرة والأقراص الصلبة والفيديو إذا لم يتم اكتشاف أي مشكلة أثناء POST، فسيتابع الكمبيوتر عملية بدء التشغيل.

PS/2 - نظام شخصي/2 - نوع من أنواع فتحات التوصيل لتوصيل لوحة مفاتيح أو ماوس أو لوحة مفاتيح رقمية متوافقة مع PS/2.

PXE - بيئة التنفيذ قبل بدء التشغيل - معيار لنظام WfM (مجهز للإدارة) يسمح بأن يتم عن بعد تهيئة وبدء تشغيل أجهزة الكمبيوتر المتصلة بالشبكة والتي لا يتوفر لديها نظام تشغيل.

R

RAID - مصفوفة متكررة من الأقراص المستقلة - أسلوب لتوفير تكرار للبيانات. التطبيقات الشائعة لنظام RAID تشمل RAID0 و RAID1 و RAID5 و RAID10 و RAID50.

RAM - ذاكرة الوصول العشوائي - مساحة التخزين المؤقتة الأساسية لتعليمات البرامج والبيانات. وتضيق أية معلومات مخزنة في RAM عندما توقف تشغيل الكمبيوتر.

G

G - جاذبية - قياس للوزن والقوة.

GUI - واجهة المستخدم الرسومية - برنامج يتعامل مع المستخدم من خلال القوائم والإطارات والرموز. معظم البرامج العاملة على أنظمة التشغيل Windows هي واجهات مستخدم رسومية.

I

IDE - واجهة إلكترونيات الأجهزة المدمجة - واجهة لأجهزة تخزين كبيرة السعة حيث تكون وحدة التحكم مدمجة بمحرك القرص الصلب أو محرك أقراص CD.

IEEE 1394 - اختصار لمعهد مهندسي الكهرباء والإلكترونيات و Institute of Electrical and Electronics Engineers, Inc. - ناقل تسلسلي عالي الأداء يتم استخدامه لتوصيل الأجهزة المتوافقة مع IEEE 1394، مثل الكاميرات الرقمية ومشغلات أقراص DVD بالكمبيوتر.

IrDA - اختصار لاسم Infrared Data Association (مؤسسة الأشعة تحت الحمراء) - المؤسسة التي توضع المعايير الدولية للاتصالات بواسطة الأشعة تحت الحمراء.

IRQ - طلب مقاطعة - مسار إلكتروني تم تعيينه لجهاز ما بحيث يتمكن الجهاز من الاتصال بالمعالج. يجب أن يتم تعيين IRQ لكل اتصال من اتصالات الجهاز. وعلى الرغم من إمكانية مشاركة جهازين في IRQ المعين نفسه، إلا أنه لا يمكنك تشغيل الجهازين في نفس الوقت.

L

LAN - شبكة محلية النطاق - شبكة كمبيوتر تغطي مساحة صغيرة. عادةً ما تقتصر شبكة LAN على مبنى أو مجموعة مبانٍ قريبة ويمكن توصيلها بشبكة LAN أخرى على أية مسافة من خلال خطوط الهاتف والموجات اللاسلكية لتكون شبكة واسعة النطاق (WAN).

LCD - شاشة عرض الكريستال السائل - التقنية المستخدمة في الكمبيوتر المحمول وشاشات العرض المسطحة.

LPT - طرف طباعة الخط - تخصيص توصيل متوازن لإحدى الطابعات أو غيرها من الأجهزة المتوازية.

M

Mini PCI - معيار للأجهزة الطرفية المدمجة مع تشديد على أجهزة الاتصالات مثل أجهزة المودم ووحدات التحكم بواجهات الشبكة NICs. بطاقة Mini PCI عبارة عن بطاقة خارجية صغيرة تعادل من حيث الوظائف بطاقة تمديد PCI القياسية.

Mini-Card - بطاقة صغيرة مصممة للأجهزة الطرفية المدمجة، مثل وحدات التحكم بواجهات الشبكة NICs. تعادل بطاقة Mini-Card من حيث الوظائف بطاقة توسيع PCI القياسية.

DMA - الوصول المباشر إلى الذاكرة - قناة تتيح تجاوز المعالج لأنواع معينة من عمليات نقل البيانات بين ذاكرة RAM وأحد الأجهزة.

DMTF - قوة عمل الإدارة الموزعة - اتحاد شركات الأجهزة والبرامج التي تطور معايير الإدارة لبيئات سطح المكتب وشبكة الاتصال والمؤسسة وشبكة الإنترنت الموزعة.

DRAM - ذاكرة الوصول العشوائي الديناميكية - ذاكرة تقوم بتخزين المعلومات في دوائر مدمجة تحتوي على المكثفات.

DSL - خط المشترك الرقمي - تقنية توفر اتصالاً متواصلاً عالي السرعة بالإنترنت من خلال خط هاتف تناظري.

E

ECC - التحقق من الأخطاء وتصحيحها - نوع من الذاكرة تتضمن دوائر خاصة لاختبار دقة البيانات عند مرورها إلى داخل الذاكرة وخارجها.

ECP - منفذ بقدرات موسعة - تصميم فتحة توصيل متوازية توفر إرسال البيانات الثنائي الاتجاه المحسن. ويستخدم ECP، وكما EPP، الوصول المباشر إلى الذاكرة لنقل البيانات وهو يحسن الأداء في أغلب الأحيان.

EIDE - واجهة إلكترونيات الأجهزة المدمجة المحسنة - نسخة محسنة من واجهة IDE لمحركات الأقراص الصلبة ومحركات أقراص CD.

EMI - التداخل الكهرومغناطيسي - تداخل كهربائي ينتج عن الإشعاع الكهرومغناطيسي.

EPP - منفذ متوازٍ محسن - تصميم فتحة توصيل متوازية توفر الإرسال الثنائي الاتجاه للبيانات.

ESD - التفريغ الإلكتروني - تفريغ سريع للكهرباء الساكنة. وبإستطاعة التفريغ الإلكتروني أن يلحق الضرر بالدوائر المدمجة الموجودة في الكمبيوتر ومعدات الاتصال.

Express Service Code (كود خدمة Express) - كود رقمي مكتوب على أحد الملصقات الموجودة على كمبيوتر Dell™ الخاص بك. استخدم Express Service Code عند الاتصال بشركة Dell للحصول على المساعدة. قد لا تتوفر خدمة Express Service Code في بعض البلدان. انظر أيضاً Service Tag (ملصق رقم الصيانة).

ExpressCard - بطاقة إدخال/إخراج (I/O) قابلة للإخراج وتلتزم بمعيار PCMCIA. وتمثل أجهزة المودم ومحولات الشبكة أنواعاً شائعة من بطاقات ExpressCard. وتعتمد بطاقات ExpressCard المعيار PCI Express وUSB 2.0.

F

FBD - ذاكرة DIMM بنظام تخزين مؤقت كامل - وحدة DIMM ذات رقائق DDR2 DRAM ومخزن مؤقت متقدم للذاكرة (AMB) يسرع الاتصال بين رقائق SDRAM والنظام.

FSB - ناقل الجانب الأمامي - مسار البيانات والواجهة الفعلية بين المعالج وذاكرة RAM.

FTP - بروتوكول نقل الملفات - بروتوكول إنترنت قياسي لتبادل الملفات بين أجهزة الكمبيوتر المتصلة بالإنترنت.

A

- ACPI** - واجهة الطاقة والتهيئة المتقدمة - إحدى مواصفات إدارة الطاقة تمكن أنظمة التشغيل Microsoft® Windows® إدخال الكمبيوتر في وضع الانتظار أو السبات لتوفير كمية الطاقة الكهربائية المخصصة لكل جهاز متصل بالكمبيوتر.
- AGP** - منفذ الرسومات المسرع - منفذ مخصص للجرافيكس يسمح باستخدام ذاكرة النظام في المهام المتعلقة بالفيديو. يقدم منفذ الرسومات المسرع AGP صورة فيديو متجانسة وبالألوان الحقيقية بسبب الواجهة السريعة بين دوائر الفيديو وذاكرة الكمبيوتر.
- AHCI** - (واجهة وحدة تحكم المضيف المتقدمة) - واجهة خاصة بوحدة التحكم في مضيف القرص الصلب بنظام SATA تتيح لبرنامج تشغيل التخزين بتقنيات مثل Native Command Queuing (ترتيب الأوامر الأصلية) و hot plug (إضافة أجهزة إلى الكمبيوتر وإزالتها أثناء تشغيل الكمبيوتر)
- ALS** - مستشعر الضوء المحيط - ميزة تسمح بالتحكم بسطوع الشاشة.
- ASF** - تنسيق معايير التنبيه - معيار قياسي لتحديد آلية للإعلام عن تنبيهات الأجهزة والبرامج لدى وحدة تحكم الإدارة. وقد تم تصميم ASF بحيث تكون مستقلة عن النظام الأساسي ونظام التشغيل.

B

- BIOS** - نظام الإدخال والإخراج الأساسي - برنامج (أو أداة مساعدة) يعمل كواجهة بين أجهزة الكمبيوتر ونظام التشغيل. لا تعمل على تغيير هذه الإعدادات، ما لم يكن لديك إلمام بتأثيرها على الكمبيوتر. ويشار إليه أيضا باسم إعداد النظام.
- BTU** - الوحدة الحرارية البريطانية - وحدة قياس لنتاج الحرارة.

C

- CRIMM** - وحدة الذاكرة المستمرة المباشرة من شركة Rambus - وحدة خاصة لا تتوفر فيها رقائق ذاكرة ويتم استخدامها لملء فتحات RIMM غير المستخدمة.

D

- DDR SDRAM** - ذاكرة SDRAM ذات معدل نقل البيانات المضاعف - نوع من ذاكرة SDRAM التي تضاعف دورة دفع البيانات، مما يحسن أداء النظام.
- DDR2 SDRAM** - ذاكرة 2 SDRAM ذات معدل نقل البيانات المضاعف — نوع من ذاكرة DDR SDRAM التي تستخدم تقنية prefetch (تنظيم الأوامر في الذاكرة) بسرعة 4 بت وغيرها من التغييرات الهيكلية لتعزيز سرعة الذاكرة بحيث تتجاوز 400 ميجاهرتز.
- DIMM** - وحدة ذاكرة مستمرة مزدوجة - لوحة دارات تتوفر فيها رقائق الذاكرة التي تتصل بوحدة ذاكرة على لوحة النظام.
- DisplayPort** - واجهة مطابقة لمعايير "جمعية معايير إلكترونيات الفيديو" (VESA) ومستخدمة للشاشات الرقمية.

هرتز Hz - وحدة لقياس التردد تعادل دورة واحدة في الثانية. غالباً ما تقاس أجهزة الكمبيوتر والأجهزة الإلكترونية بالكيلو هرتز (kHz) أو الميجا هرتز (MHz) أو الجيجا هرتز (GHz) أو التيرا هرتز (THz).

و

واجهة الفيديو الرقمي DVI - معيار للنقل الرقمي بين الكمبيوتر وشاشة عرض الفيديو الرقمي.

واط - قياس الطاقة الكهربائية. يساوي الواط الواحد أمبيراً واحداً من التيار الذي يسري بجهد فولت واحد.

واط/ساعة - وحدة قياس شائعة الاستخدام للإشارة إلى السعة التقريبية للبطارية. فمثلاً يمكن لبطارية بقدرة 66 واط في الساعة أن تقدم 66 واط من الطاقة لمدة ساعة واحدة أو 33 واط لمدة ساعتين.

وحدة التحكم بالفيديو - مجموعة الدوائر على بطاقة الفيديو أو على لوحة النظام (في أجهزة الكمبيوتر حيث توجد وحدة تحكم بالفيديو مدمجة) التي توفر قدرات الفيديو للكمبيوتر، مدموجة مع جهاز العرض.

وحدة الذاكرة - لوحة دارات صغيرة تحتوي على رقائق ذاكرة، وتتصل بلوحة النظام.

وحدة تحكم - رقاقة تتحكم بعملية نقل البيانات بين المعالج والذاكرة أو بين المعالج والأجهزة.

وحدة تقفات - جهاز بلاستيكي تم تصميمه بحيث يمكن استيعابه داخل حاوية الوحدات في الكمبيوتر المحمول لتخفيف وزن الكمبيوتر.

وضع الانتظار - وضع لإدارة الطاقة يوقف تشغيل كل عمليات الكمبيوتر غير الضرورية توفيراً للطاقة.

وضع الجرافيكس - وضع للفيديو يمكن تعريفه بعدد البكسل الأفقي x في عدد البكسل الرأسي y في عدد الألوان z . وباستطاعة أوضاع الجرافيكس أن تعرض تشكيلة غير محددة من الأشكال والخطوط.

وضع السبات hibernation - وضع لإدارة الطاقة يحفظ كل ما هو موجود في الذاكرة في مساحة محجوزة على القرص الصلب ثم يوقف تشغيل الكمبيوتر. وعندما تعيد تشغيل الكمبيوتر، تستعاد تلقائياً معلومات الذاكرة التي تم حفظها على القرص الصلب.

وضع العرض الثنائي - إعداد للعرض يتيح لك استخدام شاشة ثانية كامتداد لشاشتك. ويشار إليه باسم **وضع العرض الموسع**.

وضع العرض الموسع - إعداد للعرض يتيح لك استخدام شاشة ثانية كامتداد لشاشتك. ويشار إليه باسم **وضع العرض الثنائي**.

وضع الفيديو - وضع يصف كيفية عرض النص والرسومات على الشاشة. ويتم عرض البرامج التي تستند إلى الرسومات، مثل أنظمة تشغيل Windows، في أوضاع عرض الفيديو، والتي يمكن تعريفها بعدد عناصر البكسل الأفقية x بعدد عناصر البكسل الرأسية y وعدد الألوان z . ويتم عرض البرامج التي تستند إلى الأحرف، مثل برامج تحرير النصوص، في أوضاع عرض الفيديو، والتي يمكن تعريفها كأعمدة x العرض فيها بعدد الأعمدة x بعدد الصفوف y .

مستشعر الأشعة تحت الحمراء - منفذ يتيح لك نقل البيانات بين الكمبيوتر والأجهزة المتوافقة مع الأشعة تحت الحمراء دون استخدام توصيل عبر كبل.

مشتت حراري - لوحة معدنية موجودة في بعض المعالجات تساعد على تصريف الحرارة.

معالج - رقاقة كمبيوتر تقوم بنفسير وتنفيذ أوامر البرنامج. ويشار أحياناً إلى المعالج باسم CPU (وحدة المعالجة المركزية).

معدل التحديث - التردد بالهرتز الذي يعاد بواسطته شحن خطوط الشاشة الأفقية (يشار إليه أحياناً بالتردد الرأسي). وكلما ارتفع معدل التحديث، كلما قل احتمال ظهور صور مشوشة تستطيع العين البشرية رؤيتها.

ملي ثانية ms - ملي ثانية - قياس للوقت يعادل جزءاً من الألف من الثانية. غالباً ما يتم قياس فترات الدخول إلى أجهزة التخزين بالملي ثانية.

منطقة الإعلام - جزء من شريط المهام على شريط المهام في Windows يحتوي على رموز نتيج الوصول السريع إلى البرامج ووظائف الكمبيوتر، مثل الساعة والتحكم بمستوى الصوت وحالة الطباعة. ويشار إليه أيضاً باسم علبة النظام.

مودم - جهاز يتيح للكمبيوتر بالتواصل مع أجهزة الكمبيوتر الأخرى عبر خطوط الهاتف التناظرية. يوجد ثلاثة أنواع من المودم وتشمل: مودم خارجي، بطاقة الكمبيوتر الشخصي ومودم داخلي. وعادةً ما تستخدم المودم الخاص بك للاتصال بالإنترنت وتبادل البريد الإلكتروني.

موصل DIN - موصل دائري بستة أسنان يتوافق مع معايير DIN (المعيار الصناعي الألماني)، وعادةً ما يتم استخدامه لتوصيل موصلات كبل لوحة مفاتيح أو الماوس من نوع PS/2.

ميغا بكسل MP - قياس لدقة الصور يُستخدم للكاميرات الرقمية.

ميغابايت بالثانية MB/sec - مليون بايت في الثانية. وعادةً ما يتم استخدام هذا القياس لقياس نقل البيانات.

ميغابايت MB - وحدة قياس تخزين البيانات تعادل 1.048.576 بايت. يساوي الميغابايت الواحد 1024 كيلوبايت. غالباً ما يتم تدوير المصطلح إلى 1.000.000 بايت، عند استخدامه للإشارة إلى التخزين على القرص الصلب.

ميغابايت في الثانية Mbps - مليون بت في الثانية. وعادةً ما يتم استخدام هذا القياس لسرعات نقل البيانات للشبكات وأجهزة المودم.

ميغابايت Mb - قياس لسعة رقاقة الذاكرة يعادل 1024 كيلوبايت.

ميغاهرتز MHz - قياس للتردد يعادل مليون دورة في الثانية. وغالباً ما تقاس سرعات معالجات الكمبيوتر وناقلات البيانات والواجهات بالميجاهرتز.

ن

ناقل - مسار للاتصال بين مكونات الكمبيوتر.

نانو ثانية ns - مقياس للوقت يعادل جزءاً من المليار من الثانية.

مجال - مجموعة من أجهزة الكمبيوتر والبرامج والأجهزة على إحدى الشبكات تُدار كوحدة باستخدام قواعد وإجراءات شائعة لاستخدامها من جانب مجموعة معينة من المستخدمين. ويقوم المستخدم بتسجيل دخوله إلى المجال للوصول إلى المصادر.

مجلد - مصطلح يستخدم لوصف مساحة موجودة على القرص أو محرك الأقراص حيث يتم تنظيم الملفات وتجميعها. ويمكن عرض الملفات الموجودة في أحد المجلدات وترتيبها بعدة طرق، مثلًا أبجدياً أو حسب التاريخ أو الحجم.

محرر نصوص - برنامج يتم استخدامه لإنشاء وتعديل الملفات التي تحتوي على نص فقط؛ يستخدم برنامج "المفكرة" في Windows محرر نصوص. ولا توفر برامج تحرير النصوص عادة وظائف التفاف أو تنسيق النص (خيارات التسطير وتغيير الخطوط وغيرها).

محرك أقراص ضوئية - محرك أقراص يستخدم التقنية البصرية لقراءة البيانات أو كتابتها من أقراص CD أو DVD أو DVD+RW. وتشمل الأمثلة عن محركات الأقراص الضوئية محركات أقراص CD ومحركات أقراص DVD ومحركات الأقراص المدمجة CD-RW/DVD.

محرك أقراص لقراءة/كتابة البيانات CD-RW - محرك أقراص يمكنه قراءة أقراص CD والكتابة على أقراص مضغوطة قابلة لإعادة الكتابة CD-RW وأقراص مضغوطة قابلة للتسجيل CD-R. يمكنك الكتابة على أقراص CD-RW عدة مرات، إلا أنه لا يمكنك الكتابة على أقراص CD-R إلا مرة واحدة.

محرك أقراص CD-RW/DVD - محرك يشار إليه أحياناً باسم محرك مجمع (combo drive)، ويمكنه قراءة أقراص CD و DVD والكتابة على أقراص مضغوطة قابلة لإعادة الكتابة CD-RW وأقراص مضغوطة قابلة للتسجيل CD-R. يمكنك الكتابة على أقراص CD-RW عدة مرات، إلا أنه لا يمكنك الكتابة على أقراص CD-R إلا مرة واحدة.

محرك أقراص DVD+RW - محرك يمكنه قراءة أقراص DVD ومعظم وسائط أقراص CD والكتابة على أقراص DVD+RW (أقراص DVD القابلة لإعادة الكتابة عليها).

محرك القرص الصلب - محرك أقراص يقرأ ويكتب البيانات على قرص صلب. ويتم استخدام المصطلحين محرك القرص الصلب والقرص الصلب بشكل متبادل في أغلب الأحيان.

محرك Zip - محرك أقراص مرنة عالي السعة قامت شركة Iomega Corporation بتطويره، ويستخدم أقراصاً بقياس 3.5 بوصة قابلة للإخراج وتسمى أقراص Zip. تكون أقراص Zip أكبر قليلاً من الأقراص المرنة العادية، وبضعف سمكها تقريبا، وتسع لما يصل إلى 250 ميجابايت من البيانات.

محمي ضد الكتابة - الملفات أو الوسائط التي لا يمكن تغييرها. استخدم الحماية ضد الكتابة عندما تريد حماية البيانات من تعرضها للتغيير أو التدمير.

محول الشبكة - رقاقة توفر قدرات الشبكة. قد يتضمن الكمبيوتر محوّلًا للشبكة على لوحة النظام، أو قد يحتوي على PC Card مزودة بمحول عليها. ويشار أيضاً إلى محوّل الشبكة باسم NIC (وحدة التحكم بواجهة الشبكة).

مزودج المعالج - تقنية من يوجد من خلالها وحدتان للمعالجة بالكمبيوتر في معالج واحد، مما يزيد من كفاءة المعالجة والقدرة على معالجة عدة مهام في آن واحد.

مزود خدمة الإنترنت ISP - شركة تتيح لك الوصول إلى الخادم المضيف الخاص بها للاتصال مباشرةً بالإنترنت، وإرسال واستقبال البريد الإلكتروني والوصول إلى مواقع ويب. ويزودك موفر خدمة الإنترنت عادةً بمجموعة من البرامج واسما للمستخدم وأرقاماً للوصول عبر الهاتف مقابل فرض رسم عليك.

قرص DVD قابل لإعادة الكتابة DVD+RW - نسخة عن قرص DVD تكون قابلة للكتابة عليها. ويمكن كتابة البيانات على قرص DVD+RW، ويمكن بعد ذلك مسحه والكتابة عليه (إعادة الكتابة عليه). (تختلف تقنية DVD+RW عن تقنية DVD-RW)

قسم - مساحة للتخزين المادي على القرص الصلب يتم تعيينها إلى مساحة تخزين واحدة أو أكثر من مساحات التخزين المنطقية والتي تعرف باسم محركات الأقراص المنطقية. باستطاعة كل قسم أن يحتوي على عدة محركات أقراص منطقية.

ك

كارنيت - مستند دولي للجمارك يسهل عمليات الاستيراد المؤقت إلى البلدان الأجنبية. ويعرف أيضاً باسم **جواز سفر البضائع**.

ك/ب - كيلوبايت - وحدة من البيانات تعادل 1024 بايت ولكن غالباً ما يشار إليها بـ 1000 بايت.

كيلو بت Kb - وحدة بيانات تعادل 1024 بت. قياس سعة الدارات المدمجة للذاكرة.

كيلو هرتز kHz - مقياس تردد يعادل 1000 هرتز.

ل

لجنة الاتصالات الفدرالية - FCC - وكالة وكالة مسؤولة عن تطبيق القوانين المتعلقة بالاتصالات وتحدد كمية الإشعاعات التي يستطيع الكمبيوتر والأجهزة الإلكترونية الأخرى إصدارها.

للقراءة فقط - بيانات و/أو ملفات يمكنك عرضها إلا أنه لا يمكنك تحريرها أو حذفها. بإمكان الملف أن يكون للقراءة فقط في الحالات التالية فقط:

- إذا كان موجوداً على قرص مضغوط أو DVD.
- إذا كان موجوداً على شبكة في دليل وقام المسؤول عن النظام بتعيين الحقوق لأشخاص معينين فقط.

لوحة التحكم - أداة مساعدة من Windows تسمح لك بتعديل إعدادات نظام التشغيل والأجهزة مثل إعدادات العرض.

لوحة النظام - لوحة الدوائر الرئيسية في الكمبيوتر. وتعرف أيضاً باللوحة الأم.

م

مؤشر - علامة على جهاز العرض أو الشاشة تبين مكان حدوث الإجراء التالي للوحة المفاتيح أو لوحة اللمس أو الماوس. وغالباً ما يكون المؤشر عبارة عن خط متصل وامض أو حرف مسطر أو سهم صغير.

متكامل - يشير عادةً إلى المكونات التي توجد فعلياً على لوحة النظام في الكمبيوتر. يشار إليه أيضاً بـ **مضمّن**.

ف

فتحة إخراج S-video - فتحة توصيل يتم استخدامها لتركيب تلفزيون أو جهاز للصوت الرقمي بالكمبيوتر .

فتحة تمديد - فتحة توصيل على لوحة النظام (في بعض أجهزة الكمبيوتر) حيث تقوم بإدخال بطاقة توسيع، وتوصيلها بناقل النظام.

فتحة توصيل تسلسلية - منفذ إدخال/إخراج غالباً ما يتم استخدامه لتوصيل الأجهزة مثل الجهاز الرقمي المحمول باليد أو الكاميرا الرقمية على الكمبيوتر.

فترة تشغيل البطارية - طول الفترة الزمنية (بالدقائق أو الساعات) التي تقوم خلالها بطارية الكمبيوتر المحمول بتزويده بالطاقة.

فترة عمر البطارية - طول الفترة الزمنية (بالأعوام) التي تكون خلالها بطارية الكمبيوتر المحمول قادرة على استنفاد طاقتها وإعادة شحنها.

فهرنهايت - مقياس لدرجات الحرارة حيث تمثل الدرجة 32 نقطة التجمد والدرجة 212 نقطة غليان الماء.

فيروس - برنامج مصمم لإزعاج أو تدمير البيانات المخزنة على الكمبيوتر. وينتقل برنامج الفيروس من كمبيوتر إلى آخر من خلال قرص مصاب، أو من البرامج التي تم تنزيلها من الإنترنت، أو مرفقات البريد الإلكتروني. وعندما يبدأ تشغيل البرنامج المصاب، فإن الفيروس المضمّن فيه يبدأ بالعمل هو أيضاً.

ق

قارئ البصمات - مستشعر شريطي يستخدم بصمة إصبعك الفريدة للمصادقة على هويتك بهدف المساعدة في حماية الكمبيوتر.

قرص فيديو رقمي قابل للتسجيل DVD-R - نسخة عن قرص DVD تكون قابلة للتسجيل عليها. ويمكن تسجيل البيانات مرة واحدة فقط على قرص الفيديو الرقمي القابل للتسجيل DVD-R. ولن يكون مسح البيانات أو الكتابة فوقها ممكناً بعد تسجيلها.

قرص لبدء التشغيل - قرص يمكنك استخدامه لبدء تشغيل الكمبيوتر. في حالة تعرض القرص الصلب للتلوث، أو في حالة وجود فيروس على الكمبيوتر، فتأكد دائماً من توافر قرص مضغوط قابل للتمهيد منه.

قرص مضغوط قابل لإعادة الكتابة CD-RW - نسخة عن قرص مضغوط تكون قابلة لإعادة الكتابة عليها. ويمكن كتابة البيانات على قرص CD-RW، ويمكن فيما بعد مسحها والكتابة فوقها (إعادة الكتابة عليها).

قرص مضغوط قابل للتسجيل CD-R - نسخة عن قرص مضغوط تكون قابلة للتسجيل عليها. ويمكن تسجيل البيانات مرة واحدة فقط على القرص المضغوط القابل للتسجيل CD-R. ولن يكون مسح البيانات أو الكتابة فوقها ممكناً بعد تسجيلها.

قرص مضغوط للتمهيد - قرص مضغوط يمكنك استخدامه لتمهيد الكمبيوتر. في حالة تعرض القرص الصلب للتلوث، أو في حالة وجود فيروس على الكمبيوتر، تأكد دائماً من توافر قرص مضغوط قابل للتمهيد منه. ويمثل القرص المضغوط *Drivers and Utilities* (برامج التشغيل والأدوات المساعدة) أو *ResourceCD* قرصين مضغوطين لبدء التشغيل.

ذ

ذاكرة - مساحة مؤقتة لتخزين البيانات داخل الكمبيوتر. لأن البيانات الموجودة في الذاكرة غير دائمة، فإننا ننصح بحفظ الملفات بشكل متكرر أثناء استخدامها، وحفظ الملفات دوماً قبل إيقاف تشغيل الكمبيوتر. وبإستطاعة الكمبيوتر أن يحتوي على أشكال مختلفة مختلفة ومتعددة من الذاكرة مثل RAM (ذاكرة الوصول العشوائي)، وROM (ذاكرة القراءة فقط)، وذاكرة الفيديو. ويتم استخدام كلمة الذاكرة كمرادفة لكلمة "RAM".

ذاكرة الفيديو - ذاكرة تتألف من رقائق الذاكرة المخصصة لوظائف الفيديو. وعادةً ما تكون ذاكرة الفيديو أسرع من ذاكرة النظام. ويؤثر حجم ذاكرة الفيديو المركبة في النظام تأثيراً أساسياً على عدد الألوان التي يمكن للبرنامج أن يعرضها.

ذاكرة الكاش - آلية تخزين عالية السرعة قد تكون عبارة عن قسم محجوز في الذاكرة الأساسية أو جهاز تخزين مستقل عالي السرعة. وتحسن ذاكرة الكاش فعالية العديد من عمليات المعالج.

ذاكرة الكاش L1 - ذاكرة الكاش الأساسية المخزنة في داخل المعالج.

ذاكرة الكاش L2 - ذاكرة كاش ثانوية قد تكون خارج المعالج أو مضمّنة في بنيتها.

س

سرعة المعالج - السرعة، بالميجا هرتز، التي تبيّن مدى سرعة مكونات الكمبيوتر المتصلة بناقل البيانات في النظام.

سرعة الناقل - السرعة، بالميجا هرتز، وتوضح السرعة التي ينقل بها الناقل البيانات.

ش

شهادة التصديق - رمز Windows مؤلف من أحرف أبجدية وأرقام وموجود على ملصق على الكمبيوتر. ويشار إليه أيضاً باسم مفتاح المنتج أو معرف المنتج.

ض

ضوء LED - صمام ثنائي مشع للضوء - مكون كهربى يشع الضوء للإشارة إلى حالة الكمبيوتر.

ع

عنوان إدخال/إخراج - عنوان في ذاكرة RAM يقترن بجهاز معين (مثل فتحة توصيل تسلسلية أو متوازية أو فتحة تمديد) ويتيح للمعالج الاتصال بذلك الجهاز.

عنوان الذاكرة - موقع محدد يتم استخدامه لتخزين البيانات بشكل مؤقت في ذاكرة الوصول العشوائي RAM.

ج

جهاز - المعدات مثل محرك الأقراص أو الطابعة أو لوحة المفاتيح التي يتم تركيبها أو توصيلها بالكمبيوتر لديك.

جهاز واق من زيادة التيار - تمنع حالات الارتفاع في الجهد الكهربائي - كنتك التي تحدث أثناء العواصف الكهربائية - من دخول الكمبيوتر من خلال مأخذ التيار الكهربائي. ولا يحمي الجهاز الوافي من زيادة الفولتية من صدمات البرق أو الفولتية الضعيفة، والتي قد تحدث عندما تنخفض الفولتية بنسبة تزيد عن 20 بالمائة تحت مستوى الفولتية العادي لخط التيار المتردد.

ولا يمكن حماية اتصالات الشبكة بواسطة الأجهزة الواقية من الارتفاع المفاجئ في التيار. وعليك دوماً فصل كبل الشبكة عن فتحة توصيل الشبكة أثناء العواصف الكهربائية.

جيجابايت GB - وحدة لقياس تخزين البيانات تعادل 1024 ميجابايت (1.073.741.824 بايت). غالباً ما يتم تدوير المصطلح إلى 1.000.000.000 بايت، عند استخدامه للإشارة إلى التخزين على القرص الصلب.

جيجاهرتز GHz - وحدة قياس التردد تعادل ألف مليون هرتز، أو ألف ميجاهرتز. وغالباً ما تقاس سرعات معالجات الكمبيوتر وناقلات البيانات والواحدات بالجيجاهرتز.

ح

حاوية الوحدات - انظر حاوية الوسائط.

حاوية الوسائط - حاوية يمكنها استيعاب أجهزة مثل محركات أقراص ضوئية أو بطارية ثانية أو وحدة Dell TravelLite™.

خ

خلفية - نمط أو صورة الخلفية على سطح مكتب Windows، قم بتغيير الخلفية من خلال لوحة التحكم في Windows. ويمكنك أيضاً مسح صورتك المفضلة ضوئياً وتحويلها إلى خلفية.

د

دائرة مدمجة IC - شريحة دقيقة أو رقاقة للموصلات الأحادية الاتجاه، يُصنع عليها آلاف أو ملايين المكونات الإلكترونية الدقيقة لاستخدامها في معدات الكمبيوتر والصوت والفيديو.

درجة مئوية - مقياس لدرجات الحرارة حيث تمثل درجة الصفر نقطة التجمد ودرجة المئة نقطة غليان الماء.

دقة الفيديو - انظر دقة.

برنامج الإعداد - برنامج يتم استخدامه لتثبيت الأجهزة وتثبيت البرامج وتهيئتها. ويصحب برنامج **setup.exe** أو **install.exe** مع معظم مجموعات برامج Windows. يختلف برنامج الإعداد عن إعداد النظام.

برنامج تشغيل - برنامج يتيح لنظام التشغيل التحكم بجهاز مثل الطابعة. هناك العديد من الأجهزة التي لا تعمل بشكل سليم إذا لم يتم تثبيت برنامج التشغيل الصحيح على الكمبيوتر.
برنامج تشغيل الجهاز - انظر برنامج تشغيل.

بروتوكول نقل النص التشعبي HTTP - بروتوكول لتبادل الملفات بين أجهزة الكمبيوتر المتصلة بالإنترنت.

بطاقة تمديد - لوحة دوائر يتم تركيبها في فتحة للتمديد على لوحة النظام في بعض أجهزة الكمبيوتر وذلك لتوسيع قدرات الكمبيوتر. وتشمل الأمثلة بطاقات الفيديو والمودم والصوت.

بطاقة ذكية - بطاقة مضمنة في معالج ورقاقة ذاكرة. ويمكن استخدام البطاقات الذكية للمصادقة على أحد المستخدمين على أجهزة الكمبيوتر المعدة لاستخدام البطاقات الذكية.

بطاقة PC ممتدة أو موسعة - بطاقة PC تمتد خارج حافة فتحة PC Card عند تركيبها.

بكسل - نقطة واحدة على شاشة العرض. يتم ترتيب وحدات البكسل في صفوف وأعمدة لإنشاء صورة. ويتم التعبير عن دقة عرض الفيديو - مثلاً 600 x 800، كعدد عناصر البكسل عبر الشاشة مضروباً بعدد عناصر البكسل لأعلى وأسفل.

ت

تتابع التمهيد - تحدد ترتيب الأجهزة التي يحاول الكمبيوتر التمهيد منها.

تخطيط الذاكرة - عملية يقوم من خلالها الكمبيوتر بتعيين عناوين الذاكرة إلى مواقع فعلية عند بدء التشغيل. وسيكون باستطاعة الأجهزة والبرامج حينئذٍ التعرف على المعلومات التي يستطيع المعالج الوصول إليها.

تركيبة مفاتيح - أمر يتطلب منك الضغط على عدة مفاتيح في نفس الوقت.

تقسيم القرص - أسلوب لنشر البيانات على عدة محركات أقراص. وباستطاعة تقنية تقطيع الأقراص زيادة سرعة العمليات التي تعمل على استرداد البيانات من التخزين على القرص. وعادة ما تسمح أجهزة الكمبيوتر التي تستخدم تقطيع البيانات للمستخدم باختيار حجم وحدة البيانات أو عرض قطعة بيانات.

تقنية Bluetooth® اللاسلكية - معيار للتقنية اللاسلكية لأجهزة الشبكات قصيرة المدى (9 أمتار [29 قدم]) يتيح للأجهزة المزودة بهذه الإمكانية أن تتعرف على بعضها البعض ألياً.

تهيئة - عملية إعداد محرك أقراص أو قرص لتخزين الملفات. وعند تهيئة أحد الأقراص أو محركات الأقراص، سيتم فقدان المعلومات الحالية الموجودة عليه.

تيار متردد - AC - نوع التيار الكهربائي الذي يزود الكمبيوتر بالطاقة عندما تقوم بتوصيل كبل طاقة محوّل تيار متردد بمأخذ كهربائي.

معجم المصطلحات

لقد تم التزويد بالمصطلحات في هذا المعجم بهدف توفير المعلومات فقط وقد تقدم شرحاً للميزات المضمنة في الكمبيوتر المعين الذي تستخدمه، كما أنها قد لا تقدم مثل هذا الشرح.

إ

إدخال/إخراج - I/O - عملية أو جهاز يدخل البيانات إلى الكمبيوتر ويستخرجها منه. لوحات المفاتيح والطابعات عبارة عن أجهزة إدخال/إخراج.

ا

اختصار - رمز يقدم وصولاً سريعاً إلى البرامج والملفات والمجلدات ومحركات الأقراص التي تستخدمها بشكل متكرر. عندما تضع اختصاراً على سطح مكتب Windows وتقرّ نقرأ مزدوجاً فوق الرمز، سيكون باستطاعتك فتح المجلد أو الملف المطابق له من دون الحاجة إلى البحث عنه أولاً. ولا تغير رموز الاختصارات مواقع الملفات. إذا قمت بحذف اختصار، فإن الملف الأصلي لا يتأثر. كما يمكنك إعادة تسمية رمز الاختصار.

التوصيل والتشغيل - قدرة الكمبيوتر على تكوين الأجهزة تلقائياً. وتوفر ميزة "التوصيل والتشغيل" التركيب والتهيئة والتوافق بشكل تلقائي مع الأجهزة الموجودة إذا كان BIOS ونظام التشغيل وكل الأجهزة متوافقة مع ميزة "التوصيل والتشغيل".

الدقة - دقة ووضوح الصورة التي تنتجها الطابعة أو تُعرض على الشاشة. كلما ارتفعت الدقة، كلما زاد وضوح الصورة.

الملف القراءة - ملف نصي يأتي مع مجموعة برامج أو منتج من الأجهزة. وتوفر ملفات القراءة عادة معلومات حول التثبيت والتركيب وتشرح التحسينات أو التصحيحات الجديدة التي تم إدخالها على المنتج والتي لم يتم تدوينها بعد.

الناقل المحلي - ناقل للبيانات يقدم سرعة معالجة عالية من الأجهزة إلى المعالج.

ب

بايت - وحدة البيانات الأساسية التي يستخدمها الكمبيوتر. ويساوي البايت عادة 8 بت.

بت - أصغر وحدة بيانات يفسرها الكمبيوتر.

بت في الثانية - الوحدة القياسية لقياس سرعة نقل البيانات.

برامج مكافحة الفيروسات - برنامج مصمّم من أجل التعرف على فيروسات الكمبيوتر و/أو الحجر عليها و/أو حذفها.

برنامج إعداد النظام - أداة مساعدة تقوم بدور الوصلة البيئية بين مكونات الكمبيوتر ونظام التشغيل. ويتيح لك إعداد النظام تهيئة الخيارات التي يمكن للمستخدم اختيارها في BIOS، مثل التاريخ والوقت أو كلمة مرور النظام. إذا لم تكن مستوياً للتأثير الذي ستحدثه تلك الإعدادات على الكمبيوتر، فلا تقم بتغيير إعدادات هذا البرنامج.

الاتصال بشركة Dell

للعلماء بالولايات المتحدة، اتصل على (800-999-3355) 800-WWW-DELL.

ملاحظة: إذا لم يكن لديك اتصال نشط بالإنترنت، يمكنك العثور على معلومات الاتصال على فاتورة الشراء الخاصة بك أو استمارة التغليف أو الفاتورة أو بيان منتج Dell.

توفر Dell خيارات خدمة ودعم مختلفة تعتمد على الهاتف والإنترنت. يختلف توافر هذه الخيارات باختلاف الدولة والمنتج وقد لا تتوافر بعض الخدمات في منطقتك. للاتصال بشركة Dell للوصول لقسم المبيعات أو الدعم الفني أو خدمة العملاء:

1 زر support.dell.com.

2 تحقق من دولتك أو منطقتك في القائمة المنسدلة **Choose A Country/Region** (اختر دولة/منطقة) أسفل الصفحة.

3 انقر فوق **Contact Us** (الاتصال بنا) على الجانب الأيسر من الصفحة.

4 حدد الخدمة المطلوبة أو رابط الدعم وفقاً لاحتياجك.

5 اختر وسيلة الاتصال بشركة Dell التي تلائمك.

قائمة تدقيق التشخيص

الاسم:

التاريخ:

العنوان:

رقم الهاتف:

علامة الصيانة (شريط كودي أسفل الكمبيوتر أو على ظهره):

رمز الخدمة السريعة:

رقم تحويل المواد المرتجعة (إذا كان مزوداً من فني دعم Dell):

نظام التشغيل والإصدار:

الأجهزة:

بطاقات التمديد:

هل أنت متصل بشبكة؟ نعم لا

الشبكة والإصدار ومحول الشبكة:

البرامج والإصدارات:

انظر وثائق نظام التشغيل الخاص بك لتحديد محتويات ملفات بدء تشغيل النظام. إذا كان الكمبيوتر متصلاً بطابعة، فقم بطباعة كل ملف. أو قم بتسجيل محتويات كل ملف قبل الاتصال بشركة Dell.

رسالة خطأ أو كود إشارة صوتية أو كود تشخيصي:

وصف المشكلة وإجراءات استكشاف الأخطاء وإصلاحها التي قمت بتنفيذها:

- 2 ضع في الصندوق نسخة من الفاتورة وخطاب يوضح سبب الإرجاع.
 - 3 ضع نسخة من قائمة تدقيق التشخيص (انظر "قائمة تدقيق التشخيص" في صفحة 338)،
توضح الاختبارات التي أجريتها وأية رسائل خطأ ظهرت عند استخدام Dell
Diagnostics (انظر "تشغيل Dell Diagnostics" في صفحة 284).
 - 4 قم بإرفاق أية ملحقات تخص الجزء (الأجزاء) الذي ستقوم بإرجاعه (كبلات الطاقة
والبرامج، والكتيبات، وغير ذلك) وذلك إذا كان الإرجاع سيتم بغرض رد الثمن.
 - 5 قم بتعبئة الجهاز المراد إرجاعه في علبة التغليف الأصلية (أو ما يعادلها).
- أنت مسؤول عن تسديد مصاريف الشحن. أنت مسؤول أيضاً عن تأمين أي منتج يتم إرجاعه،
كما أنك تتحمل مسؤولية فقدانه أثناء الشحن إلى Dell. لا يتم قبول حزم الدفع عند الاستلام
(C.O.D.).
- يتم رفض أي من المرتجعات إذا لم تشتمل على أي من المتطلبات السابقة عند رصيف استلام
Dell ويتم إرجاعها إليك.

عملاء البيع بالتجزئة.

يخضع نظام الشراء من تجار التجزئة لسياسة الإرجاع التي يستخدمها تاجر التجزئة.

قبل الاتصال

ملاحظة: يجب أن يكون رمز الخدمة السريعة جاهزاً لديك عندما تقوم بالاتصال. يساعد هذا
الرمز نظام هاتف الدعم المؤتمت من Dell على توجيه اتصالاتك بصورة أكثر فعالية. قد تطلب
منك أيضاً علامة الصيانة (الواقعة على ظهر أو أسفل الكمبيوتر في العادة).

تذكر أن تملأ قائمة تدقيق التشخيص (انظر "قائمة تدقيق التشخيص" في صفحة 338) إذا أمكن،
قم بتشغيل جهاز الكمبيوتر الخاص بك قبل الاتصال بشركة Dell للحصول على المساعدة
واتصل من هاتف قريب من الجهاز. قد يُطلب منك كتابة بعض الأوامر على لوحة المفاتيح،
أو إعداد معلومات تفصيلية أثناء العمليات، أو تجربة خطوات أخرى لإصلاح العطل لا تتم إلا
على الكمبيوتر نفسه. تأكد من توافر وثائق جهاز الكمبيوتر.

تنبيه: قبل العمل داخل جهاز الكمبيوتر، اتبع إرشادات الأمان الواردة مع الكمبيوتر. لمزيد
من المعلومات حول أفضل ممارسات الأمان، انظر الصفحة الرئيسية لسياسة الالتزام بالقوانين
على www.dell.com/regulatory_compliance.

خدمة AutoTech

توفر خدمة دعم Dell المؤتمتة—AutoTech— إجابات مسجلة للأسئلة الأكثر تداولاً بين عملاء Dell حول أجهزة الكمبيوتر المحمولة وأجهزة الكمبيوتر من نوع سطح المكتب الخاصة بهم.

عندما تتصل بخدمة AutoTech، استخدم هاتف مزود بخدمة الطنين باللمس لتحديد الموضوعات المتوافقة مع أسئلتك. للتعرف على رقم الهاتف الذي يمكنك الاتصال به من منطقتك، انظر "الاتصال بشركة Dell" في صفحة 339

خدمة حالة الطلب المؤتمتة

للتعرف على حالة أي من منتجات Dell التي قمت بطلبها، يمكنك زيارة الموقع support.dell.com، أو يمكنك الاتصال بخدمة التعرف على حالة طلب المنتج آلياً. سوف تسمع رسالة مسجلة تطلب منك تقديم المعلومات الضرورية لتحديد طلبك و الإبلاغ عنه. للتعرف على رقم الهاتف الذي يمكنك الاتصال به من منطقتك، انظر "الاتصال بشركة Dell" في صفحة 339.

مشكلات خاصة بطلبك

إذا كان لديك أية مشكلة بشأن طلبك، مثل أجزاء مفقودة أو أجزاء خطأ أو فاتورة غير صحيحة، فاتصل بشركة Dell للحصول على مساعدة العملاء. يجب أن تكون الفاتورة أو إيصال الشحن في متناول يديك عندما تقوم بالاتصال. لمعرفة رقم التليفون للاتصال في منطقتك، انظر "الاتصال بشركة Dell" في صفحة 339.

معلومات المنتج

إذا كنت في حاجة لمعلومات حول المنتجات الإضافية المتاحة من Dell، أو إذا كنت ترغب في إرسال طلب، فقم بزيارة موقع Dell عبر الإنترنت على www.dell.com. لمعرفة معلومات عن رقم الهاتف الخاص بالاتصال بمنطقتك أو للتحدث إلى متخصص مبيعات، انظر "الاتصال بشركة Dell" في صفحة 339.

إرجاع عناصر للإصلاح أو الائتمان في فترة الضمان

قم بتجهيز جميع العناصر الجاري إرجاعها، سواء للإصلاح أو الائتمان، كما يلي:

- 1 اتصل بشركة Dell للحصول على Return Material Authorization Number (رقم تخويل المواد المرتجعة)، وقم بكتابته بوضوح على الصندوق من الخارج. لمعرفة رقم التليفون للاتصال في منطقتك، انظر "الاتصال بشركة Dell" في صفحة 339.

الخدمات عبر الإنترنت

يمكنك التعرف على منتجات وخدمات Dell على المواقع التالية:

www.dell.com

www.dell.com/ap (الدول الآسيوية والدول الواقعة على المحيط الهادي فقط)

www.dell.com/jp (اليابان فقط)

www.euro.dell.com (أوروبا فقط)

www.dell.com/la (دول أمريكا اللاتينية والبحر الكاريبي)

www.dell.ca (كندا فقط)

يمكنك الوصول إلى دعم Dell من خلال المواقع وعناوين البريد الإلكتروني التالية:

- **مواقع Dell Support (دعم Dell)**
support.dell.com
support.jp.dell.com (اليابان فقط)
support.euro.dell.com (أوروبا فقط)
 - **عناوين البريد الإلكتروني الخاصة بخدمة Dell Support (دعم Dell)**
mobile_support@us.dell.com
support@us.dell.com
la-techsupport@dell.com (دول أمريكا اللاتينية والبحر الكاريبي فقط)
apsupport@dell.com (دول آسيا/المحيط الهادي فقط)
 - **عناوين البريد الإلكتروني الخاصة بقسم التسويق والمبيعات لدى Dell**
apmarketing@dell.com (دول آسيا/المحيط الهادي فقط)
sales_canada@dell.com (كندا فقط)
 - **بروتوكول نقل ملف (FTP) مجهول**
[ftp.dell.com](ftp://ftp.dell.com)
- التسجيل كـمستخدم: مجهول، استخدم عنوان البريد الإلكتروني الخاص بك ككلمة المرور الخاصة بك.

الدعم مساعدتك في أية إجراءات ضرورية.

ملاحظة:  قد لا يتوافر نظام رمز الخدمة السريعة من Dell في جميع الدول.

عند مطالبتك من قبل نظام هواتف Dell المؤتمت، أدخل رمز الخدمة السريعة لتوجيه المكالمة مباشرة إلى مسؤول الدعم المناسب. إذا لم يكن لديك رمز الخدمة السريعة، فقم بفتح مجلد **Dell Accessories** (ملحقات Dell) وانقر نقرًا مزدوجًا فوق الرمز **Express Service Code** (رمز الخدمة السريعة)، واتبع التوجيهات.

للتعليمات حول استخدام Dell Support (دعم Dell)، انظر "الدعم الفني وخدمة العملاء" في صفحة 334.

خدمة الدعم من Dell

ملاحظة:  قد لا تتوافر بعض الخدمات التالية دائمًا في جميع الأماكن خارج الولايات المتحدة. اتصل بممثل Dell المحلي للحصول على معلومات حول الإتاحة.

الدعم الفني وخدمة العملاء

تتوافر خدمة دعم Dell للإجابة عن استفساراتك حول أجهزة Dell™. يستخدم فريق الدعم لدينا أدوات تشخيصية مساعدة خاصة لتوفير إجابات سريعة ودقيقة.

للاتصال بخدمة دعم Dell، انظر "قبل الاتصال" في صفحة 337، ثم انظر معلومات الاتصال الخاصة بمنطقتك أو انتقل إلى الموقع support.dell.com.

DellConnect™

تعتبر DellConnect أداة وصول بسيطة عبر الإنترنت، تتيح لموظف خدمة ودعم Dell الوصول إلى الكمبيوتر الخاص بك من خلال اتصال واسع النطاق وتشخيص المشكلة التي يواجهها الكمبيوتر لديك وإصلاحها، وذلك كله تحت إشرافك. للحصول على المزيد من المعلومات، انتقل إلى support.dell.com ثم انقر فوق **DellConnect**.



الحصول على المساعدة

تنبيه: قبل العمل داخل جهاز الكمبيوتر، اتبع إرشادات الأمان الواردة مع الكمبيوتر. لمزيد من المعلومات حول أفضل ممارسات الأمان، انظر الصفحة الرئيسية لسياسة الالتزام بالقوانين على www.dell.com/regulatory_compliance.

إذا واجهت مشكلة مع الكمبيوتر قم بالخطوات التالية لاستكشاف المشكلة وحلها وتشخيصها:

- 1 انظر "استكشاف الأخطاء وإصلاحها" في صفحة 273 للتعرف على المعلومات والإجراءات التي تتعلق بالمشكلة التي تواجهها في الكمبيوتر.
- 2 تشغيل Dell Diagnostics (انظر "تشغيل Dell Diagnostics" في صفحة 284).
- 3 قم بملء "قائمة تدقيق التشخيص" في صفحة 338. تساعد قائمة الفحص هذه على ترتيب المعلومات التي ستحتاجها خدمات دعم Dell لاستكشاف أخطاء الكمبيوتر وحلها.
- 4 استخدم مجموعة برامج Dell الشاملة للخدمات الفورية المتاحة على موقع دعم Dell (support.dell.com) للحصول على تعليمات حول إجراءات التثبيت واستكشاف الأخطاء وإصلاحها. انظر "الخدمات عبر الإنترنت" في صفحة 335 للاطلاع على قائمة أكثر شمولاً بخدمات ومميزات Dell Support عبر الإنترنت.
- 5 إذا لم يتم حل المشكلة بإتباع الخطوات السابقة، فانظر "الاتصال بشركة Dell" في صفحة 339.

ملاحظة: اتصل بقسم الدعم في Dell من هاتف بجانب الكمبيوتر أو بقربه، لذا يمكن لفريق

منافذ الصوت

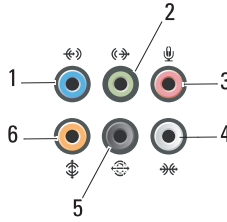

| المنفذ | إشارة | التوصيل |
|--------|-------------------------------------|--|
| 1 | موصل الخط الداخل | استخدم فتحة الخط الداخل (الزرقاء) لتوصيل جهاز تسجيل/تشغيل مثل محرك شرائط كاسيت أو محرك أقراص CD أو محرك شرائط فيديو. |
| 2 | موصل الخط الخارج / سماعات الرأس | استخدم فتحة الخط الخارج (الخضراء) لتوصيل سماعات الرأس والسماعات الخارجية المزودة بمكبرات صوت مدمجة. |
| 3 | موصل الميكروفون | قم باستخدام فتحة توصيل الميكروفون (الوردية) لتوصيل ميكروفون الكمبيوتر الشخصي لإدخال الصوت أو الموسيقى في برنامج للصوت أو الاتصالات الهاتفية. |
| 4 | موصل الصوت المحيط الجانبي | استخدم فتحة توصيل الصوت المحيط الجانبي (الفضية) لتوصيل سماعات خارجية إضافية. |
| 5 | فتحة توصيل مخرج الصوت المحيط الخلفي | استخدم فتحة توصيل الصوت المحيط (السوداء) لتوصيل مكبرات صوت متعددة القنوات. |
| 6 | فتحة توصيل مخرج الصوت center/LFE | استخدم فتحة توصيل الصبوفر (البرتقالية) لتوصيل صبوفر واحد. |

ملاحظة: تحمل قناة صوت LFE (تأثيرات التردد المنخفض)، الموجودة في الأنظمة الصوتية للصوت المحيط الرقمي، معلومات تردد منخفض فقط من 80 هرتز وأقل. وتدير قناة LFE جهاز صب ووفر لتوفير امتداد جهير منخفض جداً. ويمكن للأنظمة التي لا تستخدم أجهزة صب ووفر أن تحوّل معلومات LFE إلى السماعات الخارجية الأساسية في إعداد الصوت المحيط.

منفذ S/PDIF (RCA محوري)

لنقل الصوت الرقمي من مشغلات CD و DVD إلى مكبرات الصوت وأجهزة التلفزيون. هي واجهة تسلسلية تستخدم

تستخدم واجهة S/PDIF كبلًا محوريًا بقدرة 75 أوم يصل طوله إلى 10 متر ويتصل بموصلات RCA محورية أو ألياف ضوئية يوجد بنهايتها موصل Toslink (وصلة Toshiba).

ملاحظة: لا توجد أي اختلافات في الإشارات التي يتم نقلها عبر موصلات S/PDIF الضوئية أو المحورية، حيث تحمل كل منها نفس المعلومات.

يتم استخدام S/PDIF لنقل PCM و Dolby Digital 5.1 ولكنها غير مقيدة بمعدل أو معيار صوتي معين.



منفذ S/PDIF (Toslink)

يشير مصطلح Toslink عادة إلى الإصدار الضوئي لـ S/PDIF.

ملاحظة: لا توجد أي اختلافات في الإشارات التي يتم نقلها عبر موصلات S/PDIF الضوئية أو المحورية، حيث تحمل كل منها نفس المعلومات.

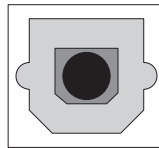

DisplayPort™

يعد منفذ DisplayPort إحدى واجهات العرض الرقمية المطابقة للمعايير المقدمة من جمعية معايير إلكترونيات الفيديو (VESA). وهو يوفر خاصية جديدة للتوصيل البيئي للصوت/الفيديو الرقمي معفية من الترخيص والملكية ويتم استخدامها بشكل أساسي بين جهاز الكمبيوتر والشاشة الخاصة به أو جهاز الكمبيوتر ونظام المسرح المنزلي. لمزيد من المعلومات، راجع "DisplayPort™ - المزايا والفوائد" في صفحة 55.

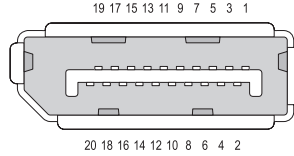

| إشارة | سن | إشارة | سن |
|----------------|----|--------------|----|
| GND | 11 | ML_Lane 0(p) | 1 |
| ML_Lane 3(n) | 12 | GND | 2 |
| GND | 13 | ML_Lane 0(n) | 3 |
| GND | 14 | ML_Lane 1(p) | 4 |
| AUX_CH(p) | 15 | GND | 5 |
| GND | 16 | ML_Lane 1(n) | 6 |
| AUX_CH(n) | 17 | ML_Lane 2(p) | 7 |
| نحاسلا س بقملا | 18 | GND | 8 |
| DP_PWR Return | 19 | ML_Lane 2(n) | 9 |
| DP_PWR | 20 | ML_Lane 3(p) | 10 |

منفذ HDMI

يعد منفذ واجهة الوسائط المتعددة عالية الدقة (HDMI) عبارة عن واجهة صوت/فيديو مدمجة لنقل التدفقات الرقمية غير المضغوطة.

يدعم HDMI تنسيقات الفيديو الخاصة بأجهزة الكمبيوتر الشخصية أو التلفزيونات مثل التنسيقات القياسية والمحسنة وعالية الجودة مع ما يصل إلى 8 قنوات للصوت الرقمي. وهو مستقل عن معايير التلفزيونات الرقمية الأخرى المختلفة.

ويعمل منفذ HDMI على توصيل مصادر الصوت/الفيديو الرقمية مثل مشغلات أقراص Blu-ray وصناديق أجهزة الوصلات البينية وأجهزة الكمبيوتر الشخصية ووحدات تشغيل ألعاب الفيديو، بما يتوافق معها من أجهزة الصوت الرقمية وشاشات الكمبيوتر والتلفزيونات الرقمية.

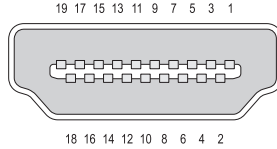

| إشارة | سن | إشارة | سن |
|--|----|-----------------|----|
| عازل ساعة TMDS | 11 | TMDS Data2+ | 1 |
| TMDS ساعة- | 12 | عازل TMDS Data2 | 2 |
| CEC | 13 | TMDS Data2- | 3 |
| محجوز (غير متصل على الجهاز) | 14 | TMDS Data1+ | 4 |
| SCL | 15 | عازل TMDS Data1 | 5 |
| SDA | 16 | TMDS Data1- | 6 |
| DDC/CEC أرضي | 17 | TMDS Data0+ | 7 |
| الطاقة +5 فولت (يحد أقصى 50 ميغا أمبير) | 18 | عازل TMDS Data0 | 8 |
| تتبع المقبس الساخن | 19 | TMDS Data0- | 9 |
| | | TMDS الساعة+ | 10 |

فيديو مركب

يعمل الفيديو المركب كواجهة لإرسال إشارة فيديو تناظرية أو استقبالية. وهو يشتمل على العديد من الإشارات، مثل LUMA و CHROMA و SYNC (والتي يشار إليها جميعاً بـ CVSB أو حجب ومزامنة الفيديو المركب). يشير LUMA إلى سطوع أو لمعان الصورة حيث يتضمن نبضات المزامنة أو ما يعرف بـ SYNC. ويشير CHROMA إلى معلومات اللون.

تعمل واجهة الفيديو المركب عادة على توصيل مشغل شرائط VHS أو مشغل DVD أو وحدات تشغيل الألعاب بجهاز التلفزيون.



فيديو مركب

| سن | إشارة |
|----|-------|
| 1 | GND |
| 2 | CVBS |

فيديو مكون

يشتمل فيديو المكون على ثلاث إشارات.

الأولى هي الإشارة اللامعة والتي تشير إلى معلومات السطوع أو اللونين الأبيض والأسود والمتاحة في إشارة ألوان RGB الأساسية (الأحمر والأخضر والأزرق). ويُشار إليها بالمكون Y.

تسمى الإشارة الثانية والثالثة إشارتي فرق الألوان حيث تشير كل منهما إلى كم إشارات اللون الأزرق والأحمر مقارنة بالمعان. ويُشار للمكون الأزرق بـ Y-B وللمكون الأحمر بـ Y-R. ولا يتم نقل إشارة اللون الأخضر بشكل منفصل حيث يمكن الحصول عليها من دمج كل من إشارة Y و Y-B و Y-R.

وتتوفر إشارات فيديو المكون في أجهزة التلفزيون الحديثة عالية الجودة ومشغلات DVD والتي توفر مستوى عاليًا من الجودة لنقل الإشارات بشكل يفوق الأنظمة السابقة مثل RF و الفيديو المركب وغير ذلك.



| إشارة | سن |
|----------|------|
| Y-R (Pr) | أحمر |
| Y-B (Pb) | أزرق |
| Y | أخضر |

منفذ خرج التلفزيون S-Video

إن الفيديو الفائق (S-Video)، والذي يعرف أيضاً باسم Y/C، هو عبارة عن إشارة فيديو تناظرية تحمل بيانات الفيديو كإشارتين منفصلتين هما luma (السطوع) و chroma (اللون). يدعم الفيديو الفائق إشارة فيديو قياسية التعريف ولكنه لا ينقل الصوت على الكبل نفسه. ويعرض الفيديو الفائق صوراً واضحة عند استخدام مصدر DVD جيد. ويتم توصيل الفيديو الفائق عادة بالتلفزيونات ومشغلات DVD وأجهزة تشغيل الكاسيت والفيديو عالية الجودة وأجهزة استقبال إشارات التلفزيون الرقمية، بالإضافة إلى أجهزة تسجيل الفيديو الرقمي (DVR) ووحدات تشغيل الألعاب.

يعمل الفيديو المركب على نقل معلومات الصور (الأقل جودة) كإشارة واحدة.

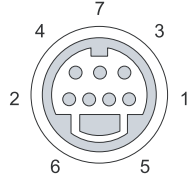

الفيديو فائق الجودة

| سن | إشارة |
|----|--------|
| 1 | GND |
| 2 | GND |
| 3 | LUMA |
| 4 | CHROMA |

فيديو مركب

| سن | إشارة |
|----|-------|
| 5 | GND |
| 6 | CVBS |
| 7 | NC |

منفذ DVI-I

يدعم منفذ DVI-I (موصل واجهة الفيديو الرقمي المتكامل) كلاً من الإشارات التناظرية والرقمية في كبل واحد. حيث يستطيع الكبل نقل إشارة رقمية إلى رقمية أو أخرى تناظرية إلى تناظرية، لكنه لن ينقل إشارة من أي من النوعين للآخر (أي من رقمية إلى تناظرية أو من تناظرية إلى رقمية). إذا كان لديك منفذ DVI-I في بطاقة الفيديو الخاصة بك، فسيمكنك توصيل معظم أجهزة DVI-D (واجهة الفيديو الرقمية-رقمية) أو DVI-A (واجهة الفيديو الرقمية-تناظرية) دون الحاجة إلى استخدام محول منفصل.

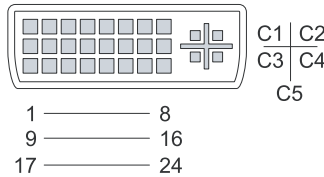

| إشارة | سن | إشارة | سن |
|--------------------|----|-------------------|----|
| TMDS DATA3+ | 13 | TMDS DATA2- | 1 |
| +5V | 14 | TMDS DATA2+ | 2 |
| GND (FOR +5V) | 15 | TMDS DATA2/4 SHLD | 3 |
| تتبع المقبس الساخن | 16 | TMDS DATA4- | 4 |
| TMDS DATA0- | 17 | TMDS DATA4+ | 5 |
| TMDS DATA0+ | 18 | DDC CLK | 6 |
| TMDS DATA0/5 SHLD | 19 | DDC DATA | 7 |
| TMDS DATA5- | 20 | VERT SYNC تناظري | 8 |
| TMDS DATA5+ | 21 | TMDS DATA1- | 9 |
| TMDS CLK SHLD | 22 | TMDS DATA1+ | 10 |
| TMDS CLK+ | 23 | TMDS DATA1/3 SHLD | 11 |
| TMDS CLK- | 24 | TMDS DATA3- | 12 |

منفذ VGA

يُدمج منفذ مصفوفة رسومات الفيديو (VGA) المكونات المادية الرسومية الأساسية قبل تحميل برامج تشغيل لجهاز ما على الكمبيوتر.

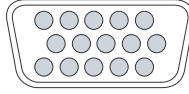

5 — 1
10 — 6
15 — 11

| إشارة | سن | إشارة | سن |
|-----------------|----|-----------------|----|
| DDC 5 فولت + | 9 | فيديو RED | 1 |
| SYNC GND | 10 | فيديو GREEN | 2 |
| MONITOR_DETECT- | 11 | فيديو BLUE | 3 |
| DDC_DATA (SDA) | 12 | NC | 4 |
| SYNC أفقي | 13 | GND | 5 |
| SYNC رأسي | 14 | فيديو RED GND | 6 |
| DDC_CLK (SCL) | 15 | فيديو GREEN GND | 7 |
| | | فيديو BLUE GND | 8 |

منفذ لوحة المفاتيح والماوس (PS2)

يشير معيار PS/2، الذي قدمته شركة IBM في عام 1987، إلى النظام الشخصي/2. يتم استخدام منفذ PS/2 عادة لتوصيل لوحة المفاتيح أو الماوس.

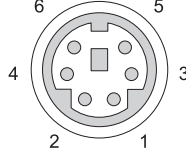

| سن | إشارة |
|----|--|
| 1 | بيانات لوحة المفاتيح/الماوس |
| 2 | (محجوز) |
| 3 | الأرضي |
| 4 | طاقة لوحة المفاتيح/الماوس (+5 فولت) |
| 5 | ساعة لوحة المفاتيح/الماوس |
| 6 | (محجوز) |

منفذ Ethernet

يستخدم منفذ الإيثرنت زوجين من الموصلات المجدولة للتوصيل بالشبكة وإجراء اتصال أسرع بالإنترنت.

ويتوجه الكبل الذي يتم توصيله بهذا المنفذ إما إلى لوحة وصل شبكة الاتصال (صندوق وصل يعمل على توصيل العديد من كبلات الشبكة ببعضها البعض)، أو إلى مودم الكبل مباشرة أو مودم DSL أو بوابة الإنترنت والتي تعمل على توفير اتصال سريع بالإنترنت بين أجهزة الكمبيوتر.

تنتقل البيانات بين هذه الأجهزة بسرعات تتراوح ما بين 10 ميجابت/ث أو 100 ميجابت/ث أو 1000 ميجابت/ث حسب السرعة التي تدعمها بطاقة الشبكة الموجودة في الكمبيوتر. تومض المصابيح الموجودة بهذه الأجهزة في حالة استخدامها.

يضيء مصباح ACT عندما تنتقل البيانات عبر الشبكة من المنفذ أو إليه. ويشير مصباح 10 أو 100 إلى سرعة البيانات. 10 يشير إلى نقل البيانات عبر الشبكة بسرعة تبلغ 10 ميجابت لكل ثانية، بينما تشير 100 إلى نقل البيانات بسرعة تبلغ 100 ميجابت لكل ثانية.

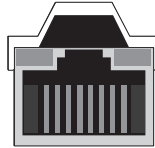

1 — 8

| سن | قاعدة شبكة إيثرنت 10/100 - إشارة T سن | إشارة إيثرنت جيجابت |
|----|---------------------------------------|---------------------|
| 1 | إرسال + | إرسال/استقبال 0 + |
| 2 | إرسال | إرسال/استقبال 0 - |
| 3 | استقبال + | إرسال/استقبال 1 + |
| 4 | NU | إرسال/استقبال 2 + |
| 5 | NU | إرسال/استقبال 2 - |
| 6 | استقبال - | إرسال/استقبال 1 - |
| 7 | NU | إرسال/استقبال 3 + |
| 8 | NU | إرسال/استقبال 3 - |

المودم

يقوم منفذ المودم بتوصيل المودم الداخلي بخط الهاتف. يتم استخدام المودم لتوصيل الكمبيوتر بالإنترنت عن طريق إجراء مكالمات البيانات عبر خطوط التليفون للاتصال بمزود خدمة الإنترنت (ISP).

وعادة، يوجد منفذان للمودم بجوار بعضهما البعض. أحدهما مكتوب عليه خط (أو يحمل رمز الخط) وهو متصل بموصل خط الهاتف. والآخر مكتوب عليه هاتف (أو يحمل رمز الهاتف) ويمكن توصيله اختياريًا بسماعة الهاتف إذا أردت استخدام الهاتف على نفس الموصل.

وإذا لم يتوفر في الكمبيوتر مودم داخلي مُثبت، فلن تتمكن من مشاهدة تلك المنافذ. وقد تتمكن أيضًا من مشاهدة منفذ إيثرنت، راجع "منفذ Ethernet" في صفحة 321. وهو يشبه منفذ المودم ولكنه أعرض.



1 2

| إشارة | سن |
|-------|----|
| R- | 1 |
| T+ | 2 |

منفذ eSATA

يعد SATA (التقنية المتقدمة للتوصيل التسلسلي) ناقل متصل بالكمبيوتر والذي تم تصميمه في المقام الأول لنقل البيانات بين الكمبيوتر وأجهزة التخزين كبيرة السعة مثل محركات الأقراص الصلبة ومحركات الأقراص الضوئية.

يستطيع مستخدمو ناقل SATA الخارجي أو eSATA في الوقت الحالي استخدام الكبل المعزول الذي يصل طوله إلى 2 متر والممتد خارج الكمبيوتر الشخصي وذلك للاستفادة من المزايا التي توفرها وصلة SATA للتخزين. كما توفر eSATA مستوى أفضل من الأداء يفوق الحلول المتاحة (أسرع بمعدل 6 مرات عن حلول التخزين الخارجية المتاحة: USB 2.0 و 1394) كما أنه يتميز بخاصية التركيب الفوري.

يتم استخدام eSATA عادة للتخزين المرفق المباشر الخارجي وذلك لأجهزة الكمبيوتر المحمولة وأجهزة سطح المكتب والإلكترونيات الاستهلاكية وملقمات الإدخال.

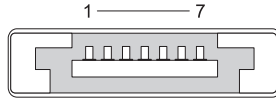

| إشارة | سن |
|-------|----|
| GND | 1 |
| DR+ | 2 |
| DR- | 3 |
| GND | 4 |
| DT+ | 5 |
| DT- | 6 |
| GND | 7 |

منفذ متوازٍ

يعد المنفذ المتوازي واجهة فعلية للتوصيل المتوازي يتم من خلالها نقل البيانات للداخل أو للخارج بمعدل 8 بت (1 بايت) في المرة الواحدة. ويتم نقل هذا المعدل الذي يبلغ 8 بت بشكل متوازٍ على عكس نفس المعدل الذي يبلغ 8 بت أيضاً والذي يتم نقله بشكل تسلسلي (على صف واحد) من خلال المنفذ التسلسلي. يُعرف المنفذ المتوازي أيضاً بمنفذ الطابعة أو منفذ Centronics ويتم استخدامه عادةً للتوصيل بالطابعة.

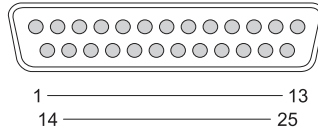

| إشارة | سن | إشارة | سن |
|---------|----|---------|----|
| AUTOFD/ | 14 | STROBE/ | 1 |
| ERROR/ | 15 | D0 | 2 |
| INIT/ | 16 | D1 | 3 |
| SELIN/ | 17 | D2 | 4 |
| GND | 18 | D3 | 5 |
| GND | 19 | D4 | 6 |
| GND | 20 | D5 | 7 |
| GND | 21 | D6 | 8 |
| GND | 22 | D7 | 9 |
| GND | 23 | ACK/ | 10 |
| GND | 24 | BUSY | 11 |
| GND | 25 | PE | 12 |
| | | SEL | 13 |

المنفذ التسلسلي RS232

يعد المنفذ التسلسلي واجهة فعلية للتوصيل التسلسلي يتم من خلالها نقل المعلومات للداخل أو للخارج بمعدل بت واحد في المرة الواحدة. يتم تعريف المنفذ التسلسلي عادة بأجهزة قياسية متوافقة مع RS-232. بعض الأجهزة التي تستخدم المنفذ التسلسلي بشكل شائع هي أجهزة مودم الاتصال الهاتفي والطابعات والماوس التسلسلي.

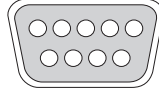

1 — 5
6 — 9

| إشارة | سن |
|-------|----|
| CD | 1 |
| RD | 2 |
| TD | 3 |
| DTR | 4 |
| SG | 5 |
| DSR | 6 |
| RTS | 7 |
| CTS | 8 |
| RI | 9 |

IEEE 1394 منفذ

مثلما هو الحال مع الناقل التسلسلي العالمي USB، يعد IEEE 1394 أحد البروتوكولات التسلسلية الخاصة بنقل البيانات والذي يدعم خاصية التبديل الفوري. وبينما تدعم تقنية USB 2.0 سرعات تساوي 480 ميجابت/ثانية فقط، يدعم بروتوكول IEEE 1394b سرعات تصل إلى 800 ميجابت/ثانية. ويفضل استخدام منفذ IEEE 1394 مع التطبيقات ذات النطاق الترددي العالي مثل توصيل كاميرات الفيديو الرقمية ومحركات الأقراص الصلبة الخارجية.

1 2 3 4



| سن | إشارة |
|----|-------|
| 1 | TPB- |
| 2 | TPB+ |
| 3 | TPA- |
| 4 | TPA+ |

منفذ USB

يعد الناقل التسلسلي العالمي (USB) معيارًا قياسيًّا للنقل الخارجي يدعم معدلات نقل البيانات التي تصل إلى 480 ميجابت/ثانية في حالة استخدام USB 2.0. يوفر منفذ USB طريقة واحدة وقياسية لتوصيل العديد من الأجهزة بالكمبيوتر. كما يدعم هذا المنفذ خاصية *Plug-and-Play* (التوصيل والتشغيل) إلى جانب التبديل الفوري.

يستخدم معيار USB موصلات من النوع A و B لتجنب حدوث أي التباس:

- الموصلات من نوع A تتجه ضد التيار نحو الكمبيوتر.
- الموصلات من نوع B تتجه مع التيار للتوصيل مع الأجهزة الفردية.

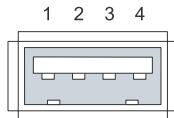

| إشارة | سن |
|--------|----|
| USB5V+ | 1 |
| USBP- | 2 |
| USBP+ | 3 |
| GND | 4 |

- 4 إذا ظهر إطار **Export Compliance Disclaimer** (بيان إخلاء مسؤولية الالتزام بالتصدير)، انقر فوق **Yes, I Accept this Agreement** (نعم، أوافق على هذه الاتفاقية).
- يظهر إطار **File Download** (تنزيل الملف).
- 5 انقر فوق **Save this program to disk** (حفظ البرنامج في القرص)، ثم انقر فوق **OK** (موافق).
- يظهر إطار **Save In** (حفظ في).
- 6 انقر فوق السهم لأسفل لعرض قائمة **Save In** (حفظ في) وحدد **Desktop** (سطح المكتب)، ثم انقر فوق **Save** (حفظ).
- يتم تنزيل الملف على سطح المكتب الخاص بك.
- 7 انقر فوق **Close** (إغلاق) إذا ظهر إطار **Download Complete** (انتهاء التنزيل).
- يظهر رمز الملف على سطح المكتب الخاص بك ويحمل نفس عنوان ملف تحديث BIOS الذي تم تنزيله.
- 8 انقر نقراً مزدوجاً فوق رمز الملف الموجود على سطح المكتب واتبع الإرشادات الموضحة على الشاشة.

تغيير إعدادات BIOS

يُعتبر BIOS أداة مساعدة تقوم بدور الوصلة البينية بين مكونات الكمبيوتر ونظام التشغيل. قد تحتاج إعدادات BIOS إلى تحديثها من أجل استبدال أجهزة معينة.

ويتيح لك برنامج إعداد النظام تهيئة الخيارات التي يمكن للمستخدم اختيارها في BIOS، مثل التاريخ والوقت أو كلمة مرور النظام. انظر "عرض إعدادات النظام باستخدام برنامج إعداد النظام" في صفحة 309 للحصول على المزيد من المعلومات.

 **ملاحظة:** إذا لم تكن مستوعباً للتأثير الذي ستحدثه تلك الإعدادات على الكمبيوتر، فلا تقم بتغيير إعدادات هذا البرنامج.

عرض إعدادات BIOS

- 1 افتح **System Information** (معلومات النظام) عن طريق النقر فوق الزر **Start** (ابداً) وتحديد **All Programs** (كل البرامج).
 - 2 انقر فوق **Accessories** (ملحقات) ← **System Tools** (أدوات النظام) ← **System Information** (معلومات النظام).
 - 3 حدد موقع عنصر **BIOS Version/Date** (إصدار/تاريخ BIOS) في **System Summary** (ملخص النظام).
- يعرض عنصر **BIOS Version/Date** (إصدار/تاريخ BIOS) هذا إصدار وتاريخ BIOS.

تحديث BIOS (تغيير BIOS)

قد يتطلب BIOS تحديثاً في حالة وجود تحديث متاح أو في حالة استبدال لوحة النظام.

 **ملاحظة:** من المنصوح به مراجعة مواصفات تحديث BIOS لتحديد ما إذا كان ينطبق على نظامك. تحتوي بعض التحديثات على تغييرات تؤثر فقط على تهيئات معينة أو توفر مميزات جديدة ربما تنطبق أو لا تنطبق على بيئتك.

- 1 قم بتشغيل الكمبيوتر.
- 2 حدد موضع ملف تحديث BIOS للكمبيوتر الخاص بك على موقع دعم Dell على support.dell.com.
- 3 انقر فوق **Download Now** (تنزيل الآن) لتنزيل الملف.

تغيير تتابع التمهيد لمرة واحدة

يمكنك تغيير تتابع بدء التشغيل لمرة واحدة بدون الدخول في برنامج إعداد النظام.

- 1 قم بإيقاف تشغيل الكمبيوتر من القائمة **Start** (ابدأ).
 - 2 قم بتشغيل الكمبيوتر. عند ظهور شعار DELL اضغط على <F12> على الفور. إذا أطلت الانتظار وظهر شعار Windows، فاستمر في الانتظار حتى ترى سطح مكتب Windows، وقم بعد ذلك بإيقاف تشغيل الكمبيوتر وإعادة المحاولة.
 - 3 عندما تظهر قائمة أجهزة التمهيد، قم بتحديد الجهاز الذي تريد التمهيد منه، ثم اضغط <Enter>.
يقوم الكمبيوتر بالتمهيد إلى الجهاز المحدد.
- وفي المرة التالية التي تقوم فيها بإعادة تمهيد الكمبيوتر، يتم استعادة ترتيب التمهيد السابق.

تغيير تتابع بدء التشغيل إلى جهاز USB

- 1 قم بتوصيل جهاز USB إلى فتحة توصيل USB.
 - 2 قم بتشغيل (أو إعادة تشغيل) الكمبيوتر.
 - 3 حينما يظهر F2 = Setup Menu و F12 = Boot Menu في الجانب الأيمن بأعلى الشاشة، اضغط <F12>.
إذا أطلت الانتظار حتى يظهر شعار Windows، فاستمر في انتظارك حتى ترى سطح مكتب Windows، وقم بعد ذلك بإيقاف تشغيل الكمبيوتر وإعادة المحاولة.
 - 4 تظهر **Boot Menu** (قائمة التمهيد) تحتوي على كافة أجهزة التمهيد المتوفرة.
 - 5 استخدم مفاتيح الأسهم لتحديد الجهاز المناسب (للتمهيد الحالي فقط).
- ملاحظة:** لتمهيد جهاز USB يجب أن يكون الجهاز قابلاً للتمهيد. للتأكد من أن الجهاز قابل للتمهيد، راجع الوثائق المرفقة به. 

تعرض الصفحة **Boot Order** (ترتيب التمهيد) قائمة عامة بالأجهزة القابلة للتمهيد والتي قد تكون مثبتة على الكمبيوتر لديك، وهي تشمل على سبيل المثال لا الحصر:

- محرك الأقراص المرنة
- محرك الأقراص الصلبة الداخلي
- جهاز تخزين USB
- محرك أقراص CD/DVD/CD-RW
- محرك الأقراص الصلبة متعدد الوحدات

ملاحظة: الأجهزة المتبوعة برقم هي وحدها الأجهزة القابلة للتمهيد. 

يبدأ الكمبيوتر أثناء خطوات التمهيد من أول القائمة ويفحص كل جهاز نشط للتعرف على ملفات بدء تشغيل النظام الموجودة عليه. عندما يجد الكمبيوتر هذه الملفات، فإنه يتوقف عن البحث ويبدأ نظام التشغيل.

للتحكم في أجهزة التمهيد، قم بتحديد (تظليل) أحد الأجهزة بالضغط على مفتاح السهم السفلي أو العلوي ثم قم بتشغيل أو إيقاف تشغيل الجهاز أو تغيير ترتيبه في القائمة.

- 1 الدخول إلى برنامج إعداد النظام
- 2 اضغط مفاتيح السهمين الأيسر والأيمن لتظليل علامة التويب **Boot** (التمهيد).
- 3 اضغط مفاتيح السهمين لأعلى ولأسفل لتظليل **Boot Device Property** (خاصية أجهزة التمهيد)، ثم اضغط <Enter>.
- 4 اضغط مفاتيح السهمين لأعلى ولأسفل لتظليل جهاز التمهيد الذي تريد تغييره ثم اضغط <Enter>.
- 5 اضغط المفاتيح <F10> ثم اضغط <Enter> للخروج من برنامج إعداد النظام واستئناف عملية التمهيد.

يتم تفعيل التغييرات في تتابع بدء التشغيل بمجرد أن تقوم بحفظ هذه التغييرات والخروج من برنامج إعداد النظام.

العمل مع Options (الخيارات) على شاشة برنامج إعداد النظام

 **لمزيد من المعلومات:** لمعرفة المزيد عن أي بند محدد في إحدى شاشات برنامج إعداد النظام، قم بتظليل هذا البند وانظر إلى منطقة **Help** (التعليمات) على الشاشة

في كل شاشة، تكون خيارات إعداد النظام مدرجة على اليسار. ويوجد على يمين كل خيار إعداد أو قيمة الخيار.

يمكنك تغيير الإعدادات التي تظهر بلون أبيض على الشاشة، بينما القيم التي لا تستطيع تغييرها (نظراً لأنها تكون محددة من جانب النظام)، فإنها تظهر أقل سطوعاً.

يعرض الجانب الأعلى إلى اليمين من الشاشة معلومات التعليمات للخيار المحدد حالياً. ويعرض الجانب الأسفل إلى اليمين معلومات عن الكمبيوتر. توجد وظائف مفاتيح إعداد النظام بأسفل الشاشة.

تعرض شاشات إعداد النظام إعدادات ومعلومات الإعداد الحالية في الكمبيوتر، وهي مثل:

- تهيئة النظام
- ترتيب التمهيد
- تهيئة التمهيد (بدء التشغيل)
- الإعدادات الأساسية لتهيئة الجهاز
- إعدادات أمان النظام وكلمة مرور القرص الصلب

تغيير تتابع التمهيد

يحدد تتابع بدء التشغيل للكمبيوتر مكان وجود البرامج المطلوبة لبدء نظام التشغيل. ويمكنك التحكم في تتابع التمهيد وتمكين/تعطيل الأجهزة باستخدام صفحة **Boot Order** (ترتيب التمهيد) في برنامج إعداد النظام.

 **ملاحظة:** لتغيير تتابع التمهيد لمرة واحدة فقط راجع "تغيير تتابع التمهيد لمرة واحدة" في صفحة 312.

عرض إعدادات النظام باستخدام برنامج إعداد النظام

قد يقوم نظام التشغيل لديك بتهيئة معظم الخيارات المتاحة في برنامج إعداد النظام، وبذلك يستبدل الخيارات التي قمت بضبطها بنفسك في برنامج إعداد النظام.

وذلك فيما عدا الخيار **External Hot Key** (مفتاح الاختصار الخارجي)، والذي يمكنك إيقافه أو تشغيله من خلال برنامج إعداد النظام فقط.

 **لمزيد من المعلومات:** لمعرفة المزيد عن تهيئة خصائص نظام التشغيل (إعدادات النظام) راجع **Windows Help and Support** (تعليمات ودعم Windows) انقر فوق **Start** (ابدأ) أو  أو  **Help and Support** (التعليمات والدعم).

استخدم برنامج إعداد النظام من أجل:

- لتغيير معلومات تهيئة النظام بعد إضافة أي جهاز إلى الكمبيوتر أو تغييره أو إزالته منه
 - تعيين أو تغيير خيارات قابلة للتحديد من جانب المستخدم مثل كلمة السر
 - التحقق من معلومات عن التهيئة الحالية للكمبيوتر مثل حجم ذاكرة النظام
- تشغيل برنامج إعداد النظام ليتعرف على معلومات تهيئة النظام والإعدادات الاختيارية. كتابة المعلومات للرجوع إليها مستقبلاً.

 **ملاحظة:** إذا لم تكن مستخدماً من المستوى المتقدم، أو قد تم توجيهك للقيام بذلك من جانب قسم الدعم الفني في Dell، لا تقم بتغيير إعدادات إعدادات النظام. قد تؤدي بعض التغييرات المحددة إلى تشغيل الكمبيوتر بصورة غير صحيحة.

الدخول إلى برنامج إعداد النظام

- 1 قم بتشغيل (أو إعادة تشغيل) الكمبيوتر.
- 2 عندما يظهر شعار **DELL™** اضغط المفتاح **<F12>** على الفور.
- 3 إذا انتظرت طويلاً وظهر شعار نظام التشغيل، فواصل الانتظار حتى ترى سطح مكتب **Microsoft® Windows®**. قم بعد ذلك بإيقاف تشغيل الكمبيوتر وإعادة المحاولة.

- إذا كان مصباح الطاقة يضيء بلون كهربائي ثابت، فقد يكون هناك خلل في أحد الأجهزة أو قد لا يكون مثبتاً بشكل صحيح.
 - قم بفك وحدات الذاكرة ثم أعد تركيبها (راجع *Documentation* (الوثائق) الخاصة بجهاز الكمبيوتر).
 - قم بإزالة أية بطاقات ثم أعد تركيبها (راجع *Documentation* (الوثائق) الخاصة بالكمبيوتر).
- التخلص من التداخل. تتمثل بعض الأسباب المحتملة للتداخل في:
 - كابلات تمديد الطاقة ولوحة المفاتيح والماوس
 - اتصال العديد من الأجهزة بنفس شريحة الطاقة
 - اتصال العديد من شرائح الطاقة بنفس المأخذ الكهربائي

خدمة التحديث الفني من Dell

توفر خدمة Dell Technical Update (التحديث الفني من Dell)، إعلاماً وصفيًا عن طريق البريد الإلكتروني، بتحديثات البرامج والأجهزة الخاصة بجهاز الكمبيوتر. هذه الخدمة مجانية ويمكنك تخصيصها بالنسبة للمحتوى والتنسيق وعدد مرات استلام الإعلانات.

للتسجيل في خدمة Dell Technical Update (التحديث الفني من Dell)، انتقل إلى support.dell.com/technicalupdate.

مصباح الطاقة

تنبيه: قبل الشروع في أي إجراء من الإجراءات الموضحة في هذا القسم، اتبع إرشادات الأمان الواردة مع الكمبيوتر. لمزيد من المعلومات حول أفضل ممارسات الأمان، انظر الصفحة الرئيسية لسياسة الالتزام بالقوانين على www.dell.com/regulatory_compliance.

يضيء مصباح زر الطاقة الموجود في مقدمة الكمبيوتر ويومض أو يظل ثابتاً للإشارة إلى حالات مختلفة:

- إذا أضاء مصباح الطاقة باللون الأزرق والكمبيوتر لا يستجيب، انظر "مصباح تشخيصية لأجهزة الكمبيوتر المكتبية" في صفحة 275.

ملاحظة: يضيء مصباح الطاقة في بعض الأنظمة باللون الأخضر.

- إذا كان مصباح الطاقة يومض باللون الأزرق، فذلك يعني أن الكمبيوتر في وضع الانتظار. اضغط على أي مفتاح على لوحة المفاتيح أو قم بتحريك الماوس أو اضغط على زر الطاقة لاستئناف التشغيل العادي.

ملاحظة: يضيء مصباح الطاقة في بعض الأنظمة باللون الأخضر.

- إذا كان مصباح الطاقة مطفأً، فهذا يعني أن الكمبيوتر في وضع إيقاف التشغيل أو لا يتلقى طاقة.

– أعد توصيل كابل الطاقة بكل من موصل الطاقة الموجود على الكمبيوتر والمأخذ الكهربائي.

– إذا كان الكمبيوتر متصل بشريحة طاقة، فتأكد من توصيل شريحة الطاقة بمأخذ كهربائي ومن أنها قيد التشغيل.

– قم باستبدال أجهزة حماية الطاقة وشرائح الطاقة وكبلات تمديد الطاقة بأجهزة أخرى مشابهة في ظروف العمل المعروفة للتأكد من تشغيل الكمبيوتر بشكل صحيح.

– تأكد من عمل مأخذ التيار الكهربائي وذلك باختباره بجهاز آخر، على سبيل المثال أحد المصابيح.

– تأكد من أن كبل الطاقة الرئيسي وكبل اللوحة الأمامية موصلان بإحكام بلوحة النظام (انظر *Service Manual* (دليل الخدمة) للكمبيوتر).

- إذا كان مصباح الطاقة يومض باللون الكهرماني، فذلك يعني أن الكمبيوتر يتلقى طاقة كهربائية، لكن قد توجد مشكلة طاقة داخلية.

– تأكد من ضبط مفتاح تحديد الجهد الكهربائي ليتطابق مع طاقة التيار المتردد في موقعك، إذا أمكن.

– تأكد من أن كبل الطاقة للمعالج موصل بإحكام بلوحة النظام (انظر *Service Manual* (دليل الخدمة) للكمبيوتر).

فحص مصابيح التشخيص - راجع "مصابيح تشخيصية لأجهزة الكمبيوتر المكتبية" في صفحة 275. **تحقق من إعدادات الشاشة -** راجع الوثائق المرفقة بالشاشة للاطلاع على تعليمات حول ضبط التباين والسطوع وإلغاء المغنطة من الشاشة، وتشغيل الاختبار الذاتي للشاشة. **أبعد الصبوفير عن الشاشة -** إذا كان نظام السماعات الخارجية يتضمن صبوفير، فتأكد من أنه يبعد عن الشاشة بمسافة لا تقل عن 60 سم (2 قدم).

أبعد الشاشة عن مصادر الطاقة الخارجية - قد تؤدي المراوح ومصابيح الفلورسنت والمصابيح الهالوجينية والأجهزة الكهربائية الأخرى إلى ظهور الصورة مهتزة على الشاشة. قم بإيقاف تشغيل الأجهزة القريبة للتحقق من التداخل.

قم بتدوير الشاشة لإزالة الوهج الناتج عن أشعة الشمس والتداخل المحتمل
قم بضبط إعدادات العرض في Windows -

Windows Vista

- 1 انقر على **Start** (ابدأ)  ← **Control Panel** (لوحة التحكم) ← **Hardware and Sound** (الأجهزة والصوت) ← **Personalization** (الأعداد الشخصية) ← **Display Settings** (إعدادات شاشة العرض).
- 2 قم بضبط **Resolution** (الدقة) و **Colors settings** (إعدادات اللون)، كما يلزم.
- 3 جودة الصورة ثلاثية الأبعاد ضعيفة

Windows XP

- 1 انقر على **Start** (ابدأ)  ← **Control Panel** (لوحة التحكم) ← **Appearance and Themes** (المظهر والسمات).
 - 2 اختر المهمة التي ترغب في القيام بها أو انقر على الرمز **Display** (شاشة العرض).
 - 3 جرب إعدادات مختلفة لكل من **Color quality** (جودة الألوان) و **Screen resolution** (دقة الشاشة).
- افحص توصيلات كبل الطاقة لبطاقة الجرافيك -** تأكد أن كبل الطاقة لبطاقة الجرافيك متصلة بصورة صحيحة بالبطاقة.
- تحقق من إعدادات الشاشة -** راجع الوثائق المرفقة بالشاشة للاطلاع على تعليمات حول ضبط التباين والسطوع وإلغاء المغنطة من الشاشة، وتشغيل الاختبار الذاتي للشاشة.

كل ما يمكن قراءته من شاشة العرض هو جزء واحد فقط
توصيل شاشة خارجية -

- 1 قم بإيقاف تشغيل الكمبيوتر الخاص بك وتوصيل شاشة خارجية بالكمبيوتر.
 - 2 قم بتشغيل الكمبيوتر والشاشة واضبط عناصر التحكم في تباين و سطوع الشاشة.
- إذا كانت الشاشة الخارجية تعمل، فقد تكون شاشة الكمبيوتر أو وحدة التحكم في الفيديو تالفة. اتصل بـ Dell (انظر "الاتصال بشركة Dell" في صفحة 339).

اختبار وحدة التحكم في الماوس - لاختبار وحدة التحكم في الماوس (الذي يؤثر على حركة المؤشر) وتشغيل لوحة اللمس أو أزرار الماوس، قم بإجراء اختبار Mouse (الماوس) في مجموعة اختبار Pointing Devices (أجهزة التأشير) في Dell Diagnostics (انظر "تشغيل Dell Diagnostics" في صفحة 284).
إعادة تثبيت برنامج تشغيل لوحة اللمس - راجع "تثبيت برامج التشغيل لمحرركات الوسائط" في صفحة 81.

مشاكل الفيديو والشاشة

تنبيه: قبل الشروع في أي إجراء من الإجراءات الموضحة في هذا القسم، اتبع إرشادات الأمان الواردة مع الكمبيوتر. لمزيد من المعلومات حول أفضل ممارسات الأمان، انظر الصفحة الرئيسية لسياسة الالتزام بالقوانين على www.dell.com/regulatory_compliance.

إشعار: إذا تم شحن الكمبيوتر الخاص بك مزوداً ببطاقة رسومات PCI مثبتة، فلا تعتبر إزالة البطاقة ضرورية عند تثبيت بطاقات رسومات إضافية؛ لكن البطاقة مطلوبة لأغراض استكشاف الأخطاء وإصلاحها. إذا قمت بإزالة البطاقة، فقم بتخزينها في مكان آمن. للمزيد من المعلومات حول بطاقة الرسومات، انتقل إلى support.dell.com.

الشاشة فارغة

ملاحظة: للتعرف على إجراءات استكشاف الأخطاء وإصلاحها، انظر وثائق الشاشة.

تتعذر قراءة الشاشة

فحص توصيل كبل الشاشة -

- تأكد من أن كبل الشاشة متصل ببطاقة الجرافيك الصحيحة (لتركيبات بطاقة الجرافيك الثنائية).
- إذا كنت تستخدم محول DVI-to-VGA اختياري، تأكد أن المحول متصل ببطاقة الجرافيك والشاشة بطريقة صحيحة.
- تأكد من توصيل كبل الجرافيك على النحو الموضح في الشكل التوضيحي لإعداد الكمبيوتر.
- قم بإزالة كبلات تمديد لوحة المفاتيح و قم بتوصيل لوحة المفاتيح مباشرة بالكمبيوتر.
- قم بمبادلة كبلي طاقة الكمبيوتر والشاشة لتحديد ما إذا كان كبل الطاقة معيباً أم لا.
- قم بالتحقق من فتحات التوصيل لأي أسنان مثنية أو مكسورة (من الطبيعي أن يكون بفتحات توصيل كبل الشاشة أسنان مفقودة).

افحص مصباح طاقة الشاشة -

- عندما يكون مصباح الطاقة مضاءً أو يومض، فهذا يعني وصول الطاقة إلى الشاشة.
 - إذا كان مصباح الطاقة مطفأ، فاضغط بقوة على الزر للتأكد من تشغيل الشاشة.
 - إذا كان مصباح الطاقة يومض، فاضغط على أي مفتاح بلوحة المفاتيح أو حرك الماوس.
- اختبار مأخذ التيار الكهربائي -** تأكد من عمل مأخذ التيار الكهربائي وذلك باختباره بجهاز آخر، على سبيل المثال أحد المصباح.

تشغيل تشخيصات السماعه

أعد تثبيت برنامج تشغيل الصوت - راجع "تثبيت برامج التشغيل لمحركات الوسائط" في صفحة 81.
قم بتشغيل **Hardware Troubleshooter** (أداة استكشاف أخطاء الأجهزة وإصلاحها) -
انظر "Windows Hardware Troubleshooter (مستكشف أخطاء الأجهزة ومصلحتها بنظام
(Windows)" في صفحة 284.

لا يصدر أي صوت من سماعات الرأس

افحص توصيلات كابل سماعة الرأس - تأكد من أن كبل سماعة الرأس قد تم إدخاله بإحكام في فتحة
توصيل سماعة الرأس (راجع الوثائق الواردة مع جهاز الكمبيوتر الخاص بك).
قم بضبط مستوى الصوت في **Windows** - انقر أو انقر نقرًا مزدوجًا فوق رمز مكبر الصوت في
الركن السفلي الأيمن من الشاشة. تأكد من رفع مستوى الصوت ومن أن الصوت غير مكتوم.

مشكلات لوحة اللمس أو الماوس في أجهزة الكمبيوتر المحمولة

فحص إعدادات لوحة اللمس -

1 انقر فوق **Start** (ابدأ) ← **Control Panel** (لوحة التحكم) ← **Printers and
Other Hardware** (طابعات وأجهزة أخرى) ← **Mouse** (الماوس).

2 حاول ضبط الإعدادات.

فحص كابل الماوس - قم بإيقاف تشغيل الكمبيوتر. افصل كابل الماوس وتأكد من خلوه من أي تلف ثم
أعد توصيله بإحكام.

إذا كنت تستخدم كابل تمديد خاص بالماوس، فقم بفصله وتوصيل الماوس بالكمبيوتر مباشرة.

للتحقق من أن سبب المشكلة يكمن في الماوس، قم بفحص لوحة اللمس -

1 قم بإيقاف تشغيل الكمبيوتر.

2 افصل الماوس.

3 قم بتشغيل الكمبيوتر.

4 استخدم لوحة اللمس من سطح مكتب Windows، لتحريك المؤشر في أي مكان على
الشاشة وتحديد رمز وفتحه.

إذا كانت لوحة اللمس تعمل بشكل صحيح، فهذا مؤشر على تلف الماوس.

فحص إعدادات برنامج إعداد النظام - تحقق من إدراج الجهاز الصحيح لخيار جهاز التأشير في برنامج
إعداد النظام. (يقوم الكمبيوتر أليًا بتعريف ماوس USB دون إجراء أي تعديلات على الإعدادات).
لمزيد من المعلومات حول system setup program (برنامج إعداد النظام)، انظر "إعداد النظام" في
صفحة 309.

التحقق من تعرف نظام Windows على الماسح الضوئي -

Windows Vista

- 1 انقر على **Start** (ابدأ)  ← **Control Panel** (لوحة التحكم) ← **Hardware and Sound** (الأجهزة والصوت) ← **Scanners and Cameras** (الماسحات الضوئية والكاميرات).
- 2 إذا كان الماسح الضوئي مدرجاً في القائمة، فهذا مؤشر على تعرف نظام Windows عليه.

Windows XP

- 1 انقر على **Start** (ابدأ)  ← **Control Panel** (لوحة التحكم) ← **Printers and Other Hardware** (الطابعات والأجهزة الأخرى) ← **Scanners and Cameras** (الماسحات الضوئية والكاميرات).
 - 2 إذا كان الماسح الضوئي مدرجاً في القائمة، فهذا مؤشر على تعرف نظام Windows عليه.
- إعادة تثبيت برنامج تشغيل الماسح الضوئي - انظر وثائق الماسح الضوئي للحصول على إرشادات.

مشاكل الصوت والسماعة العادية

 **تنبيه:** قبل الشروع في أي إجراء من الإجراءات الموضحة في هذا القسم، اتبع إرشادات الأمان الواردة مع الكمبيوتر. لمزيد من المعلومات حول أفضل ممارسات الأمان، انظر الصفحة الرئيسية لسياسة الالتزام بالقوانين على www.dell.com/regulatory_compliance.

لا يصدر أي صوت من مكبرات الصوت

 **ملاحظة:** قد يتجاوز التحكم في مستوى الصوت في مشغلات MP3 ومشغلات الوسائط الأخرى إعداد مستوى الصوت بنظام Windows. قم بالتحقق دائماً لضمان عدم خفض أو إيقاف مستوى الصوت على مشغل (مشغلات) الوسائط.

تحقق من توصيلات كابل مكبر الصوت - تأكد من اتصال مكبرات الصوت كما هو موضح في الرسم البياني الخاص بالإعداد المزود مع مكبرات الصوت. إذا قمت بشراء بطاقة صوت، فتأكد من اتصال مكبرات الصوت بالبطاقة.

تأكد من تشغيل مضخم الصوت والسماعات - انظر الرسم البياني الخاص بالإعداد المزود مع مكبرات الصوت. إذا كانت مكبرات الصوت الخاصة بك، مزودة بعناصر التحكم في مستوى الصوت، فقم بضبط مستوى الصوت أو الجهير أو الطنين الثلاثي للتخلص من التشويش.

قم بضبط مستوى الصوت في Windows - انقر أو انقر نقرًا مزدوجًا فوق رمز مكبر الصوت في الركن السفلي الأيمن من الشاشة. تأكد من رفع مستوى الصوت ومن أن الصوت غير مكتوم.

قم بفصل سماعات الرأس من موصل سماعة الرأس - يتم تمكين الصوت الصادر من مكبرات الصوت تلقائيًا عند توصيل سماعات الرأس بموصل سماعات الرأس الموجود في مقدمة الكمبيوتر.

اختبار مأخذ التيار الكهربائي - تأكد من عمل مأخذ التيار الكهربائي وذلك باختباره بجهاز آخر، على سبيل المثال أحد المصابيح.

تخلص من أي تداخل محتمل - قم بإيقاف تشغيل المراوح أو مصابيح الفلوروسنت أو مصابيح الهالوجين أو الأجهزة الأخرى القريبة لمعرفة مصدر التداخل.

التحقق من تعرف نظام Windows على الطابعة -

Windows Vista

- 1 انقر على **Start** (ابدأ)  ← **Control Panel** (لوحة التحكم) ← **Hardware and Sound** (الأجهزة والصوت) ← **Printers** (الطابعات).
- 2 إذا كانت الطابعة مدرجة في القائمة، فانقر بزر الماوس الأيمن فوق رمز الطابعة.
- 3 انقر فوق **Properties** (خصائص) وانقر فوق **Ports** (منافذ).
- 4 قم بضبط الإعداد، كما يلزم.

Windows XP

- 1 انقر على **Start** (ابدأ)  ← **Control Panel** (لوحة التحكم) ← **Printers and Other Hardware** (الطابعات والأجهزة الأخرى) ← **View installed printers or fax printers** (عرض الطابعات أو طابعات الفاكس المثبتة).
- 2 إذا كانت الطابعة مدرجة في القائمة، فانقر بزر الماوس الأيمن فوق رمز الطابعة.
- 3 انقر فوق **Properties** (خصائص) ← **Ports** (منافذ). بالنسبة للطابعة المتوازية، تأكد من أن إعداد **Print to the following port(s)** (الطباعة إلى المنفذ (المنافذ) التالي): هو **LPT1 (Printer Port)** (منفذ الطابعة)). بالنسبة للطابعات التي تستخدم منفذ USB، تأكد من أن إعداد **Print to the following port(s)** (الطباعة إلى المنفذ (المنافذ) التالي): هو **USB**.
- 4 أعد تثبيت برنامج تشغيل الطابعة - راجع وثائق الطابعة للحصول على معلومات حول إعادة تثبيت برنامج تشغيل الطابعة.

مشكلات الماسح الضوئي

 **تنبيه:** قبل الشروع في أي إجراء من الإجراءات الموضحة في هذا القسم، اتبع إرشادات الأمان الواردة مع الكمبيوتر. لمزيد من المعلومات حول أفضل ممارسات الأمان، انظر الصفحة الرئيسية لسياسة الالتزام بالقوانين على www.dell.com/regulatory_compliance.

 **ملاحظة:** إذا كنت بحاجة إلى مساعدة فنية تتعلق بالماسح الضوئي الخاص بك، اتصل بالجهة المصنعة له.

انظر وثائق الماسح الضوئي - انظر وثائق الماسح الضوئي للحصول على معلومات حول الإعداد واستكشاف الأخطاء وإصلاحها.

إلغاء قفل الماسح الضوئي - تأكد من إلغاء قفل الماسح الضوئي (إذا كان يشتمل على لسن قفل أو زر).
أعد تشغيل الكمبيوتر وحاول تشغيل الماسح الضوئي مرة أخرى
فحص توصيلات الكابلات -

- انظر وثائق الماسح الضوئي للحصول على معلومات حول توصيلات الكابل.
- تأكد من اتصال كابلات الماسح الضوئي بإحكام بالماسح الضوئي والكمبيوتر.

إذا كان مصباح الطاقة يومض باللون الكهرماني - يتلقى الكمبيوتر تيار كهربائي لكن قد يكون هناك مشكلة في الطاقة الداخلية.

- تأكد من ضبط مفتاح تحديد الجهد الكهربائي ليتطابق مع طاقة التيار المتردد في موقعك، (إذا أمكن).
 - تأكد من أن جميع المكونات والكبلات متصلة بإحكام بلوحة النظام (انظر *Service Manual* (دليل الخدمة) الخاص بجهازك).
- إذا كان مصباح الطاقة يضيء بلون كهرماني ثابت - قد يكون هناك خلل في أحد الأجهزة أو قد لا يكون مثبتًا بشكل صحيح.

- تأكد من أن كبل الطاقة للمعالج موصل بإحكام بلوحة النظام (انظر *Service Manual* (دليل الخدمة) للكمبيوتر).
- قم بفك جميع وحدات الذاكرة ثم أعد تركيبها (راجع الوثائق الواردة مع الكمبيوتر).
- قم بإزالة أية بطاقات توسيع ثم أعد تركيبها، ويشمل ذلك بطاقات الجرافيكس (راجع الوثائق الواردة مع الكمبيوتر الخاص بك).

التخلص من التداخل - تتمثل بعض الأسباب المحتملة للتداخل في:

- كابلات تمديد الطاقة ولوحة المفاتيح والماوس
- اتصال العديد من الأجهزة بنفس شريحة الطاقة
- اتصال العديد من شرائح الطاقة بنفس المأخذ الكهربائي

مشكلات الطابعة

 **تنبيه:** قبل الشروع في أي إجراء من الإجراءات الموضحة في هذا القسم، اتبع إرشادات الأمان الواردة مع الكمبيوتر. لمزيد من المعلومات حول أفضل ممارسات الأمان، انظر الصفحة الرئيسية لسياسة الالتزام بالقوانين على www.dell.com/regulatory_compliance.

 **ملاحظة:** إذا كنت بحاجة إلى مساعدة فنية تتعلق بالطابعة الخاصة بك، اتصل بالجهة المصنعة للطابعة.

قم بمراجعة وثائق الطابعة - انظر وثائق الطابعة للحصول على معلومات حول الإعداد واستكشاف الأخطاء وإصلاحها.

تأكد من أن الطابعة في وضع التشغيل

فحص توصيلات كابل الطابعة -

- انظر وثائق الطابعة للحصول على معلومات حول توصيل الكابل.
- تأكد من اتصال كابلات الطابعة بإحكام بالطابعة والكمبيوتر.

اختبار مأخذ التيار الكهربائي - تأكد من عمل مأخذ التيار الكهربائي وذلك باختباره بجهاز آخر، على سبيل المثال أحد المصابيح.

مشاكل الشبكة



تنبيه: قبل الشروع في أي إجراء من الإجراءات الموضحة في هذا القسم، اتبع إرشادات الأمان الواردة مع الكمبيوتر. لمزيد من المعلومات حول أفضل ممارسات الأمان، انظر الصفحة الرئيسية لسياسة الالتزام بالقوانين على www.dell.com/regulatory_compliance.

فحص موصل كابل الشبكة - تأكد من إدخال كابل الشبكة بشكل جيد في موصل الشبكة الموجود في الجزء الخلفي من الكمبيوتر ومقبس الشبكة.

فحص مصابيح الشبكة الموجودة على الجزء الخلفي للكمبيوتر - إذا كان مصباح سلامة الاتصال مطفاً (انظر "مصابيح تشخيصية لأجهزة الكمبيوتر المحمولة" في صفحة *Service Manual 277* (دليل الخدمة) الخاص بجهازك أو انظر)، لا يوجد اتصال بالشبكة. استبدل كابل الشبكة.

أعد تشغيل الكمبيوتر وقم بتسجيل الدخول إلى الشبكة مرة أخرى

فحص إعدادات الشبكة الخاصة بك - اتصل بمسئول الشبكة لديك أو الشخص الذي قام بإعداد الشبكة لك للتحقق من صحة إعدادات الشبكة ومن عملها.

قم بتشغيل **Hardware Troubleshooter** (أداة استكشاف أخطاء الأجهزة وإصلاحها) - راجع "Windows Hardware Troubleshooter (مستكشف أخطاء الأجهزة ومصلحتها بنظام Windows)" في صفحة 284.

مشكلات الطاقة



تنبيه: قبل الشروع في أي إجراء من الإجراءات الموضحة في هذا القسم، اتبع إرشادات الأمان الواردة مع الكمبيوتر. لمزيد من المعلومات حول أفضل ممارسات الأمان، انظر الصفحة الرئيسية لسياسة الالتزام بالقوانين على www.dell.com/regulatory_compliance.

إذا كان مصباح الطاقة يضيء باللون الأزرق والكمبيوتر لا يستجيب - انظر "مصابيح تشخيصية لأجهزة الكمبيوتر المكتبية" في صفحة 275 أو "مصابيح تشخيصية لأجهزة الكمبيوتر المحمولة" في صفحة 277.

ملاحظة: يضيء مصباح الطاقة في بعض الأنظمة باللون الأخضر.

إذا كان مصباح الطاقة يومض باللون الأزرق - الكمبيوتر في وضع الانتظار. اضغط على أي مفتاح على لوحة المفاتيح أو قم بتحريك الماوس أو اضغط على زر الطاقة لاستئناف التشغيل العادي.

ملاحظة: يضيء مصباح الطاقة في بعض الأنظمة باللون الأخضر.

إذا كان مصباح الطاقة مطفاً - الكمبيوتر في وضع إيقاف التشغيل أو لا يتلقى طاقة.

- أعد تثبيت كابل الطاقة في موصل الطاقة على الجانب الخلفي من الكمبيوتر والمأخذ الكهربائي.
- استبدل شرائح الطاقة وكبلات تمدد الطاقة وأجهزة حماية الطاقة الأخرى بأجهزة أخرى مشابهة في ظروف العمل المعروفة للتأكد من تشغيل الكمبيوتر بشكل صحيح.
- تأكد من توصيل أي شرائح طاقة مستخدمة بمأخذ كهربائي ومن أنها قيد التشغيل.
- تأكد من عمل مأخذ التيار الكهربائي وذلك باختباره بجهاز آخر، على سبيل المثال أحد المصابيح.
- تأكد من أن كبل الطاقة الرئيسي وكبل اللوحة الأمامية موصلان بإحكام بلوحة النظام (انظر *Service Manual* (دليل الخدمة) للكمبيوتر).

- تأكد من أن الذاكرة التي تستخدمها مدعومة من الكمبيوتر الخاص بك. لمزيد من المعلومات حول نوع الذاكرة التي يدعمها جهازك، راجع الوثائق الواردة مع جهاز الكمبيوتر الخاص بك.
- تشغيل Dell Diagnostics (انظر "تشغيل Dell Diagnostics" في صفحة 284).

مشكلات الماوس

⚠ تنبيه: قبل الشروع في أي إجراء من الإجراءات الموضحة في هذا القسم، اتبع إرشادات الأمان الواردة مع الكمبيوتر. لمزيد من المعلومات حول أفضل ممارسات الأمان، انظر الصفحة الرئيسية لسياسة الالتزام بالقوانين على www.dell.com/regulatory_compliance.

فحص كابل الماوس -

- تأكد أن الكبل ليس تالف أو بالٍ وتحقق أن فتحات توصيل الكبل للأسنان المثنية أو المكسورة. قم بفرد أي أسنان مثنية.
- قم بإزالة كبلات تمديد لوحة المفاتيح وقم بتوصيل لوحة المفاتيح مباشرة بالكمبيوتر.
- تأكد من توصيل كبل الماوس على النحو الموضح في الشكل التوضيحي لإعداد الكمبيوتر.

أعد تشغيل الكمبيوتر -

- 1 اضغط مفاتيح <Ctrl><Esc> معاً في نفس الوقت لعرض قائمة **Start** (إبدأ).
 - 2 اضغط <u> press the up- and down-arrow keys لتظليل **Turn Off** أو **Shut down**. ثم اضغط <Enter>.
 - 3 بعد أن يقوم الكمبيوتر بالإغلاق، أعد توصيل كبل الماوس كما هو موضح في الرسم التخطيطي للإعداد.
 - 4 قم بتشغيل الكمبيوتر.
- اختبر الماوس -** قم بتوصيل ماوس يعمل على نحو سليم بالكمبيوتر وجرب استخدام الماوس.
- التحقق من إعدادات الماوس -**

Windows Vista

- 1 انقر على **Start** (إبدأ)  ← **Control Panel** (لوحة التحكم) ← **Hardware and Sound** (الأجهزة والصوت) ← **Mouse** (الماوس).
- 2 اضبط الإعدادات حسبما هو مطلوب.

Windows XP

- 1 انقر على **Start** (إبدأ)  ← **Control Panel** (لوحة التحكم) ← **Printers and Other Hardware** (الطابعات والأجهزة الأخرى) ← **Mouse** (الماوس).
- 2 اضبط الإعدادات حسبما هو مطلوب.

- أعد تثبيت برنامج تشغيل الماوس - راجع "تثبيت برامج التشغيل لمحركات الوسائط" في صفحة 81.
- قم بتشغيل **Hardware Troubleshooter** (أداة استكشاف أخطاء الأجهزة وإصلاحها) - انظر "Windows Hardware Troubleshooter (مستكشف أخطاء الأجهزة ومصلحها بنظام Windows)" في صفحة 284.

2 اتبع الإرشادات التي تظهر على الشاشة.

3 ظهور شاشة زرقاء ثابتة

قم بإيقاف تشغيل الكمبيوتر - إذا لم تتمكن من الحصول على استجابة بالضغط على مفتاح في لوحة المفاتيح أو تحريك المؤشر أو الماوس، فاضغط مع الاستمرار على زر التشغيل من 8 إلى 10 ثوان على الأقل (حتى يتوقف الكمبيوتر عن التشغيل)، ثم أعد تشغيل الكمبيوتر. راجع "الاتصال بشركة Dell" في صفحة 339.

مشكلات أخرى في البرامج

انظر وثائق البرنامج أو اتصل بالجهة المصنعة للبرنامج، للحصول على المعلومات الخاصة باستكشاف الأخطاء وإصلاحها -

- تأكد من توافق البرنامج مع نظام التشغيل المثبت على الكمبيوتر الخاص بك.
- تأكد من إبقاء الكمبيوتر الخاص بك بالحد الأدنى من متطلبات الأجهزة اللازمة لتشغيل البرنامج.
- انظر وثائق البرنامج للحصول على المعلومات.
- تأكد من تثبيت البرنامج وتهيينته بشكل صحيح.
- تحقق من عدم تعارض برامج تشغيل الأجهزة مع البرنامج.
- إذا لزم الأمر، قم بإلغاء تثبيت البرنامج وإعادة تثبيته مرة أخرى.

قم بعمل نسخة احتياطية من الملفات على الفور

استخدم برنامجاً للكشف عن الفيروسات لفحص القرص الصلب أو الأقراص المرنة أو الأقراص المضغوطة أو أقراص DVD

حفظ وإغلاق أية ملفات أو برامج مفتوحة وإيقاف تشغيل الكمبيوتر من قائمة Start (ابدأ)

مشاكل الذاكرة

 **تنبيه:** قبل الشروع في أي إجراء من الإجراءات الموضحة في هذا القسم، اتبع إرشادات الأمان الواردة مع الكمبيوتر. لمزيد من المعلومات حول أفضل ممارسات الأمان، انظر الصفحة الرئيسية لسياسة الالتزام بالقوانين على www.dell.com/regulatory_compliance.

إذا تلقيت رسالة تشير إلى وجود ذاكرة غير كافية -

- قم بحفظ وإغلاق أية ملفات مفتوحة وإنهاء أية برامج مفتوحة لا تستخدمها، وذلك لترى هل عالج هذا الإجراء المشكلة أم لا.
- انظر وثائق البرنامج لمعرفة الحد الأدنى من متطلبات الذاكرة. قم بتثبيت ذاكرة إضافية إذا كان ذلك ضرورياً (راجع الوثائق الواردة مع الكمبيوتر الخاص بك).
- أعد تركيب وحدات الذاكرة (راجع الوثائق الواردة مع الكمبيوتر الخاص بك) للتأكد من تواصل الكمبيوتر مع الذاكرة بنجاح.
- إجراء تشخيص Dell (انظر "تشغيل Dell Diagnostics" في صفحة 284).

إذا واجهت مشاكل أخرى بالذاكرة -

- أعد تركيب وحدات الذاكرة (راجع الوثائق الواردة مع الكمبيوتر الخاص بك) للتأكد من تواصل الكمبيوتر مع الذاكرة بنجاح.
- تأكد من متابعة إرشادات تركيب الذاكرة (راجع الوثائق الواردة مع جهاز الكمبيوتر الخاص بك).

توقف الكمبيوتر عن الاستجابة

← **إشعار:** قد تفقد البيانات إذا لم تتمكن من إيقاف تشغيل نظام التشغيل.

قم بإيقاف تشغيل الكمبيوتر - إذا لم تتمكن من الحصول على استجابة بالضغط على مفتاح في لوحة المفاتيح أو تحريك المؤشر أو الماوس، فاضغط مع الاستمرار على زر التشغيل من 8 إلى 10 ثوان على الأقل (حتى يتوقف الكمبيوتر عن التشغيل)، ثم أعد تشغيل الكمبيوتر.

توقف أحد البرامج عن الاستجابة

قم بإنهاء البرنامج -

1 اضغط على <Ctrl><Shift><Esc> في نفس الوقت للوصول إلى Task Manager (مدير المهام).

2 انقر فوق علامة التبويب Applications (التطبيقات).

3 انقر لتحديد البرنامج الذي لم يعد يستجيب.

4 انقر فوق End Task (إنهاء المهمة).

تعطل أحد البرامج بشكل متكرر

📎 **ملاحظة:** تشمل العديد من البرامج على إرشادات للتنبيت في الوثائق الخاصة بها أو على قرص مرن أو قرص مضغوط أو قرص DVD.

التحقق من وثائق البرنامج - إذا لزم الأمر، قم بالغاء تنبيت البرنامج وإعادة تنبيته مرة أخرى.

تم تصميم البرنامج للاستخدام مع إصدار سابق من نظام التشغيل Windows

تشغيل Program Compatibility Wizard (معالج توافق البرامج) -

Windows Vista

يقوم Program Compatibility Wizard (معالج توافق البرامج) بتهيئة أي برنامج حتى يعمل في بيئة مماثلة لبيئات أنظمة تشغيل بخلاف Windows Vista.

1 انقر على Start (ابدأ)  ← Control Panel (لوحة التحكم) ← Programs (البرامج) ←

Programs and Features (البرامج والخصائص) ← Use an older program with this version of Windows (استخدام برنامج قديم مع هذا الإصدار من Windows).

2 في شاشة welcome (الترحيب)، انقر فوق Next (التالي).

3 اتبع الإرشادات التي تظهر على الشاشة.

Windows XP

يقوم Program Compatibility Wizard (معالج توافق البرامج) بتهيئة أي برنامج حتى يعمل في بيئة مماثلة لبيئات أنظمة تشغيل بخلاف XP.

1 انقر على Start (ابدأ)  ← All Programs (كل البرامج) ← Accessories

(الملحقات) ← Program Compatibility Wizard (معالج توافق البرنامج) ← Next

(التالي).

1 انقر على **Start** (ابدأ)  ثم انقر على **Control Panel** (لوحة التحكم).
 2 أسفل **Pick a Category** (اختر فئة)، انقر **Performance and Maintenance** (الأداء والصيانة) ← **System** (النظام) ← **System Properties** (خصائص النظام) ← **Hardware** (الأجهزة) ← **Device Manager** (مدير الأجهزة).

إذا كنت تواجه مشكلات في جهاز **IEEE 1394** من **Dell** - اتصل بشركة **Dell** (انظر "الاتصال بشركة Dell" في صفحة 339).

إذا واجهت مشاكل عند استخدام جهاز **IEEE 1394** لم توفره **Dell** - الرجاء الاتصال بالجهة المصنعة لجهاز **IEEE 1394**.

مشكلات لوحة المفاتيح للوحات المفاتيح الخارجية

 **تنبيه:** قبل الشروع في أي إجراء من الإجراءات الموضحة في هذا القسم، اتبع إرشادات الأمان الواردة مع الكمبيوتر. لمزيد من المعلومات حول أفضل ممارسات الأمان، انظر الصفحة الرئيسية لسياسة الالتزام بالقوانين على www.dell.com/regulatory_compliance.

التحقق من كبل لوحة المفاتيح -

- تأكد من إحكام توصيل كبل لوحة المفاتيح بالكمبيوتر.
 - قم بإيقاف تشغيل الكمبيوتر (راجع الوثائق الواردة مع الكمبيوتر الخاص بك)، ثم قم بإعادة توصيل كبل لوحة المفاتيح كما هو موضح في الرسم التوضيحي لإعداد للكمبيوتر الخاص بك ثم أعد تشغيل الكمبيوتر.
 - تأكد أن الكبل ليس تالف أو بالٍ وتحقق أن فتحات توصيل الكبل للأسنان المثبتة أو المكسورة. قم بفرد أي أسنان مثبتة.
 - قم بإزالة كبلات تمديد لوحة المفاتيح وقم بتوصيل لوحة المفاتيح مباشرة بالكمبيوتر.
- اختبر لوحة المفاتيح - قم بتوصيل لوحة مفاتيح تعمل على نحو سليم بالكمبيوتر وجرب استخدام لوحة المفاتيح.

قم بتشغيل **Hardware Troubleshooter** (أداة استكشاف أخطاء الأجهزة وإصلاحها) - راجع **Windows Hardware Troubleshooter** (مستكشف أخطاء الأجهزة ومصلحها بنظام Windows) "في صفحة 284.

مشاكل البرامج وعدم الاستجابة للأوامر

 **تنبيه:** قبل الشروع في أي إجراء من الإجراءات الموضحة في هذا القسم، اتبع إرشادات الأمان الواردة مع الكمبيوتر. لمزيد من المعلومات حول أفضل ممارسات الأمان، انظر الصفحة الرئيسية لسياسة الالتزام بالقوانين على www.dell.com/regulatory_compliance.

الكمبيوتر لا يبدأ التشغيل

فحص مصابيح التشخيص - انظر "مصابيح تشخيصية لأجهزة الكمبيوتر المكتبية" في صفحة 275 أو "مصابيح تشخيصية لأجهزة الكمبيوتر المكتبية" في صفحة 276 أو "مصابيح تشخيصية لأجهزة الكمبيوتر المحمولة" في صفحة 277.

تأكد من اتصال كابل الطاقة بالكمبيوتر وبمأخذ التيار الكهربائي بإحكام.

Windows XP

- 1 انقر فوق **Start** (ابدأ) ← **Control Panel** (لوحة التحكم) ← **Add or Remove Programs** (إضافة أو إزالة البرامج) ← **Programs and Features** (البرامج والميزات).
 - 2 حدد البرنامج الذي تريد إزالته.
 - 3 انقر فوق **Uninstall** (إلغاء التثبيت).
 - 4 انظر وثائق البرنامج للحصول على إرشادات التثبيت.
- drive letter : \ is not accessible. The device is not ready**
(drive letter) غير قابل للوصول إليه. الجهاز غير جاهز) - تعذر على المحرك قراءة القرص.
أدخل قرصاً في المحرك وأعد المحاولة.
- Insert bootable media** (أدخل وسائط قابلة للتحميل) - قم بإدخال قرص مضغوط (CD) أو قرص فيديو رقمي (DVD) قابل للتحميل.

Not enough memory or resources. Close some programs and try again (ذاكرة غير كافية أو مصادر غير كافية. قم بإغلاق بعض البرامج وأعد المحاولة) - قم بإغلاق جميع الإطارات وافتح البرنامج الذي ترغب في استخدامه. في بعض الحالات، قد يكون لزاماً عليك إعادة تشغيل الكمبيوتر لاستعادة موارده. وإذا كان الأمر كذلك، فقم بتشغيل البرنامج الذي تريد استخدامه أو لا.

Operating system not found (لم يتم العثور على نظام تشغيل) - اتصل بـ Dell انظر "الاتصال بشركة Dell" (في صفحة 339).

مشاكل جهاز IEEE 1394

 **تنبيه:** قبل الشروع في أي إجراء من الإجراءات الموضحة في هذا القسم، اتبع إرشادات الأمان الواردة مع الكمبيوتر. لمزيد من المعلومات حول أفضل ممارسات الأمان، انظر الصفحة الرئيسية لسياسة الالتزام بالقوانين على www.dell.com/regulatory_compliance.

 **ملاحظة:** يدعم جهاز الكمبيوتر لديك معيار IEEE 1394a فقط.

تأكد من توصيل الكابل الخاص بجهاز IEEE 1394 بشكل ملائم في الجهاز وفي الموصل الموجود على الكمبيوتر.

تأكد من تمكين جهاز IEEE 1394 في إعداد النظام - راجع "العمل مع Options (الخيارات) على شاشة برنامج إعداد النظام" في صفحة 310.

تأكد من تعرف Windows على جهاز IEEE 1394 -

Windows Vista

- 1 انقر فوق **Start** (ابدأ) ← **Control Panel** (لوحة التحكم) ← **Hardware and Sound** (الأجهزة والصوت).
- 2 انقر فوق **Device Manager** (مدير الأجهزة).

إذا كان جهاز IEEE 1394 مدرجاً في القائمة فهذا مؤشر على تعرف نظام Windows عليه.

2 انقر منفذ COM الخاص بالمودم ← **Properties** (خصائص) ← **Diagnostics** (التشخيص) ← **Query Modem** (استعلام المودم) للتحقق من أن المودم يتصل بنظام Windows. إذا تلقت جميع الأوامر استجابات لها، فيعني ذلك أن المودم يعمل بشكل سليم.

Windows XP

1 انقر فوق **Start** (ابدأ) ← **Control Panel** (لوحة التحكم) ← **Printers and Other Hardware** (الطابعات والأجهزة الأخرى) ← **Phone and Modem Options** (الهاتف وخيارات المودم) ← **Modems** (المودم).

2 انقر منفذ COM الخاص بالمودم ← **Properties** (خصائص) ← **Diagnostics** (التشخيص) ← **Query Modem** (استعلام المودم) للتحقق من أن المودم يتصل بنظام Windows. إذا تلقت جميع الأوامر استجابات لها، فيعني ذلك أن المودم يعمل بشكل سليم.

تأكد من اتصالك بالإنترنت - تأكد من قيامك بالتسجيل لدى مزود خدمة إنترنت. أثناء فتح برنامج البريد الإلكتروني Outlook Express، انقر فوق **File** (ملف). إذا كان بجانب **Work Offline** (العمل دون اتصال) علامة تحديد، فانقر فوقها لإزالتها واتصل بالإنترنت. للحصول على مساعدة، اتصل بمزود خدمة الإنترنت لديك.

رسائل الخطأ

 **تنبيه:** قبل الشروع في أي إجراء من الإجراءات الموضحة في هذا القسم، اتبع إرشادات الأمان الواردة مع الكمبيوتر. لمزيد من المعلومات حول أفضل ممارسات الأمان، انظر الصفحة الرئيسية لسياسة الالتزام بالقوانين على www.dell.com/regulatory_compliance.

إذا لم تكن الرسالة مدرجة في القائمة، راجع الوثائق الخاصة بنظام التشغيل أو البرنامج الذي كان قيد التشغيل عند ظهور الرسالة.

A filename cannot contain any of the following characters: \ / : * ? " < > | (اسم الملف لا يمكن أن يتضمن أيًا من هذه الأحرف: \ / : * ? " < > |) - لا تستخدم هذه الأحرف في أسماء الملفات.

A required .DLL file was not found. (لم يتم العثور على ملف DLL المطلوب) - فقد البرنامج الذي تحاول فتحه أحد الملفات الضرورية. لإزالة البرنامج وإعادة تنصيبه.

Windows Vista

1 انقر فوق **Start** (ابدأ) ← **Control Panel** (لوحة التحكم) ← **Programs** (البرامج) ← **Programs and Features** (البرامج والميزات).

2 حدد البرنامج الذي تريد إزالته.

3 انقر فوق **Uninstall** (إلغاء التنصيب).

4 انظر وثائق البرنامج للحصول على إرشادات التنصيب.

مشكلات البريد الإلكتروني والمودم والإنترنت

تنبيه: قبل الشروع في أي إجراء من الإجراءات الموضحة في هذا القسم، اتبع إرشادات الأمان الواردة مع الكمبيوتر. لمزيد من المعلومات حول أفضل ممارسات الأمان، انظر الصفحة الرئيسية لسياسة الالتزام بالقوانين على www.dell.com/regulatory_compliance.

ملاحظة: إذا كان الكمبيوتر به مودم، قم بتوصيل المودم إلى قابس الهاتف التناظري فقط. لا يعمل المودم عندما يكون متصلاً بشبكة للهاتف الرقمي.

ملاحظة: لا تقم بتوصيل كبل التليفون بداخل فتحة توصيل محول الشبكة. راجع الوثائق الواردة مع جهاز الكمبيوتر الخاص بك.

تحقق من إعدادات أمان **Microsoft Outlook® Express** - إذا لم تتمكن من فتح مرفقات البريد الإلكتروني الخاص بك:

1 في Outlook Express، انقر فوق **Tools** (أدوات) ← **Options** (خيارات) ← **Security** (الأمان).

2 انقر فوق **Do not allow attachments** (لا تسمح بالمرقات) لإزالة علامة التحديد، كما يلزم.

افحص توصيل خط الهاتف

افحص مقبس الهاتف

قم بتوصيل المودم مباشرةً في مقبس الهاتف على الحائط استخدم خطأً مختلفاً للهاتف -

- تحقق من أن خط الهاتف متصل بمقبس المودم (إما أن تكون على المقبس علامة خضراء أو رمز على شكل موصل بجانبه).
- تأكد من سماع صوت عند إدخال موصل خط الهاتف في المودم يدل على استقراره في مكانه.
- قم بفصل خط الهاتف عن المودم وتوصيله بالهاتف، ثم استمع إلى نغمة الطنين.
- إذا كان لديك أجهزة هاتفية أخرى تشترك في الخط، مثل جهاز الرد التلقائي أو جهاز فاكس أو واق من زيادة التيار أو وحدة فصل الخط (سبلتر)، فقم بتجاوز هذه الأجهزة واستخدام الهاتف لتوصيل المودم مباشرةً بمقبس الهاتف على الحائط. إذا كنت تستخدم خطاً بطول 3 أمتار (10 أقدام) أو أكثر، فجرب استخدام خط أقصر.

إذا كان الكمبيوتر به مودم قم بتشغيل أداة **diagnostic Tool** -

1 انقر **Start** (ابدأ) ← **All Programs** (البرامج) ← **Modem Helper** (البرنامج المساعد للمودم) أو **Modem Diagnostic Tool** (أداة تشخيص المودم).

2 اتبع الإرشادات الموجودة على الشاشة للتعرف على مشكلات المودم وحلها. لا يتوافر برنامج Modem Helper على بعض أجهزة الكمبيوتر.

تحقق من أن المودم يتصل بنظام **Windows** -

Windows Vista

1 انقر **Start** (ابدأ) ← **Control Panel** (لوحة التحكم) ← **Hardware and Sound** (الأجهزة والصوت) ← **Phone and Modem Options** (خيارات الهاتف والمودم) ← **Modems** (أجهزة المودم).

قم بضبط مستوى الصوت في Windows

- انقر فوق رمز مكبر الصوت في الزاوية السفلية اليمنى من الشاشة.
 - تأكد من تشغيل مستوى الصوت بالنقر على شريط الانزلاق وسحبه لأعلى.
 - تأكد من عدم كتم الصوت بالنقر فوق أيقونة مربعات محددة.
- فحص مكبرات الصوت ومضخم الصوت - راجع "مشاكل الصوت والسماعة العادية" في صفحة 303.

مشاكل الكتابة على محرك الأقراص الضوئية

قم بإغلاق البرامج الأخرى - يجب أن يتلقى محرك الأقراص الضوئية تدفقاً ثابتاً من البيانات أثناء عملية الكتابة. إذا تم قطع التدفق، فسيحدث خطأ. حاول إغلاق كافة البرامج قبل الكتابة إلى محرك الأقراص الضوئية.

قم بإيقاف تشغيل وضع Standby (الانتظار) في نظام التشغيل Windows قبل الكتابة إلى أحد الأقراص - انظر "تهيئة إعدادات الطاقة" في صفحة 141 أو ابحث عن الكلمة المفتاحية *standby* (استعداد) في تعليمات ودعم Windows للحصول على معلومات حول أوضاع إدارة الطاقة.

مشاكل القرص الصلب

تشغيل Check Disk -

Windows Vista

- 1 انقر على **Start** (ابدأ)  ثم انقر على **Computer** (الكمبيوتر).
- 2 انقر بزر الماوس الأيمن فوق **Local Disk C:**.
- 3 انقر فوق **Properties** (خصائص) ← **Tools** (أدوات) ← **Check Now** (فحص الآن).
قد يظهر إطار **User Account Control** (التحكم بحساب المستخدم). إذا كنت مسئول على الكمبيوتر، انقر **Continue** (متابعة) أو اتصل بالمسئول للمتابعة إلى الإجراء المطلوب.
- 4 اتبع الإرشادات التي تظهر على الشاشة.

Windows XP

- 1 انقر على **Start** (ابدأ)  ثم انقر على **My Computer** (جهاز الكمبيوتر).
- 2 انقر بزر الماوس الأيمن فوق **Local Disk C:**.
- 3 انقر فوق **Properties** (خصائص) ← **Tools** (أدوات) ← **Check Now** (فحص الآن).
- 4 انقر فوق **التفحص** لمحاولة استرداد المقاطع التالفة وانقر فوق **ابدأ**.

مشاكل محركات الأقراص

 **تنبيه:** قبل الشروع في أي إجراء من الإجراءات الموضحة في هذا القسم، اتبع إرشادات الأمان الواردة مع الكمبيوتر. لمزيد من المعلومات حول أفضل ممارسات الأمان، انظر الصفحة الرئيسية لسياسة الالتزام بالقوانين على www.dell.com/regulatory_compliance.

تأكد من تعرف **Microsoft® Windows®** على محرك الأقراص -

Windows Vista®

- انقر على **Start** (ابدأ)  ← ثم على **Computer** (الكمبيوتر).
- إن لم يكن المحرك مدرجاً، انظر *Service Manual* (دليل الخدمة) أو اتصل بـ Dell (انظر).
"الاتصال بشركة Dell" في صفحة 339

Windows® XP

- انقر على **Start** (ابدأ)  ← ثم انقر على **My Computer** (جهاز الكمبيوتر).
- اختبار المحرك -

- قم بإدخال قرص آخر لتفادي احتمال وجود خلل في القرص الأصلي.
- قم بتنظيف محرك الأقراص أو القرص - راجع "مهام الصيانة (تحسين الأداء وضمان الأمان)" في صفحة 129.



فحص توصيلات الكابلات

- للمحركات التي تحتوي على محاور دوران و/أو أدراج، تأكد أن الوسائط مثبتة في محور الدوران للمحركات التي تستخدم تحميل للفتحة تأكد أن الوسائط مثبتة في الفتحة تماماً
- قم بتشغيل **Dell Diagnostics** - راجع *Documentation* الوثائق الواردة مع جهاز الكمبيوتر ثم انظر "تشغيل Dell Diagnostics" في صفحة 284.

مشكلات محركات الأقراص البصرية

- قم بتشغيل **Hardware Troubleshooter** (أداة استكشاف أخطاء الأجهزة وإصلاحها) - راجع "Windows Hardware Troubleshooter (مستكشف أخطاء الأجهزة ومصلحها بنظام Windows)" في صفحة 284.
- قم بتشغيل **Dell Diagnostics** - راجع "تشغيل Dell Diagnostics" في صفحة 284.

مشكلات محركات الأقراص البصرية

-  **ملاحظة:** يعد اهتزاز محرك الأقراص الضوئية عالي السرعة أمراً عادياً، وقد يتسبب في حدوث ضوضاء، وهذا ليس مؤشراً على وجود خلل في محرك الأقراص أو الوسائط.
-  **ملاحظة:** لا تعمل كافة عناوين DVD في كل محركات أقراص DVD، وذلك لاختلاف المناطق في أرجاء العالم وتنوع تنسيقات الأقراص.

النقر المزدوج فوق رمز **Dell Support Center** (مركز الدعم التابع لشركة Dell)

انقر نقرًا مزدوجًا على رمز  لفتح الصفحة الرئيسية للوصول إلى:

- **Self Help** (المساعدة الذاتية) - انقر للتعرف على المشكلات التي تواجه الكمبيوتر ومعرفة كيفية إصلاحها.
- **Assistance From Dell** (المساعدة من Dell) - انقر للاتصال بشركة Dell للتعرف على حلول المشكلات التي قد تحدث للكمبيوتر بالإضافة إلى حالة الطلب.
- **Alerts** (التنبيهات) - انقر لعرض التنبيهات المتعلقة باستخدام الكمبيوتر والمقدمة من شركة Dell.
- **About Your System** (حول النظام الخاص بك) - انقر للوصول إلى المعلومات والوثائق المتعلقة بالكمبيوتر الخاص بك.
- **Drivers & Downloads** (برامج التشغيل والتنزيلات) - انقر للوصول إلى برامج التشغيل والتنزيلات الخاصة بالكمبيوتر.
- **Dell Datasafe™ Online Backup** (خدمة Dell Datasafe™ للنسخ الاحتياطي المتوفرة على الإنترنت) - انقر للوصول إلى خدمة النسخ الاحتياطي والاسترداد المتوفرة على الإنترنت من شركة Dell للكمبيوتر الخاص بك.
- **ContactUs** (اتصل بنا) - انقر للوصول إلى العديد من الخيارات للاتصال بشركة Dell.
- **Feedback** (التعليقات) - انقر لإبداء تعليقاتك حول تطبيق Dell Support Center (مركز الدعم التابع لشركة Dell).

حل المشاكل

مشاكل البطارية

 **تنبيه:** يوجد خطر من تعرض البطارية الجديدة لتلفاجار إذا تم تركيبها بشكل غير صحيح. لا تستبدل البطارية إلا بنفس نوع البطارية أو نوع مكافئ تنصح به الجهة المصنعة. تخلص من البطاريات المستعملة وفقًا لتعليمات الجهة المصنعة.

 **تنبيه:** قبل الشروع في أي إجراء من الإجراءات الموضحة في هذا القسم، اتبع إرشادات الأمان الواردة مع الكمبيوتر. لمزيد من المعلومات حول أفضل ممارسات الأمان، انظر الصفحة الرئيسية لسياسة الالتزام بالقوانين على www.dell.com/regulatory_compliance.

قم باستبدال البطارية - إذا كان عليك أن تقوم بشكل متكرر بإعادة تعيين معلومات الوقت والتاريخ بعد تشغيل الكمبيوتر، أو إذا ظهر التاريخ والوقت بشكل غير صحيح أثناء بدء التشغيل، فعليك استبدال البطارية (انظر التعليمات المصاحبة للكمبيوتر). إذا لم تعمل البطارية بشكل مناسب يرجى الاتصال بـ Dell راجع "الاتصال بشركة Dell" في صفحة (339).

- 5 عندما تكتمل الاختبارات، قم بإغلاق شاشة الاختبار والعودة إلى شاشة **Main Menu** (القائمة الرئيسية). للخروج من برنامج Dell Diagnostics وإعادة تشغيل الكمبيوتر، قم بإغلاق شاشة **Main Menu** (القائمة الرئيسية).
- 6 أخرج القرص المضغوط *Dell Drivers and Utilities* (الأدوات المساعدة وبرامج التشغيل) (إذا كانت موجودة).

Dell Support Center (مركز الدعم التابع لشركة Dell)

تم تثبيت تطبيق Dell Support Center (مركز المساعدة لدعم Dell) على الكمبيوتر الخاص بك، وهو متاح من رمز  Dell Support Center الموجود على شريط المهام أو من زر **Start** (ابداً).

يقوم هذا البرنامج بتعريف رقم ملصق الصيانة (Service Tag) ورقم موديل الكمبيوتر ورمز الخدمة السريعة (Express Service Code) ومعلومات الضمان، كما يوفر خيارات المساعدة الخاصة بالكمبيوتر مثل برامج التشغيل والتنزيلات ومعلومات حول التدريب والبرامج التعليمية، بالإضافة إلى مقالات قاعدة المعارف (Knowledge Base). كما يوفر هذا التطبيق أيضاً العديد من الخيارات للاتصال بمركز الدعم الفني التابع لشركة Dell بما في ذلك التحدث المباشر عبر الإنترنت إلى جانب الهاتف والبريد الإلكتروني.

الوصول إلى مركز الدعم التابع لشركة Dell

يمكنك الوصول إلى Dell Support Center (مركز الدعم التابع لشركة Dell) من رمز  الموجود على شريط المهام أو من قائمة **Start** (ابداً).

ملاحظة: إذا لم يكن مركز الدعم متاحاً من قائمة **Start** (ابداً)، انتقل إلى موقع support.dell.com ثم قم بتنزيل البرنامج.

تم تخصيص تطبيق Dell Support Center (مركز الدعم التابع لشركة Dell) بشكل يناسب بيئة المعالجة بالكمبيوتر الخاصة بك.

يعمل رمز  الموجود في شريط المهام بشكل مختلف عند النقر فوقه مرة واحدة أو النقر فوقه نقرًا مزدوجًا أو النقر فوقه بزر الماوس الأيمن.

النقر فوق رمز **Dell Support Center** (مركز الدعم التابع لشركة Dell)

انقر بزر الماوس الأيسر أو الأيمن على رمز  للوصول إلى:

- Dell Support Center (مركز الدعم التابع لشركة Dell).
- Dell Support Center Alerts (تنبيهات مركز الدعم التابع لشركة Dell).
- Dell Support Center User Settings (إعدادات مستخدم مركز الدعم التابع لشركة Dell).
- معرفة المزيد حول Dell Support Center (مركز الدعم التابع لشركة Dell).

2 تظهر القائمة التالية بعد تحديد خيار **Test System** (اختبار النظام) من القائمة الرئيسية.

ملاحظة: يوصى بتحديد **Extended Test** (اختبار ممتد) من القائمة لتشغيل فحص أكثر دقة للأجهزة في الكمبيوتر.

| الخيار | الوظيفة |
|---|---|
| Express Test (الاختبار السريع) | إجراء اختبار سريع للأجهزة في النظام. عادة ما قد يستغرق هذا الاختبار من 10 إلى 20 دقيقة. |
| Extended Test (الاختبار الممتد) | إجراء فحص شامل لأجهزة النظام. عادة ما قد يستغرق هذا الاختبار ساعة أو أكثر. |
| Custom Test (اختبار مخصص) | يستخدم لاختبار جهاز معين أو تخصيص الاختبارات المراد تشغيلها. |
| Symptom Tree (شجرة العلامات) | يتيح تحديد خيارات اعتماداً على أعراض المشكلة التي تواجهها. يعمل هذا الخيار على إدراج أكثر الأعراض شيوعاً. |

3 إذا تمت مصادفة إحدى المشكلات خلال اختبار ما، فسوف تظهر رسالة تحمل كوداً خطأ وشرحاً للمشكلة. يرجى كتابة كود الخطأ ووصف المشكلة ثم انظر "الاتصال بشركة Dell" في صفحة 339.

ملاحظة: توجد علامة الخدمة الخاصة بالكمبيوتر أعلى كل شاشة اختبار. إذا قمت بالاتصال بشركة Dell، فسوف يسألك قسم الدعم الفني عن رقم الخدمة.

4 إذا قمت بإجراء اختبار من الخيار **Custom Test or Symptom Tree** (اختبار خاص أو قائمة الأعراض)، انقر علامة التبويب المناسبة والمبينة في الجدول التالي وذلك للاطلاع على المزيد من المعلومات.

| علامة التبويب | الوظيفة |
|------------------------------|--|
| Results (النتائج) | عرض نتائج الاختبار وأية حالات خطأ واجهتها. |
| Errors (الأخطاء) | عرض حالات الخطأ التي تمت مواجهتها ورموز الخطأ ووصف المشكلة. |
| Help (تعليمات) | تشرح الاختبار وقد تبين متطلبات إجراء الاختبار. |
| Configuration (تهيئة) | تعرض تهيئة الأجهزة للجهاز المحدد. |
| Parameters (المعلمت) | يحصل برنامج Dell Diagnostics على معلومات التهيئة لجميع الأجهزة من إعداد النظام والذاكرة والعديد من الاختبارات الداخلية، ثم يعرض المعلومات في قائمة الأجهزة في الإطار الأيسر من الشاشة. من الممكن ألا تعرض قائمة الأجهزة أسماء المكونات المركبة على الكمبيوتر لديك، أو جميع الأجهزة الملحقة بالكمبيوتر. |
| | تتيح لك تعديل الاختبار حسب اختيارك وذلك بتغيير إعدادات الاختبار. |

عند ظهور شعار DELL اضغط على <F12> على الفور.

ملاحظة:  إذا انتظرت لفترة طويلة وظهر شعار نظام التشغيل، تابع الانتظار حتى تشاهد سطح مكتب Microsoft Windows، ثم أوقف تشغيل الكمبيوتر وحاول من جديد.

ملاحظة:  تغيير الخطوات التالية تتابع التمهيد لمرة واحدة فقط. في المرة التالية التي تقوم فيها بتشغيل الكمبيوتر، يتم تمهيده وفقاً للأجهزة المحددة في برنامج إعداد النظام.

3 عند ظهور قائمة جهاز التمهيد، قم بتمييز CD/DVD/CD-RW واضغط على <Enter>.

4 حدد الخيار **Boot from CD-ROM** (التمهيد من محرك الأقراص المضغوطة) من القائمة التي تظهر واضغط على <Enter>.

5 اكتب 1 لبدء قائمة القرص المضغوط واضغط على <Enter> للمتابعة.

6 حدد **Run the 32 Bit Dell Diagnostics** (تشغيل Dell Diagnostics 32 بت) من القائمة المرفقة. في حالة ظهور عدة إصدارات في القائمة، اختر الإصدار المناسب للكمبيوتر الخاص بك.

7 عندما تظهر القائمة الرئيسية لبرنامج Dell Diagnostics، اختر الاختبار الذي تريد تشغيله.

8 المتابعة باستخدام "استخدام القائمة الرئيسية لـ Dell Diagnostics" في صفحة 287.

استخدام القائمة الرئيسية لـ Dell Diagnostics

1 بعد تحميل Dell Diagnostics وظهور شاشة **Main Menu** (القائمة الرئيسية)، انقر فوق الزر الخاص بالخيار المطلوب.

ملاحظة:  قم بتحديد **Test System** (اختبار النظام) لإجراء اختبار كامل للكمبيوتر.

| الخيار | الوظيفة |
|---------------------------------|-------------------------------|
| Test Memory (اختبار الذاكرة) | تشغيل اختبار الذاكرة المستقل |
| Test System (اختبار النظام) | تشغيل خاصية تشخيص النظام |
| Exit (خروج) | الخروج من التشخيص Diagnostics |

- 4 اضغط أي مفتاح لبدء Dell Diagnostics من قسم أداة التشخيص المساعدة على القرص الصلب لديك.
- 5 عندما تظهر القائمة الرئيسية لبرنامج Dell Diagnostics، اختر الاختبار الذي تريد تشغيله.
- 6 المتابعة باستخدام "استخدام القائمة الرئيسية لـ Dell Diagnostics" في صفحة 287.

بدء تشغيل Dell Diagnostics على أجهزة الكمبيوتر المكتبية

ملاحظة: إذا لم يستطع الكمبيوتر الخاص بك عرض صورة الشاشة، انظر "الاتصال بشركة Dell" في صفحة 339.

- 1 تأكد من توصيل الكمبيوتر بأخذ تيار كهربائي يعمل بكفاءة.
 - 2 قم بتشغيل (أو إعادة تشغيل) الكمبيوتر.
 - 3 عند ظهور شعار DELL™، اضغط على <F12> على الفور. اختر **Diagnostics** (تشخيص) من قائمة بدء التشغيل ثم اضغط <Enter>.
- ملاحظة:** إذا انتظرت لفترة طويلة وظهر شعار نظام التشغيل، تابع الانتظار حتى تشاهد سطح مكتب Microsoft Windows، ثم أوقف تشغيل الكمبيوتر وحاول من جديد.
- ملاحظة:** إذا ظهرت رسالة تُعلمك بتعذر العثور على قسم أداة التشخيص، قم بتشغيل Drivers and Utilities (برامج التشغيل والأدوات المساعدة).

- 4 اضغط أي مفتاح لبدء Dell Diagnostics من قسم أداة التشخيص المساعدة على القرص الصلب لديك.
- 5 عندما تظهر القائمة الرئيسية لبرنامج Dell Diagnostics، اختر الاختبار الذي تريد تشغيله. راجع "استخدام القائمة الرئيسية لـ Dell Diagnostics" في صفحة 287.
- 6 المتابعة باستخدام "استخدام القائمة الرئيسية لـ Dell Diagnostics" في صفحة 287.

تشغيل Dell Diagnostics من وسائط Drivers and Utilities (برامج التشغيل والأدوات المساعدة)

- 1 أدخل وسائط Drivers and Utilities media (برامج التشغيل والأدوات المساعدة).
- 2 قم بإيقاف تشغيل الكمبيوتر ثم إعادة تشغيله.

بدء تشغيل Dell Diagnostics من القرص الصلب

يوجد برنامج Dell Diagnostics في قسم مخفي للأدوات المساعدة للتشخيص على القرص الصلب لديك.

بدء تشغيل Dell Diagnostics على أجهزة الكمبيوتر المحمولة

ملاحظة: إذا لم يعرض الكمبيوتر صورة على الشاشة، راجع الجزء "Contacting Dell" (الاتصال بشركة Dell) المتوفر في الوثائق الواردة مع الكمبيوتر.

ملاحظة: إذا كان الكمبيوتر متصلاً بجهاز توصيل (موصول) فقم بإلغاء توصيله. انظر الوثائق الواردة مع جهاز التوصيل لمعرفة الإرشادات.

1 تأكد من توصيل الكمبيوتر بأخذ تيار كهربائي يعمل بكفاءة.

2 قم بتشغيل (أو إعادة تشغيل) الكمبيوتر.

3 ابدأ تشغيل برنامج Dell Diagnostics بإحدى الطريقتين التاليتين:

• عند ظهور شعار DELL™، اضغط على <F12> على الفور. اختر **Diagnostics** (تشخيص) من قائمة بدء التشغيل ثم اضغط <Enter>.

ملاحظة: إذا انتظرت طويلاً وظهر شعار نظام التشغيل، فواصل الانتظار حتى ترى سطح مكتب Microsoft® Windows®، وقم بعد ذلك بإيقاف تشغيل الكمبيوتر وإعادة المحاولة.

أو

• بعد أن يتم إيقاف تشغيل طاقة الكمبيوتر تماماً، اضغط مع الاستمرار على مفتاح <Fn> أثناء تشغيل الكمبيوتر.

ملاحظة: إذا ظهرت رسالة تُعلمك بتعذر العثور على قسم أداة التشخيص، فقم بتشغيل Dell Diagnostics من وسائط *Drivers and Utilities* (برامج التشغيل والأدوات المساعدة).

يُجري الكمبيوتر Pre-boot System Assessment (تقييم النظام قبل بدء التشغيل)، والذي يشمل مجموعة من الاختبارات المبدئية للوحة النظام ولوحة المفاتيح والشاشة والذاكرة والقرص الصلب الخ.

• إجابة أي تساؤلات نظراً.

• إذا تم اكتشاف أعطال، قم بتدوين رمز الخطأ ثم انظر "الاتصال بشركة Dell" في صفحة 339.

في حالة اكتمال Pre-boot System Assessment (تقييم النظام قبل التمهيد) بنجاح، ستظهر الرسالة التالية: "Booting Dell Diagnostic Utility Partition. Press any key to continue" (تمهيد قسم أداة التشخيص المساعدة من Dell اضغط على أي زر للمتابعة).

Windows Hardware Troubleshooter (مستكشف أخطاء الأجهزة ومصلحها بنظام Windows)

إذا لم يتم اكتشاف أحد الأجهزة أثناء إعداد نظام التشغيل أو إذا تم اكتشافه لكن تمت تهيئته بشكل غير صحيح، فيمكنك استخدام Hardware Troubleshooter (أداة استكشاف أخطاء الأجهزة وإصلاحها) لحل عدم التوافق.

- 1 انقر فوق **Start** (ابدأ) ← **Help and Support** (التعليمات والدعم).
- 2 اكتب **hardware troubleshooter** (أداة استكشاف أخطاء الأجهزة وإصلاحها) في حقل البحث واضغط على **<Enter>** لبدء البحث.
- 3 إذا عرضت صفحة التعليمات والدعم قسم **Fix a Problem** (إصلاح مشكلة)، انقر **Hardware Troubleshooter** (مستكشف أعطال الأجهزة ومصلحها). ثم حدد الخيار الذي يلائم وصف المشكلة.

أو

- 4 في نتائج البحث، حدد الخيار الذي يقدم أفضل وصف للمشكلة واتبع باقي خطوات استكشاف الأخطاء وإصلاحها.

تشغيل Dell Diagnostics

 **تنبيه:** قبل الشروع في أي إجراء من الإجراءات الموضحة في هذا القسم، اتبع إرشادات الأمان الواردة مع الكمبيوتر. لمزيد من المعلومات حول أفضل ممارسات الأمان، انظر الصفحة الرئيسية لسياسة الالتزام بالقوانين على www.dell.com/regulatory_compliance.

 **إشعار:** يقتصر تشغيل Dell Diagnostics على أجهزة كمبيوتر Dell™.

متى يتم استخدام Dell Diagnostics

إذا واجهت مشكلة مع الكمبيوتر، انظر "استكشاف الأخطاء وإصلاحها" في صفحة 273 وقم بتشغيل Dell Diagnostics قبل الاتصال بـ Dell للمساعدة الفنية.

يوصى بطباعة هذه الإجراءات قبل الشروع في الفحص.

انظر "إعداد النظام" في صفحة 309 لمراجعة معلومات تهيئة الكمبيوتر الخاص بك، وتأكد أن الجهاز الذي تريد اختباره يُعرض في برنامج إعداد النظام وأنه نشط.

ابدأ برنامج تشخيص المشكلات Dell Diagnostics من القرص الصلب على **Drivers and Utilities media** (وسائط برامج التشغيل والأدوات المساعدة).

 **ملاحظة:** وسائط **Drivers and Utilities** (برامج التشغيل والأدوات المساعدة) اختيارية، وقد لا يتم شحنها مع الكمبيوتر.

Your power adapter does not supply enough power to run the attached docking station. either undock or insert an appropriate adapter. strike the F1 key to shutdown (لا يعمل محول الطاقة الخاص بك على إمداد طاقة كافية لتشغيل محطة التوصيل المتصلة. قم إما بإلغاء التوصيل أو توصيل المحول المناسب. اضغط على F1 لإيقاف التشغيل) - قم بتوصيل محول التيار المتردد المناسب.

Your system is docked, but the AC adapter type cannot be determined. either undock or insert an appropriate adapter. strike the F1 key to shutdown (لا يعمل محول الطاقة الخاص بك على إمداد طاقة كافية لتشغيل محطة التوصيل المتصلة. قم إما بإلغاء التوصيل أو توصيل المحول المناسب. اضغط على F1 لإيقاف التشغيل) - قد يكون تم تركيب محول التيار المتردد بشكل غير صحيح أو قد يكون هناك خلل في محول التيار المتردد أو محطة التوصيل.

Your system automatically powered off because it became warmer than expected. this may have been caused by: operating or storing the system in an environment where the ambient temperature is too high, or obstructing the air flow from the system fan vents.

if the problem recurs, please call dell support with error code #M1004 (إقام النظام بالتوقف ألياً لأنه أصبح أدياً من المتوقع. انقطع التيار عن النظام الخاص بك تلقائياً نظراً لأنه أصبح ساخناً أكثر من المتوقع. قد يكون هذا بسبب: تشغيل أو تخزين النظام في بيئة ذات درجة حرارة محيطية مرتفعة للغاية أو إعاقفة تدفق الهواء المنبعث من مروحة النظام. إذا تكررت حدوث المشكلة، الرجاء الاتصال بدعم dell واستخدام رمز الخطأ #M1004) - اتصل بشركة Dell للحصول على مساعدة (انظر "الاتصال بشركة Dell" في صفحة 339).

*****Processor SSDT data not found*** operating system power management for multi core processors will be disabled** (تعدر العثور على بيانات المعالج SSDT *** سوف يتم تعطيل إدارة طاقة نظام التشغيل للمعالجات متعددة الأساس)

*****UL circuit tripped*** the UL trip count is shown below the F3-key message. strike the F3 key to clear the UL counter, any other key to continue** (فصل دائرة UL *** يتم عرض عدد مرات فصل UL أسفل رسالة المفتاح F3. اضغط على مفتاح F3 لمسح عداد UL أو أي مفتاح آخر للمتابعة) - تشغيل Dell Diagnostics (انظر "تشغيل Dell Diagnostics" في صفحة 284).

*****Processor microcode update failure*** the revision of processor in the system is not supported** (المعالج الموجود في النظام غير مدعوم) - تأكد أن المعالج الذي تستخدمه يدعمه جهازك (راجع الوثائق الواردة مع الكمبيوتر).

WARNING: The primary battery cannot be identified. this system will be unable to charge batteries until this battery is removed
(تحذير: تعذر التعرف على البطاريات. لن يتمكن هذا النظام من شحن البطاريات حتى تتم إزالة هذه البطارية) - لأجهزة الكمبيوتر التي تشتمل على بطاريتين مثبتتين، فقد يكون تم تركيب البطارية الرئيسية بشكل غير صحيح أو قد يكون هناك خلل في البطارية أو لوحة النظام.

WARNING: The second battery cannot be identified. this system will be unable to charge batteries until this battery is removed
(تحذير: تعذر التعرف على البطاريات. لن يتمكن هذا النظام من شحن البطاريات حتى تتم إزالة هذه البطارية) - لأجهزة الكمبيوتر التي تشتمل على بطاريتين مثبتتين، فقد يكون تم تركيب البطارية الثانوية بشكل غير صحيح أو قد يكون هناك خلل في البطارية أو لوحة النظام.

WARNING: The batteries cannot be identified. this system will be unable to charge batteries until this battery is removed
(تحذير: تعذر التعرف على البطاريات. لن يتمكن هذا النظام من شحن البطاريات حتى تتم إزالة هذه البطارية) - لأجهزة الكمبيوتر التي تشتمل على بطاريتين مثبتتين، فقد يكون تم تركيب بطارية أو أكثر بشكل غير صحيح أو قد يكون هناك خلل في البطارية أو لوحة النظام.

WARNING: The battery cannot be identified. this system will be unable to charge this battery
(تحذير: تعذر التعرف على البطارية. لن يتمكن هذا النظام من شحن هذه البطارية) - قد يكون تم تركيب البطارية بشكل غير صحيح أو قد يكون هناك خلل في البطارية أو لوحة النظام.

WARNING: The battery attached cannot power the system. the system will not boot with this battery plugged in. press F1 to shutdown the system
(لن يقوم هذا النظام ببدء تشغيل هذه البطارية المتصلة. اضغط F1 لإيقاف تشغيل النظام)

WARNING! Battery is critically low. hit F1 to continue
(تحذير! طاقة البطارية منخفضة للغاية. اضغط على F1 للمتابعة)

WARNING: The TPM could not be initialized
(وحدة البرنامج الأساسي الموثوق به) - قد يكون حدث خلل في لوحة النظام. اتصل بشركة Dell للحصول على مساعدة (انظر "الاتصال بشركة Dell" في صفحة 339).

Warning messages have been disabled. run the setup utility to enable these messages
(تم تعطيل رسائل التحذير. قم بتشغيل الأداة المساعدة للإعداد لتمكين هذه الرسائل) - راجع "إعداد النظام" في صفحة 309.

WARNING: Dell's disk monitoring system has detected that drive [0/1] on the [primary/secondary] eide controller is operating outside of normal specifications. it is advisable to immediately back up your data and replace your hard drive by calling your support desk or dell
(تحذير: Dell قام نظام مراقبة القرص باكتشاف أن القرص [0/1] في وحدة التحكم للجانب [الرئيسي/الثانوي] يعمل بعيدا عن المواصفات العادية. تحذير: اكتشف نظام مراقبة مكتب DELL أن المحرك [0/1] على وحدة التحكم في EIDE [الرئيسية/الثانوية] يعمل خلاف المواصفات العادية. ينصح بالقيام بعمل نسخة احتياطية في الحال لبياناتك واستبدال محرك القرص الصلب من خلال الاتصال بمكتب الدعم الخاص بك أو شركة (DELL) - اتصل بشركة Dell للحصول على مساعدة (انظر "الاتصال بشركة Dell" في صفحة 339).

The computer is docked and only battery power is detected. this can happen if the power adapter is missing, the power cord is unplugged, or the computer is not properly connected to the docking station. you should undock, redock, attach the power adapter, or plug in the power cord. strike the F1 key to shutdown

(يمكن أن يحدث هذا إذا كان محول الطاقة مفقودا وكبل الطاقة غير موصلا أو أن الكمبيوتر غير متصلا بصورة صحيحة لمحطة الإرساء. يتعين عليك فك الإرساء وإعادة تركيب محول الطاقة أو توصيل كبل الطاقة. لا يعمل محول الطاقة الخاص بك على إمداد طاقة كافية لتشغيل محطة التوصيل المتصلة. قم إما بإلغاء التوصيل أو توصيل المحول المناسب. اضغط على F1 لإيقاف التشغيل).

The amount of system memory has changed. if you did not change your memory... to resolve this issue, try to reseat the memory. strike the F1 key to continue, F2 to run the setup utility. press F5 to run onboard diagnostics

(تعدّر تحديد معدل الوات ونوع محول طاقة التيار المتردد. قد لا تكون البطارية مشحونة. سيقوم النظام بضبط الأداء ليتوافق مع الطاقة المتاحة. الرجاء توصيل محول التيار المتردد XXX وات من DELL أو أعلى للحصول على أفضل أداء للنظام. اضغط على مفتاح F3 (قبل المفتاح F1 أو F2) إذا لم ترغب في عرض رسائل تحذير الطاقة مرة أخرى. اضغط على مفتاح F1 للمتابعة أو F2 لتشغيل الأداة المساعدة للإعداد. اضغط F5 لإجراء تشخيص متصل باللوحة) -

• إعادة تركيب الذاكرة (للتعليمات انظر Service Manual (دليل الخدمة)).

• إذا لم تتم إزالة الذاكرة أو تثبيتها، فقد يحدث خلل في وحدة الذاكرة أو لوحة النظام. اتصل بشركة Dell للحصول على مساعدة (انظر "الاتصال بشركة Dell" في صفحة 339).

Unsupported memory. strike the F1 key to shutdown (لا يعمل محول الطاقة الخاص بك على إمداد طاقة كافية لتشغيل محطة التوصيل المتصلة. قم إما بإلغاء التوصيل أو توصيل المحول المناسب. اضغط على F1 لإيقاف التشغيل) - تأكد أن الذاكرة التي تستخدمها يدعمها جهاز الكمبيوتر الخاص بك (انظر الوثائق الواردة مع الكمبيوتر).

WARNING: A xxx-W AC adapter has been detected, which is less than the recommended xxx-W AC adapter originally shipped. this will increase the time to charge the battery. they system will adjust the performance to match the power available. please connect a dell xxx-W AC adapter or greater for best performance. strike the F3 key (before the F1 or F2 key) if you do not want to see power warning messages again. strike the F1 key to continue, F2 to run the setup utility (تحذير: تم اكتشاف محول التيار المتردد xxx-W ، والذي يقل عن محول التيار المتردد xxx-W الموصى به والذي تم توريده في الأصل. تعدّر تحديد معدل الوات ونوع محول طاقة التيار المتردد. قد لا تكون البطارية مشحونة. سيقوم النظام بضبط الأداء ليتوافق مع الطاقة المتاحة. الرجاء توصيل محول التيار المتردد XXX وات من DELL أو أعلى للحصول على أفضل أداء للنظام. اضغط على مفتاح F3 (قبل المفتاح F1 أو F2) إذا لم ترغب في عرض رسائل تحذير الطاقة مرة أخرى. اضغط على مفتاح F1 للمتابعة أو F2 لتشغيل الأداة المساعدة للإعداد) - قم بتوصيل محول التيار المتردد الصحيح بالكمبيوتر أو محطة التوصيل.

Read failure on second internal hard drive (خلل في القراءة على محرك القرص الصلب الداخلي الثاني) - تنطبق هذه الرسائل على أجهزة الكمبيوتر المحمولة التي تدعم محركات أقراص صلبة متعددة. راجع "مشاكل محركات الأقراص" في صفحة 291.

RTC mode fixed – time and date may be wrong (وضع RTC ثابت - قد تكون قيم الوقت والتاريخ خطأ) - أدخل system setup program (برنامج إعداد النظام) وقم بتصحيح التاريخ أو الوقت (انظر "الدخول إلى برنامج إعداد النظام" في صفحة 309). إذا استمرت المشكلة في الظهور، فقم باستبدال بطارية CMOS.

Shutdown failure (فشل في إيقاف التشغيل) - تشغيل Dell Diagnostics (انظر "تشغيل Dell Diagnostics" في صفحة 284).

Time-of-day clock stopped – please run the system setup program (ساعة حساب التوقيت توقفت – يرجى إجراء إعداد النظام) - أدخل system setup program (برنامج إعداد النظام) وقم بتصحيح التاريخ أو الوقت (انظر "الدخول إلى برنامج إعداد النظام" في صفحة 309). إذا استمرت المشكلة في الظهور، فقم باستبدال بطارية CMOS.

Time-of-day not set – please run the system setup program (لم يتم ضبط الوقت، رجاء تشغيل برنامج إعداد النظام) - أدخل system setup program (برنامج إعداد النظام) وقم بتصحيح التاريخ أو الوقت (انظر "الدخول إلى برنامج إعداد النظام" في صفحة 309). إذا استمرت المشكلة في الظهور، فقم باستبدال بطارية CMOS.

Timer chip counter 2 failed (فشل عداد رقاقة الموقت 2) - تشغيل Dell Diagnostics (انظر "تشغيل Dell Diagnostics" في صفحة 284).

The AC power adapter type cannot be determined. the system can only boot with a 130-W power adapter or greater. strike the F1 key to shutdown (لا يمكن تحديد نوع محول طاقة التيار المتردد. يمكن بدء التشغيل فقط باستخدام محول طاقة 130 واط أو أكبر. لا يعمل محول الطاقة الخاص بك على إمداد طاقة كافية لتشغيل محطة التوصيل المتصلة. قم إما بإلغاء التوصيل أو توصيل المحول المناسب. اضغط على F1 لإيقاف التشغيل) - قم بتوصيل محول للتيار المتردد 130 واط أو أكبر للكمبيوتر أو محطة الإرساء.

ملاحظة: هذه الرسالة التي تتعلق بمتطلبات محول طاقة للتيار المتردد 130 واط أو أكثر تنطبق على أجهزة الكمبيوتر المحمولة التي تتطلب محولاً للتيار المتردد 130 واط أو أكثر.

The AC power adapter wattage and type cannot be determined. the battery may not charge. they system will adjust the performance to match the power available. please connect a dell xxx-W AC adapter or greater for best system performance. strike the F3 key (before the F1 or F2 key) if you do not want to see power warning messages again. strike the F1 key to continue, F2 to run the setup utility (تعذر تحديد معدل الوات ونوع محول طاقة التيار المتردد. قد لا تكون البطارية مشحونة. سيقيم النظام بضبط الأداء ليتوافق مع الطاقة المتاحة. الرجاء توصيل محول التيار المتردد XXX وات من DELL أو أعلى للحصول على أفضل أداء للنظام. اضغط على مفتاح F3 (قبل المفتاح F1 أو F2) إذا لم ترغب في عرض رسائل تحذير الطاقة مرة أخرى. اضغط على مفتاح F1 للمتابعة أو F2 لتشغيل الأداة المساعدة للإعداد) - قم بتوصيل محول التيار المتردد الصحيح بالكمبيوتر أو محطة التوصيل.

Keyboard failure (خلل في لوحة المفاتيح) - خلل في لوحة المفاتيح أو أن كابل لوحة المفاتيح غير مثبت (انظر "مشكلات لوحة المفاتيح للوحات المفاتيح الخارجية" في صفحة 296).

Memory address line failure at (address), read value expecting (value) (فشل خط بيانات الذاكرة عند (العنوان) وقيمة القراءة المتوقعة (قيمة)) - راجع "مشاكل البرامج وعدم الاستجابة للأوامر" في صفحة 296.

Memory double word logic failure at (address), read value expecting (value) (فشل منطق كلمات الذاكرة المزدوج عند (العنوان) وقيمة توقع (قيمة) القراءة) - راجع "مشاكل البرامج وعدم الاستجابة للأوامر" في صفحة 296.

Memory odd/even logic failure at (address) read value expecting (value) (فشل المنطق العابر/المنتظم للذاكرة عند (العنوان) وقيمة توقع (قيمة) القراءة) - راجع "مشاكل البرامج وعدم الاستجابة للأوامر" في صفحة 296.

Memory write/read failure at (address), read value expecting (value) (فشل قراءة/كتابة الذاكرة عند (العنوان) وقيمة توقع (قيمة) القراءة) - راجع "مشاكل البرامج وعدم الاستجابة للأوامر" في صفحة 296.

Memory size in cmos invalid (حجم ذاكرة غير صالح في cmos) - راجع "مشاكل البرامج وعدم الاستجابة للأوامر" في صفحة 296.

No boot device available – strike F1 to retry boot, F2 for setup utility. Press F5 to run onboard diagnostics (اضغط F5 لإجراء تشخيص متصل باللوحة) - تعذر على النظام اكتشاف جهاز أو قطاع قابل للتمهيد.

- إذا كان محرك الأقراص الضوئية هو الجهاز الذي يقوم بعملية التمهيد، تأكد أن الكبلات متصلة وأن القرص الضوئي القابل للتمهيد بداخل المحرك.
- إذا كان محرك القرص الصلب هو جهاز التمهيد الخاص بك، فتأكد من تركيب المحرك بشكل صحيح وتقسيمه كجهاز تمهيد.
- قم بالدخول إلى system setup program (برنامج إعداد النظام) وتأكد من أن معلومات تسلسل التمهيد صحيحة (انظر "الدخول إلى برنامج إعداد النظام" في صفحة 309).

No boot sector on hard-disk drive (لا يوجد قطاع تمهيد في القرص الصلب) - قم بالدخول إلى system setup program (برنامج إعداد النظام) وتأكد من أن معلومات التهيئة صحيحة (انظر "الدخول إلى برنامج إعداد النظام" في صفحة 309).

No timer tick interrupt (عدم وجود توقف لمؤشر الموقت) - تشغيل Dell Diagnostics (انظر "تشغيل Dell Diagnostics" في صفحة 284).

Power warning messages have been disabled. run the setup utility to enable these messages (تم تعطيل رسائل التحذير. قم بتشغيل الأداة المساعدة للإعداد لتمكين هذه الرسائل) - انظر "الدخول إلى برنامج إعداد النظام" في صفحة 309.

Read failure on internal hard drive (خلل في القراءة على محرك القرص الصلب الداخلي) - راجع "مشاكل محركات الأقراص" في صفحة 291.

No boot device available (لا يوجد جهاز تمهيد متاح) - تعذر على النظام اكتشاف جهاز أو قطاع قابل للتمهيد.

- إذا كان محرك الأقراص الضوئية هو الجهاز الذي يقوم بعملية التمهيد، تأكد أن الكبلات متصلة وأن القرص الضوئي القابل للتمهيد بداخل المحرك.
- إذا كان محرك القرص الصلب هو جهاز التمهيد الخاص بك، فتأكد من توصيل الكابلات ومن تركيب المحرك وتثبيته بشكل صحيح وتقسيمه كجهاز تمهيد.
- قم بالدخول إلى system setup program (برنامج إعداد النظام) وتأكد من أن معلومات تسلسل التمهيد صحيحة (انظر "إعداد النظام" في صفحة 309).

No timer tick interrupt (عدم وجود توقف لمؤشر الوقت) - قد تكون هناك رقاقة على لوحة النظام لا تعمل أو أن لوحة النظام نفسها بها عطل (انظر "الاتصال بشركة Dell" في صفحة 339 للمساعدة).

NOTICE – Hard Drive SELF MONITORING SYSTEM has reported that a parameter has exceeded its normal operating range. Dell recommends that you back up your data regularly. A parameter out of range may or may not indicate a potential hard drive problem (ملحوظة - قام SELF MONITORING SYSTEM (نظام المراقبة الذاتية) في القرص الصلب باكتشاف معامل قد تجاوز معدل التشغيل الطبيعي. أبلغ نظام المراقبة الذاتية لمحرك الأقراص الصلبة عن وجود معامل تجاوز نطاق تشغيله المعتاد، وقد يشير، أو لا يشير، إلى وجود مشكلة محتملة في محرك القرص الصلب) - S.M.A.R.T error, possible HDD failure (خطأ S.M.A.R.T، قد يكون هناك عطل محتمل في محرك الأقراص الصلبة) يمكن تمكين هذه الميزة أو تعطيلها في برنامج إعداد BIOS.

رسائل النظام لأجهزة الكمبيوتر المحمولة

ملاحظة: إذا لم تكن الرسالة التي تلقيتها مدرجة في الجدول، فانظر الوثائق الخاصة بنظام التشغيل أو البرنامج الذي كان قيد التشغيل عند ظهور الرسالة.

- Decreasing available memory (انخفاض حجم الذاكرة المتاحة) -** راجع "مشاكل البرامج وعدم الاستجابة للأوامر" في صفحة 296.
- Error 8602 (خطأ 8602) -** يوجد عيب في الجهاز الثانوي يؤكد أن الماوس ولوحة المفاتيح متصلين بأمان في فتحات التوصيل الصحيحة.
- Flash part write protected error (خطأ حماية أحد أجزاء ذاكرة الفلاش ضد الكتابة) -** اتصل بشركة Dell (انظر "الاتصال بشركة Dell" في صفحة 339).
- Gate A20 failure (خلل في Gate A20) -** راجع "مشاكل البرامج وعدم الاستجابة للأوامر" في صفحة 296.

Invalid configuration information - please run setup program

(معلومات تهيئة غير صالحة، برجاء تشغيل برنامج الإعداد) - أدخل برنامج إعداد النظام (انظر "الدخول إلى برنامج إعداد النظام" في صفحة 309) وقم بتغيير خيارات برنامج إعداد النظام (انظر "العمل مع Options (الخيارات) على شاشة برنامج إعداد النظام" في صفحة 310) لتصحيح خطأ التهيئة.

مصابيح تشخيصية لأجهزة الكمبيوتر المحمولة

عادة يكون لأجهزة الكمبيوتر المحمولة مصابيح توضح حالة لوحة المفاتيح وتوجد أعلى لوحة المفاتيح. راجع الوثائق الواردة مع الكمبيوتر للحصول على مزيد من التفاصيل.

أثناء التشغيل العادي تعرض مصابيح حالة لوحة المفاتيح الحالة الحالية لخصائص محددة. إذا كان الكمبيوتر به خلل في الوظائف، يمكنك الاستعانة بمصابيح الحالة للمساعدة في التعرف على المشكلة.

 **لمزيد من المعلومات:** لمعرفة المزيد حول معنى مصابيح حالة لوحة المفاتيح المختلفة، راجع *Service Manual* (دليل الخدمة) للكمبيوتر أو ابحث عن الموضوع على موقع الدعم الخاص بشركة **Dell support.dell.com**.

رسائل النظام لأجهزة الكمبيوتر المكتبية

 **ملاحظة:** إذا لم تكن الرسالة التي تلقيتها مدرجة في الجدول، فانظر الوثائق الخاصة بنظام التشغيل أو البرنامج الذي كان قيد التشغيل عند ظهور الرسالة.

Alert! Previous attempts at booting this system have failed at checkpoint [nnnn]. For help in resolving this problem, please note this checkpoint and contact Dell Technical Support (فشلت محاولات سابقة عند تمهيد هذا النظام عند نقطة المراجعة [nnnn]. تنبيه! فشل المحاولات السابقة لتمهيد هذا النظام عند نقطة المراجعة [nnnn]، للمساعدة على حل هذه المشكلة، الرجاء ملاحظة نقطة المراجعة هذه والاتصال بالدعم الفني لشركة Dell) - فشل الكمبيوتر في إتمام روتين التمهيد ثلاث مرات متلاحقة بسبب نفس الخطأ (انظر "الاتصال بشركة Dell" في صفحة 339 للمساعدة).

CMOS checksum error (خطأ في المجموع الاختباري لـ CMOS) - فشل محتمل في اللوحة الأم أو انخفاض مستوى شحن بطارية RTC. قم باستبدال البطارية (راجع الوثائق الواردة مع الكمبيوتر أو راجع "الاتصال بشركة Dell" في صفحة 339 للحصول على المساعدة).

CPU fan failure (خلل في مروحة وحدة المعالجة المركزية) - حدث عطل في مروحة وحدة المعالجة المركزية. استبدال مروحة وحدة المعالجة المركزية (انظر *Service Manual* (دليل الخدمة) للكمبيوتر).

Hard-disk read failure (فشل في قراءة القرص الصلب) - عطل محتمل في محرك القرص الصلب أثناء اختبار تمهيد محرك القرص الصلب (انظر "الاتصال بشركة Dell" في صفحة 339 للمساعدة).

Keyboard failure (خلل في لوحة المفاتيح) - خلل في لوحة المفاتيح أو أن كابل لوحة المفاتيح غير مثبت (انظر "مشكلات لوحة المفاتيح للوحات المفاتيح الخارجية" في صفحة 296).

- تأكد من عمل مأخذ التيار الكهربائي وذلك باختباره بجهاز آخر، على سبيل المثال أحد المصابيح.
- تأكد من أن كبل الطاقة الرئيسي وكبل اللوحة الأمامية موصلان بإحكام بلوحة النظام (انظر *Service Manual* (دليل الخدمة) للكمبيوتر).
- إذا كان مصباح الطاقة يومض باللون الكهرماني، فإن الكمبيوتر يتلقى تيار كهربائي لكن قد يكون هناك مشكلة في الطاقة الداخلية.
- تأكد من ضبط مفتاح تحديد الجهد الكهربائي ليتطابق مع طاقة التيار المتردد في موقعك، إذا أمكن.
- تأكد من أن كبل الطاقة للمعالج موصل بإحكام بلوحة النظام (انظر *Service Manual* (دليل الخدمة) للكمبيوتر).
- إذا كان مصباح الطاقة يضيء بلون كهرماني ثابت، فقد يكون هناك خلل في أحد الأجهزة أو قد لا يكون مثبتًا بشكل صحيح.
- قم بفك وحدات الذاكرة ثم أعد تركيبها (راجع الوثائق الواردة مع الكمبيوتر).
- قم بإزالة كافة البطاقات ثم أعد تركيبها (راجع الوثائق الواردة مع الكمبيوتر).
- التخلص من التداخل. تتمثل بعض الأسباب المحتملة للتداخل في:
 - كابلات تمديد الطاقة ولوحة المفاتيح والماوس
 - اتصال العديد من الأجهزة بنفس شريحة الطاقة
 - اتصال العديد من شرائح الطاقة بنفس المأخذ الكهربائي

مصباح تشخيصية لأجهزة الكمبيوتر المكتبية

بعض أجهزة الكمبيوتر المكتبية بها مصابيح ذات علامة بأرقام على اللوحة الأمامية. حينما يبدأ الكمبيوتر بالعمل بصورة طبيعية تبدأ المصابيح بالوميض ثم تطفئ. إذا كان الكمبيوتر به خلل، يمكن استخدام سلسلة المصابيح للمساعدة في التعرف على المشكلة.

 **لمزيد من المعلومات:** لمعرفة المزيد حول معنى مصابيح التشخيص المختلفة المعروضة، راجع *Service Manual* (دليل الخدمة) للكمبيوتر أو ابحث عن الموضوع على موقع الدعم الخاص بشركة [Dell support.dell.com](http://Dell.support.dell.com).

مصباح تشخيصية لأجهزة الكمبيوتر المكتبية

تنبيه: قبل الشروع في أي إجراء من الإجراءات الموضحة في هذا القسم، اتبع إرشادات الأمان الواردة مع الكمبيوتر. لمزيد من المعلومات حول أفضل ممارسات الأمان، انظر الصفحة الرئيسية لسياسة الالتزام بالقوانين على www.dell.com/regulatory_compliance.



يضيء مصباح زر الطاقة الموجود في مقدمة الكمبيوتر ويومض أو يظل ثابتاً للإشارة إلى حالات مختلفة:

- إذا كان مصباح الطاقة لونه أزرق والكمبيوتر لا يستجيب، انظر *Service Manual* (دليل الخدمة) للكمبيوتر.

ملاحظة: يضيء مصباح الطاقة في بعض الأنظمة باللون الأخضر.

- إذا كان مصباح الطاقة يومض باللون الأزرق، فذلك يعني أن الكمبيوتر في وضع الانتظار. اضغط على أي مفتاح على لوحة المفاتيح أو قم بتحريك الماوس أو اضغط على زر الطاقة لاستئناف التشغيل العادي.

ملاحظة: يضيء مصباح الطاقة في بعض الأنظمة باللون الأخضر.

- إذا كان مصباح الطاقة مطفأ، فهذا يعني أن الكمبيوتر في وضع إيقاف التشغيل أو لا يتلقى طاقة.

— أعد توصيل كابل الطاقة بكل من موصل الطاقة الموجود على الكمبيوتر والمأخذ الكهربائي.

— إذا كان الكمبيوتر متصل بشريحة طاقة، فتأكد من توصيل شريحة الطاقة بمأخذ كهربائي ومن أنها قيد التشغيل.

— قم باستبدال أجهزة حماية الطاقة وشرائح الطاقة وكبلات تمديد الطاقة بمنتجات مشابهة في ظروف العمل المعروفة للتأكد من تشغيل الكمبيوتر بشكل صحيح.

أدوات استكشاف الأخطاء وإصلاحها

قد تحتاج إلى بعض أدوات اكتشاف الأعطال وإصلاحها لتشخيص وحل المشكلات على الكمبيوتر وتشمل:

| أداة | الوظيفة |
|---|---|
| مصباح الطاقة | يضيء مصباح زر الطاقة ويومض أو يظل مصمماً ليشير إلى حالات مختلفة للطاقة مثل وجود طاقة أو عدم وجود طاقة أو انتظار. يمكن أن يشير هذا الضوء أيضاً إلى مشكلات طاقة داخلية. انظر <i>Service Manual</i> (دليل الخدمة) للمعلومات حول مصباح الطاقة. |
| مصباح تشخيصية لأجهزة الكمبيوتر المكتبية | بعض أجهزة الكمبيوتر المكتبية بها مصباح تشخيصية. تعمل هذه المصابيح بالارتباط مع مصباح الطاقة. تضيء هذه المصابيح وتطفئ في تسلسل محدد لتشير إلى الحالة والمشكلات. انظر <i>Service Manual</i> (دليل الخدمة) للمعلومات حول مصباح الطاقة. |
| مصباح تشخيصية لأجهزة الكمبيوتر المحمولة | تشير مصباح حالة لوحة المفاتيح إلى الحالة والمشكلات. انظر <i>Service Manual</i> (دليل الخدمة) للمعلومات حول مصباح الطاقة. |
| رسائل النظام | يمكن أن يعرض جهاز الكمبيوتر المكتبي أو المحمول لديك رسائل تشير إلى الأخطاء أو المشكلات التي تحتاج إلى حلها. قم بتدوين المعلومات المعروضة على الشاشة وبحث عن الرسالة في قائمة System Messages (رسائل النظام) أو في <i>Service Manual</i> (دليل الخدمة) للمعلومات حول كيفية حل المشكلة. |
| Windows Hardware Troubleshooter (مستكشف أخطاء الأجهزة ومصلحها) (بنظام Windows) | استخدم Windows Hardware Troubleshooter (مستكشف أخطاء الأجهزة ومصلحها) لحل تهيئة الجهاز أو مشكلات التوافق أو حالة التشغيل. |
| Dell Diagnostics | يقوم الكمبيوتر باستخدام Dell Diagnostics، بإجراء (PSA) (تقييم النظام قبل بدء التشغيل)، وهي سلسلة من الاختبارات الأولية للوحة النظام ولوحة المفاتيح والشاشة والذاكرة والقرص الصلب الخ، يمكن أن يُستخدم Dell Diagnostics لإجراء اختبار كامل للنظام لتقييم الكمبيوتر. |
| الأداة المساعدة لدعم Dell | استخدم هذه الأداة المساعدة للدعم للحصول على المعلومات الخاصة بالدعم الذاتي وتحديثات البرامج وفحوص السلامة لنظام الكمبيوتر. |



تلميح: قم بتوفير الوقت باتباع الخطوات الأساسية الواردة أدناه عند استكشاف أعطال الكمبيوتر وإصلاحها.

- 1 إذا قمت بإضافة جزء أو إزالته قبل مواجهة المشكلة، فقم بمراجعة إجراءات التثبيت وتأكد من تركيب هذا الجزء بشكل صحيح.
- 2 إذا توقف جهاز طرفي عن العمل، فتأكد من توصيله بشكل صحيح.
- 3 في حالة ظهور رسالة خطأ على الشاشة، قم بتدوين الرسالة على نحو دقيق. فقد تساعد هذه الرسالة مسؤولي الدعم على تشخيص المشكلة (المشاكل) وإصلاحها.
- 4 في حالة ظهور رسالة خطأ في أحد البرامج، انظر وثائق ذلك البرنامج.

ملاحظة: تمت كتابة الإجراءات المذكورة في هذا المستند للعرض الافتراضي في Windows، لذلك قد لا تنطبق إذا قمت بضبط كمبيوتر Dell على عرض Windows Classic (Windows الكلاسيكي).

إعادة تثبيت Windows Vista أو Windows XP

قد تستغرق عملية إعادة التثبيت من ساعة إلى ساعتين حتى تكتمل. بعد إعادة تثبيت نظام التشغيل، يجب عليك أيضاً إعادة تثبيت برامج تشغيل الأجهزة وبرنامج الحماية من الفيروسات والبرامج الأخرى.

إشعار: تقدم وسائط *Operating System* (نظام التشغيل) خيارات لإعادة تثبيت Windows XP. ويمكن للخيارات أن تستبدل الملفات، وقد تؤثر على البرامج المثبتة على القرص الصلب. ولذلك لا تقم بإعادة تثبيت Windows XP ما لم ينصحك بذلك أحد ممثلي الدعم الفني من Dell.

- 1 قم بحفظ وإغلاق أية ملفات مفتوحة، وإنهاء أية برامج مفتوحة.
- 2 إدخال القرص المضغوط *Operating System* (نظام التشغيل).
- 3 انقر **Exit** (خروج) إذا ظهرت رسالة *Install Windows* (تثبيت Windows).
- 4 قم بإعادة تشغيل الكمبيوتر.
عند ظهور شعار DELL اضغط على <F12> على الفور.

ملاحظة: إذا انتظرت طويلاً وظهر شعار نظام التشغيل، فواصل الانتظار حتى ترى سطح مكتب *Microsoft® Windows*، وقم بعد ذلك بإيقاف تشغيل الكمبيوتر وإعادة المحاولة.

ملاحظة: تغيير الخطوات التالية تتابع التمهيد لمرة واحدة فقط. في المرة التالية التي تقوم فيها بتشغيل الكمبيوتر، يتم تمهيده وفقاً للأجهزة المحددة في برنامج إعداد النظام.

- 5 عند ظهور قائمة جهاز التمهيد، قم بتمييز **CD/DVD/CD-RW Drive** (محرك أقراص CD/DVD/CD-RW) ثم اضغط على <Enter>.
- 6 اضغط على أي مفتاح للتمهيد من القرص المضغوط.
- 7 اتبع التعليمات على الشاشة لإكمال التثبيت.

تظهر شاشة **Confirm Data Deletion** (تأكيد حذف البيانات).

7 **إشعار:** إذا لم ترد متابعة Factory Image Restore، انقر فوق **Cancel** (الغاء).

7 انقر فوق خانة الاختيار لتأكيد رغبتك في إعادة تهيئة القرص الصلب واستعادة برامج النظام إلى إعدادات المصنع، ثم انقر فوق **Next** (التالي).
تبدأ عملية الاستعادة وقد يستغرق استكمالها خمس دقائق أو أكثر. تظهر رسالة عند استعادة نظام التشغيل والتطبيقات المثبتة في المصنع إلى إعدادات المصنع.

8 انقر فوق **Finish** (إنهاء) لإعادة بدء تشغيل النظام.

استخدام وسائط نظام التشغيل

قبل أن تبدأ

إذا كنت تفكر في إعادة تثبيت نظام التشغيل Windows لتصحيح مشكلة ببرنامج تشغيل تم تثبيته حديثاً، فحاول أولاً استخدام أداة Windows Device Driver Rollback (استعادة برنامج تشغيل الجهاز من Windows). راجع "تحديد ما إذا كان أحد برامج تشغيل الأجهزة هو مصدر مشكلة الجهاز." في صفحة 81. ثم حاول استخدام Device Driver Rollback (إعادة برنامج تشغيل الجهاز) (راجع "استبدال برنامج تشغيل بإصدار سابق من برنامج التشغيل" في صفحة 81).

إذا لم يحل Device Driver Rollback (إعادة برنامج تشغيل الجهاز) المشكلة، استخدم System Restore (استعادة النظام) لإعادة نظام التشغيل إلى حالة التشغيل التي كان عليها قبل أن يتم تثبيت برنامج التشغيل الجديد (راجع "استخدام استعادة النظام من Microsoft® Windows®" في صفحة 267).

8 **إشعار:** قبل القيام بالتثبيت، قم بعمل نسخ احتياطية لجميع ملفات البيانات الموجودة على محرك القرص الصلب الأساسي. وبالنسبة للتهيئة التقليدية للقرص الصلب، يكون محرك الأقراص الأساسي هو المحرك الأول الذي يكتشفه الكمبيوتر.

لإعادة تثبيت Windows، فإنك تحتاج إلى العناصر التالية:

- وسائط Dell™ لنظام التشغيل
- القرص المضغوط *Drivers and Utilities* (برامج التشغيل والأدوات المساعدة)
- **ملاحظة:** تحتوي الوسائط *Drivers and Utilities* (برامج التشغيل والأدوات المساعدة) على برامج التشغيل التي تم تثبيتها أثناء تجميع الكمبيوتر. استخدم وسائط *Drivers and Utilities* (برامج التشغيل والأدوات المساعدة) من Dell لتحميل أي برامج تشغيل مطلوبة. ووفقاً للمنطقة التي قمت بطلب الكمبيوتر منها أو ما إذا قمت بطلب الوسائط، قد لا يتم إرسال وسائط *Drivers and Utilities* (برامج التشغيل والأدوات المساعدة) من Dell ووسائط *Operating System* (نظام التشغيل) مع الكمبيوتر.

استخدام Dell™ PC Restore و Dell Factory Image Restore

إشعار: يقوم برنامج Dell PC Restore بحذف كافة البيانات الموجودة على القرص الصلب بشكل دائم وإزالة أية برامج تطبيقات أو برامج تشغيل مثبتة بعد استلام الكمبيوتر. قم بإجراء نسخ احتياطي للبيانات قبل استخدام هذه الخيارات، إن أمكن. لا تستخدم Dell Factory Image Restore إلا إذا لم يؤد System Restore إلى حل مشكلة نظام التشغيل.

ملاحظة: قد لا يكون Dell PC Restore من Symantec و Dell Factory Image Restore متاحين في بعض البلدان أو أجهزة كمبيوتر معينة.

استخدم Dell Factory Image Restore (في النظام Windows Vista) أو Dell PC Restore (في النظام Windows XP) كطريقة أخيرة فقط لاستعادة نظام التشغيل.

تؤدي هذه الخيارات إلى استعادة القرص الصلب إلى حالة التشغيل التي كان عليها عند شراء الكمبيوتر. أية برامج أو ملفات تمت إضافتها منذ استلام الكمبيوتر - بما في ذلك ملفات البيانات - يتم حذفها بشكل دائم من على القرص الصلب. تتضمن ملفات البيانات المستندات وجدول البيانات ورسائل البريد الإلكتروني والصور الرقمية وملفات الموسيقى وغير ذلك. قم بإجراء نسخ احتياطي لكافة البيانات قبل استخدام PC Restore أو Factory Image Restore، إن أمكن.

برنامج Dell Factory Image Restore في Windows Vista

- 1 قم بتشغيل الكمبيوتر. عند ظهور شعار Dell، اضغط على <F8> عدة مرات للوصول إلى إطار **Vista Advanced Boot Options** (خيارات التمهيد المتقدمة في Vista).
- 2 حدد **Repair Your Computer** (إصلاح الكمبيوتر).
- 3 يظهر الإطار **System Recovery Options** (خيارات استعادة النظام).
- 3 حدد شكل لوحة المفاتيح وانقر فوق **Next** (التالي).
- 4 للوصول إلى خيارات الاستعادة، قم بتسجيل الدخول كمستخدم محلي. للوصول إلى مطالبة الأوامر، اكتب administrator (مسئول) في حقل User Name (اسم المستخدم) ثم انقر فوق **OK** (موافق).
- 5 انقر فوق **Dell Factory Image Restore** (استعادة النسخ الأصلية للبيانات من Dell)

ملاحظة: تبعاً للتهيئة التي قمت بها، فقد تحتاج إلى تحديد Dell Factory Tools (الأدوات الأصلية من Dell)، ثم Dell Factory Image Restore (استعادة النسخ الأصلية للبيانات).

تظهر شاشة الترحيب الخاصة بـ **Dell Factory Image Restore**.

6 انقر فوق **Next** (التالي).

Windows XP

- 1 انقر فوق **Start** (ابدأ)  ← **All Programs** (كل البرامج) ← **System Accessories** (البرامج الملحقة) ← **System Tools** (أدوات النظام) ← **System Restore** (استعادة النظام).
- 2 انقر فوق **Undo my last restoration** (التراجع عن آخر استعادة) ثم انقر فوق **Next** (التالي).

تمكين استعادة النظام

 **ملاحظة:** لا يعمل نظام Windows Vista بتعطيل System Restore (استعادة النظام)؛ انخفاض المساحة المتاحة على القرص. ولذا، تنطبق الخطوات أدناه على نظام Windows XP فقط.

إذا قمت بإعادة تثبيت Windows XP مع توافر مساحة خالية نقل عن 200 ميغا بايت على القرص الصلب، فسيتم تعطيل System Restore (استعادة النظام) تلقائياً. لمعرفة ما إذا تم تمكين System Restore (استعادة النظام):

Windows Vista

- 1 انقر فوق **Start** (ابدأ)  ← **Control Panel** (لوحة التحكم) ← **System and Maintenance** (نظام لوحة التحكم) ← **System** (النظام والصيانة).
- 2 في الإطار الأيسر، انقر فوق **System Protection** (حماية النظام)
- 3 انقر علامة التبويب **System Protection** (حماية النظام). تأكد من إلغاء تحديد **System Protection** (حماية نظام) للمحرك الصلب من **Automatic restore points** (نقاط الإستعادة تلقائياً).

Windows XP

- 1 انقر فوق **Start** (ابدأ)  ← **Control Panel** (لوحة التحكم) ← **Performance and Maintenance** (الأداء والصيانة) ← **System** (النظام).
- 2 انقر فوق علامة التبويب **System Restore** (استعادة النظام) وتأكد من إلغاء تحديد **Turn off System Restore** (إيقاف تشغيل استعادة النظام).

بدء استعادة النظام

إشعار: قبل استعادة الكمبيوتر إلى حالة تشغيل سابقة، قم بحفظ وإغلاق أية ملفات مفتوحة وإنهاء أية برامج مفتوحة. لا تقم بتبديل أو فتح أو حذف أية ملفات أو برامج حتى يتم الانتهاء من استعادة النظام.

نظام التشغيل Windows Vista®

- 1 انقر فوق **Start** (ابدأ) .
- 2 في مربع **Start Search** (بدء البحث)، اكتب **System Restore** واضغط على **<Enter>**.
ملاحظة: قد يظهر إطار **User Account Control** (التحكم بحساب المستخدم). إذا كنت مسئول على الكمبيوتر، انقر **Continue** (متابعة) أو اتصل بالمسئول للمتابعة إلى الإجراء المطلوب.
- 3 انقر فوق **Next** (التالي) واتبع باقي المطالبات التي تظهر على الشاشة. إذا لم تحل استعادة النظام المشكلة، فيمكنك التراجع عن آخر عملية استعادة للنظام.

Windows® XP

- 1 انقر فوق **Start** (ابدأ)  **All Programs** (كل البرامج) ← **Accessories** (البرامج الملحقة) ← **System Tools** (أدوات النظام) ← **System Restore** (استعادة النظام).
- 2 انقر فوق **Restore my computer to an earlier time** (استعادة الكمبيوتر إلى وقت سابق) أو **Create a restore point** (إنشاء نقطة استعادة).
- 3 انقر فوق **Next** (التالي) واتبع باقي المطالبات التي تظهر على الشاشة.

التراجع عن آخر استعادة للنظام

إشعار: قبل التراجع عن آخر استعادة للنظام، قم بحفظ وإغلاق جميع الملفات المفتوحة وإنهاء أية برامج مفتوحة. لا تقم بتبديل أو فتح أو حذف أية ملفات أو برامج حتى يتم الانتهاء من استعادة النظام.

Windows Vista

- 1 انقر فوق **Start** (ابدأ) .
- 2 في مربع **Start Search** (بدء البحث)، اكتب **System Restore** واضغط على **<Enter>**.
- 3 انقر فوق **Undo my last restoration** (التراجع عن آخر استعادة) ثم انقر فوق **Next** (التالي).

استعادة نظام التشغيل

يمكنك استعادة نظام التشغيل الخاص بك بالوسائل التالية:

- يقوم System Restore بإعادة الكمبيوتر لحالة التشغيل السابقة دون التأثير على ملفات البيانات. استخدم System Restore (استعادة النظام) كأول حل لاستعادة نظام التشغيل الخاص بك والاحتفاظ بملفات البيانات.
- Dell PC Restore من Symantec (المتاح لنظام تشغيل Windows XP) و Dell Factory Image Restore (المتاح بنظام تشغيل Windows Vista) يقوم بإعادة القرص الصلب إلى وضع التشغيل الذي كان عليه عند شراء الكمبيوتر. كلاهما يقوم بحذف كافة البيانات الموجودة على القرص الصلب بشكل دائم وإزالة أية برامج تم تثبيتها بعد استلامك للكمبيوتر. لا تستخدم Dell Factory Image Restore إلا إذا لم يؤدي System Restore إلى حل مشكلة نظام التشغيل.
- إذا تلقيت قرص نظام التشغيل مع الكمبيوتر الخاص بك، يمكنك استخدامه لاستعادة نظام التشغيل. ولكن استخدام القرص المضغوط لنظام التشغيل يقوم أيضاً بحذف جميع البيانات على القرص الصلب. لا تستخدم القرص إلا إذا تعذر على System Restore (استعادة النظام) حل مشكلة نظام التشغيل.

استخدام استعادة النظام من Microsoft® Windows®

توفر نظم تشغيل Windows خيار System Restore (استعادة النظام) ليتيح لك إرجاع الكمبيوتر لحالة التشغيل الأولى (دون التأثير على ملفات البيانات) وذلك إذا كانت التغييرات في الأجهزة أو البرامج أو غيرها من إعدادات النظام قد تركت الكمبيوتر في حالة غير مرغوبة للتشغيل. علماً بأنه يمكن الرجوع في أية تغييرات يتم إجؤها على الكمبيوتر بواسطة هذه الخاصية.

إشعار: قم بعمل نسخ احتياطية من ملفات البيانات الخاصة بك بشكل منتظم. لا يراقب خيار System Restore (استعادة النظام) ملفات البيانات الخاصة بك ولا يستردها.

ملاحظة: تمت كتابة الإجراءات المذكورة في هذا المستند للعرض الافتراضي في Windows، لذلك قد لا تنطبق إذا قمت بضبط كمبيوتر Dell™ على عرض Windows Classic (Windows الكلاسيكي).

 مثال: يستفيد بعض المستخدمين البعيدين من الخدمة المجانية من الموقع
.No-IP.com

يتم تشغيل برنامج No-IP.com على الكمبيوتر العميل، ويقوم بالاتصال
بملقمات No-IP.com على أساس جدول زمني. عندئذ تعرف ملقمات
No-IP.com ما هو عنوان بروتوكول الإنترنت وتقوم بتحديد اسم نطاق مؤهل
بالكامل.

ثم يتم نشر المعلومات على شبكة الإنترنت العامة. ثم يقوم المستخدم البعيد
باستدعاء الكمبيوتر المضيف Remote Desktop باستخدام اسم النطاق
المؤهل بالكامل.

 لمزيد من المعلومات: لمعرفة المزيد حول خاصية Remote Desktop،
انظر " Windows XP Pro Remote Desktop configuration, "use, and troubleshooting tips
(نصائح سريعة حول تهيئة برنامج
Windows XP Pro Remote Desktop واستخدامه واكتشاف أعطاله
وإصلاحها) في الأداة Windows XP Professional Resource Kit.

- يجب استخدام إصدار متوافق مع نظام التشغيل Microsoft Windows على الكمبيوتر المضيف وأن يكون متصلاً بالإنترنت أو في شبكة منطقة محلية.
 - يجب أن توجد نسخة مثبتة من عميل برنامج Desktop Connection على الكمبيوتر البعيد. يسمى الكمبيوتر البعيد بالعميل.
 - يجب أن يكون كلا الجهازين متصلين بالإنترنت من خلال الشبكة الخاصة الافتراضية (VPN).
 - تتم تهيئة حسابات المستخدمين والأذونات على مضيف نظام التشغيل Windows XP Professional البعيد للسماح للوصول عن بعد.
- إذا كان الكمبيوتر العميل ليس متصلاً بالكمبيوتر المضيف من خلال VPN (الشبكة الخاصة الافتراضية)، فستحتاج إلى عنوان IP للكمبيوتر المضيف بدلاً من اسم الكمبيوتر.

تثبيت برنامج عميل Remote Desktop

يتم تثبيت برنامج عميل Remote Desktop افتراضياً على أجهزة الكمبيوتر التي تستخدم نظام التشغيل Windows XP.

الاستدعاء من مكان بعيد

- 1 استخدم عنوان IP، كما قام بتعيينه ISP (مقدم خدمة الإنترنت) أو اسم نطاق مؤهلاً بالكامل للكمبيوتر أو جهاز التوجيه أو NAT (ترجمة عنوان شبكة الاتصال) أو جدار الحماية.
- إذا تمت تهيئة جهاز التوجيه أو NAT (ترجمة عنوان شبكة الاتصال) أو جدار الحماية بصورة صحيحة، فإنه يتم تمرير الاستدعاء بنجاح إلى الكمبيوتر الصحيح.
- 2 إذا قام ISP (مقدم خدمة الإنترنت) بتعيين عنوان IP متغير، هناك حل آخر وهو إعداد حساب لأحد خدمات التسمية المتغيرة التي تقوم بتحديد اسم نطاق مؤهل بالكامل لبروتوكول الإنترنت.

18

Microsoft® Windows® XP Pro Remote Desktop

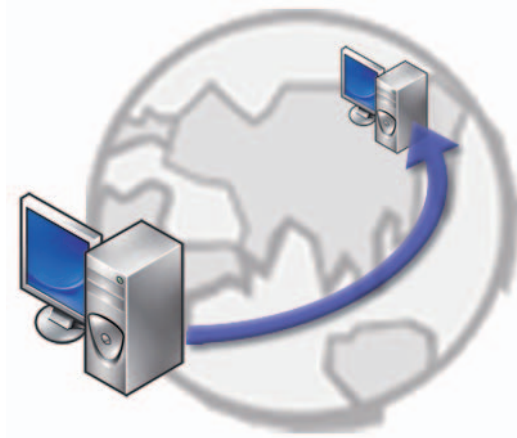

يتيح Remote Desktop الوصول من مكان بعيد إلى كمبيوتر يستخدم نظام التشغيل Microsoft Windows XP Professional ليتمكنك من العمل على جهازك من أي مكان في أي وقت.

تمكين Remote Desktop على الكمبيوتر المضيف

قبل استخدام برنامج Remote Desktop، عليك بتمكين خاصية Remote Desktop على الكمبيوتر المضيف حتى يمكنك التحكم فيه عن بعد من كمبيوتر آخر.

يجب عليك تسجيل الدخول كمسئول للنظام لتمكين برنامج Remote Desktop.

لإعداد الكمبيوتر المضيف، فإنك تحتاج إلى:



- يجب أن يكون نظام التشغيل Microsoft Windows XP Professional مثبتاً على الجهاز الذي يحتوي على الملفات والبرامج التي تريد الوصول إليها من الكمبيوتر البعيد.
- يجب أن يكون الكمبيوتر المضيف جزءاً من الشبكة المسموح فيها بإجراء اتصالات عبر برنامج Remote Desktop.

تجنب برامج التجسس والبرامج الضارة

تمثل برامج التجسس والبرامج الضارة أنواعاً من برامج الكمبيوتر التي يمكن أن تُضر بالكمبيوتر وتعرض المعلومات التي يحتويها إلى مخاطر أمنية. هناك الكثير من الطرق لمنع برامج التجسس والبرامج الضارة من إصابة الكمبيوتر. يمكن مثلاً استخدام برنامج مضاد للفيروسات لتأمين الكمبيوتر و/أو فحصه و/أو تنظيفه من هذه الأشكال للبرامج الضارة.

للحصول على لائحة ببرامج مكافحة برامج التجسس وبرامج مكافحة البرامج الضارة المتوافقة، عليك زيارة Microsoft Catalog في موقع Microsoft على ويب (microsoft.com).

لمزيد من المعلومات: لمعرفة المزيد حول برامج التجسس والبرامج الضارة،

راجع "برامج التجسس والبرامج الضارة" في صفحة 185. وراجع أيضاً الموضوعات التالية في Windows Help and Support (تعليمات ودعم (Windows): انقر Start (ابدأ)  أو  Help and Support (التعليمات والدعم).

- إزالة برامج التجسس من الكمبيوتر
- استخدام البرامج المضادة للبرامج الضارة للمساعدة على حماية الكمبيوتر
- متى نتق في موقع ويب

 **لمزيد من المعلومات:** لمعرفة المزيد من المعلومات حول الفيروسات وكيفية

الحماية منها، راجع الموضوعات التالية في Windows Help and

Support (تعليمات ودعم Windows): انقر **Start** (أبدأ)  أو

 **Help and Support** (التعليمات والدعم).

• كيف أزيل فيروس كمبيوتر؟

• كيف أعرف ما إذا كان الكمبيوتر مصابًا بفيروس؟

التعامل مع ملفات تعريف الارتباط

يتم استخدام ملف تعريف الارتباط بواسطة مواقع الإنترنت لإضفاء طابع شخصي على تجربة العرض. على سبيل المثال، يمكن لملفات تعريف الارتباط أن تحفظ معلومات كلمة المرور فيكون عليك إدخالها في أول مرة فقط تقوم فيها بزيارة موقع ما.

غير أن بعض ملفات تعريف الارتباط قد تستخدم هذه المعلومات الشخصية للربح التجاري مما يعرّض خصوصيتك للخطر.

 **لمزيد من المعلومات:** لمعرفة المزيد عن ملفات تعريف الارتباط راجع "الحفاظ

على الخصوصية بحظر وحذف ملفات تعريف الارتباط" في صفحة 192.

حجب كل ملفات تعريف الارتباط

1 افتح برنامج **Internet Explorer®**.

2 انقر قائمة **Tools** (الأدوات)، ثم انقر **Internet Options** (خيارات الإنترنت).

3 انقر علامة التبويب **Privacy** (الخصوصية) ثم من **Settings** (إعدادات) قم بتحريك الشريط المنزلق إلى الإعداد الأمني المطلوب ثم انقر **OK** (موافق).

 **تلميح:** حظر ملفات تعريف الارتباط قد يمنع بعض صفحات الويب من العرض

بصورة صحيحة. تقوم بعض مواقع الويب بتخزين اسم العضو أو كلمة المرور

أو غيرها من المعلومات عنك في ملف ارتباط. إذا قمت بحذف ذلك الملف، فقد

يكون عليك إدخال معلوماتك الشخصية مرة أخرى في المرة التالية التي تزور

فيها الموقع.

الحفاظ على الأمن عند استخدام شبكة لاسلكية عامة

يتم بشكل عام استخدام نوعين من الأمن مع الشبكة اللاسلكية العامة:



- التي تم تمكينها أمنياً - تقدم الوصلات التي تم تمكينها أمنياً بعض الحماية للكمبيوتر والمعلومات التي يحتويها.
 - غير المؤمنة - تجعل الشبكة غير المؤمنة الكمبيوتر مكشوقاً أمام الهجمات أو المخاطر الأمنية الأخرى.
- طبقاً للخبرة، يتعين تجنب استخدام الشبكة اللاسلكية العامة غير المؤمنة.
- ستعلم ما إذا كانت الشبكة العامة اللاسلكية التي تحدها آمنة إذا تمت المطالبة بمفتاح شبكة. إذا كانت الشبكة التي تختارها ممكنة أمنياً فسيحدث شيء مما يأتي:
- إذا تم توفير مفتاح الشبكة تلقائياً من جانب مسؤول النظام فإن الاتصال يتم تلقائياً.
 - إذا لم يتم توفير مفتاح الشبكة تلقائياً حصل على مفتاح وكتبه في صندوق بيانات مفتاح الشبكة.

لمزيد من المعلومات: لمعرفة المزيد عن استخدام الشبكات اللاسلكية العامة، راجع الموضوعات التالية في Windows Help and Support (تعليمات ودعم Windows انقر فوق **Start** (ابدأ) أو **Help** ← **and Support** (التعليمات والدعم).

- للعثور على موقع شبكة لاسلكية عامة
- قم بإضافة شبكة لاسلكية يدوياً إلى قائمة الشبكات المفضلة
- اتصل بشبكة لاسلكية متاحة
- لتحديد ما إذا كان الكمبيوتر لديه جدار حماية
- ساعد في حماية الكمبيوتر

التخفيف من مخاطر الإصابة بالفيروسات

- قم بتنصيب برنامج مضاد للفيروسات
- تجنب فتح رسائل البريد الإلكتروني المشكوك فيها أو ملحقات البريد الإلكتروني
- تحديث Windows بشكل منتظم
- استخدم جدار حماية

 **لمزيد من المعلومات:** لمعرفة المزيد عن جدران الحماية، "راجع جدار حماية Windows Help and Support: روابط منسوح بها" في Windows (تعليمات ودعم Windows): انقر فوق **Start** (ابدأ)  أو  ← **Help and Support** (التعليمات والدعم). وراجع أيضًا "جدار الحماية" في صفحة 183.

تشفير الملفات والمجلدات

يمثل التشفير وسيلة إضافية يمكنك استخدامها لحماية الملفات والمجلدات. ويمكن عرض الملفات والمجلدات المشفرة أو الوصول إليها فقط من قبل المستخدمين الذين يتوفر لديهم الإذن المناسب.

- 1 انقر فوق المجلد أو الملف المراد تشفيره، ثم انقر فوق **Properties** (خصائص).
- 2 على علامة التبويب **General** (عام)، انقر فوق **Advanced** (متقدم).
- 3 حدد خانة **Encrypt contents to secure data** (تشفير المحتويات لتأمين البيانات)، ثم انقر فوق **OK** (موافق).

 **لمزيد من المعلومات:** لمعرفة المزيد عن التشفير، انظر "التشفير: روابط منسوح بها" في Windows Help and Support (تعليمات ودعم Windows) انقر فوق **Start** (ابدأ)  أو  ← **Help and Support** (التعليمات والدعم).

استخدام برامج مكافحة الفيروسات

باستخدام برامج لمكافحة الفيروسات، يمكنك حماية الكمبيوتر من فيروسات الكمبيوتر. وباستطاعة فيروسات الكمبيوتر أن تصيب الكمبيوتر الذي تستخدمه وتتلف ملفاتك وتجعل هذا الكمبيوتر أكثر عرضة لهجمات إضافية، وبإمكان الكمبيوتر نشر الفيروسات في أجهزة كمبيوتر أخرى. يمكن إرسال فيروسات الكمبيوتر من خلال بريد إلكتروني أو من خلال برامج التنزيل.

للحصول على لائحة ببرامج مكافحة الفيروسات المتوافقة، عليك زيارة Microsoft Catalog في موقع Microsoft على ويب (microsoft.com).

برمجيات التعرف على الوجه

ملاحظة: قد لا تتوفر برمجيات التعرف على الوجه على الجهاز لديك.?

باستخدام صورة رقمية من الكاميرا بالكمبيوتر لديك ، يمكن لبرمجيات التعرف على الوجه معرفة وجهك أو التحقق منه. يتم فعل ذلك بمقارنة صفات الوجه المنتقى من الصورة مع قاعدة بيانات الوجه بعد التحقق من هويتك، يسمح لك البرنامج باستخدام الكمبيوتر دون طلب كلمة المرور.

استخدام جدار حماية لتأمين الكمبيوتر

يمكنك استخدام جدار حماية لحماية الكمبيوتر من المستخدمين غير المصرح لهم (المتسللين) أو من البرامج الضارة مثل الفيروسات أو البرامج الدودية worms. كما يساعد الجدار الناري أيضاً على منع الكمبيوتر من نشر البرامج الضارة إلى أجهزة كمبيوتر أخرى.

تشغيل جدار Windows الناري

بالنسبة إلى Windows Vista®

- 1 انقر فوق Start (ابدأ)  ← Control Panel (لوحة التحكم) ← Security (الأمان) ← Windows Firewall (جدار حماية Windows).

بالنسبة إلى Windows® XP

- 1 انقر فوق Start (ابدأ)  ← Control Panel (لوحة التحكم) ← Security Center (مركز الأمان) ← Windows Firewall (جدار حماية Windows).
- 2 قم بتشغيل جدار حماية Windows أو إيقاف تشغيله. إذا تمت مطالبتك بكلمة مرور المسؤول أو بتأكيد، اكتب كلمة المرور أو قم بتقديم التأكيد.
- 3 انقر فوق ON (تشغيل) (موصى به)، ثم انقر فوق OK (موافق).

تلميح: يجب عليك تسجيل الدخول إلى الكمبيوتر كمسؤول للنظام لتشغيل جدار حماية Windows 

لمزيد من المعلومات: لمعرفة المزيد عن إنشاء كلمات مرور آمنة، انظر  **Windows Help and Support** (تعليمات ودعم Windows) انقر فوق **Start** (ابدأ)  أو  **Help and Support** (التعليمات والدعم).

البطاقات الذكية

ملاحظة:  قد لا تكون خاصية البطاقة الذكية متاحة على الكمبيوتر لديك.

تمثل البطاقات الذكية أجهزة محمولة على شكل بطاقات ائتمان مزودة بدوائر داخلية. ويمكن لاستخدام البطاقات الذكية أن يحسن مستوى الأمان في النظام بالجمع ما بين شيء يتوافر لدى المستخدم (البطاقة الذكية) وبين شيء آخر لا يعرفه سوى المستخدم (PIN) لتقديم وسائل أكثر أماناً لمصادقة المستخدمين بدلاً من استخدام كلمات المرور فقط. هناك نوعان رئيسيان للبطاقات الذكية:

- **Contact Smart Cards** (بطاقات ذكية متلامسة) - ولتلك البطاقات منطقة تلامس تحتوي على عدة وسائد توصيل بألواح ذهبية. عند تركيبها في قارئ البطاقة، يمكن قراءة البيانات وكتابتها من الرقائق.
- **Contactless Smart Cards** (بطاقات ذكية غير متلامسة) - ولا تتطلب تلك البطاقات أي تلامس مادي مع القارئ. تتصل الرقائق بقارئ البطاقات من خلال تكنولوجيا تثبيت RFID. كل ما تتطلبه تلك البطاقات قرب المسافة من هوائي لقارئ البطاقات حتى تتم العملية.

قارئ البصمات

ملاحظة:  قد لا يتاح قارئ البصمات على الكمبيوتر لديك.

يعتبر قارئ البصمات جهازاً طرفياً بالكمبيوتر ومزوداً بشريط استشعار عندما تمرر إصبعك على القارئ، فإنه يستخدم بصمته الفريدة لمصادقة هوية المستخدم ويساعد في الحفاظ على أمان كمبيوتر Dell.

تغيير حساب مستخدم أو مجموعته

لتعيين مستخدم لمجموعة أو تغيير مجموعة مستخدم قم بتسجيل الدخول كمسؤول والوصول إلى **User Account** (حساب المستخدم) من خلال **Control Panel** (لوحة التحكم).

 **لمزيد من المعلومات:** لمعرفة المزيد عن تعيين مستخدمين لمجموعات، انظر **Windows Help and Support** (تعليمات ودعم Windows) انقر فوق **Start** (ابدأ)  أو  **Help and Support** (التعليمات والدعم).

 **ملاحظة:** تسمح بعض أنظمة التشغيل باختيار الساعات التي يستطيع فيها الأطفال استخدام الكمبيوتر عن طريق تعيين الساعات المسموح بها لكل يوم من الأسبوع وحجب باقي الساعات. كما يمكن أيضًا عرض تقارير نشاط لمعرفة قدر استخدام كل شخص للكمبيوتر. لمعرفة ما إذا كان نظام التشغيل يحتوي على جهاز تحكم أبوي افحص المجلدات أو الروابط الموجودة في لوحة التحكم أو ابحث في تعليمات ودعم Windows على الكمبيوتر.

كلمات المرور

يستطيع أي أحد تسجيل الدخول إلى الكمبيوتر والوصول إلى الملفات إلا إذا كانت محمية بكلمة مرور. إذا سجلت الدخول إلى الكمبيوتر كمسؤول يمكنك إنشاء كلمة مرور لأي حساب مستخدم.

يمكن استخدام كلمات المرور في حماية الكمبيوتر بعدة طرق ومستويات للحماية. يمكن تطبيق كلمات المرور على الملفات وأيضًا الكمبيوتر.

إن كلمات السر التي تضم تركيبة من 10 رموز على الأقل تشمل الرموز الأبجدية والرقمية والخاصة تضيف مستوى من الأمن إلى الكمبيوتر.

استخدام كلمات مرور آمنة

تعتبر كلمة المرور الآمنة طريقًا مهمًا لحماية الكمبيوتر من المستخدمين غير المرخصين اللذين يمكن أن يثبتوا برامج ضارة أو يصلوا إلى ملفات سرية من الكمبيوتر. كلما كانت كلمة السر أقوى كان من المرجح أكثر أن تمنع الكمبيوتر من التعرض لهجمات.

كلمة السر القوية:

- تحتوي على أحرف إنجليزية كبيرة وصغيرة
- تحتوي على تركيبة من الأرقام و/أو الكلمات و/أو الرموز
- يتم تغييرها بشكل منتظم

 **مثال:** إذا كان عدة أفراد في العائلة بمن فيهم الأطفال يشتركون في كمبيوتر منزلي يمكنك كمسؤول الحد من المعلومات التي يملك أطفالك الوصول إليها والبرامج التي يستطيعون تثبيتها.

 **لمزيد من المعلومات:** لمعرفة المزيد عن حقوق المسؤول، انظر Windows Help and Support (تعليمات ودعم Windows) انقر فوق **Start** (ابدأ) أو  **Help and Support** (التعليمات والدعم).

إعداد تصاريح الوصول للمجلدات أو الملفات

- 1 قم بتسجيل الدخول للكمبيوتر كمسؤول.
- 2 حدد موضع المجلد أو الملف الذي تريد تعيين التصاريح له وانقر عليه بزر الماوس الأيمن.
- 3 انقر فوق **Properties** (الخصائص) ← **Security** (الأمن).
- 4 في تبويب **Security** (الأمن) قم بإضافة مجموعة/مستخدم أو تغيير أو حذف تصاريح من مجموعة قائمة.

مجموعات المستخدمين

يمكنك كمسؤول الحد من وصول أحد المستخدمين إلى الكمبيوتر عن طريق تغيير مجموعة ذلك المستخدم إلى مجموعة مستخدمين محدودة. يستطيع المستخدم العضو في مجموعة مستخدمين محدودة تشغيل الكمبيوتر وحفظ الوثائق لكنه لا يستطيع تثبيت برامج أو تغيير إعدادات النظام.

 **مثال:** إذا كان أكثر من شخص في مكتبك يشتركون في كمبيوتر، يمكن تعيين حساب خاص بتصاريح مستخدم لكل مستخدم.

 **مثال:** إذا كان عدة أفراد من أسرة واحدة يشتركون في كمبيوتر منزلي فإنه يمكن تخصيص حساب خاص لكل شخص مع وضع حدود على المعلومات التي يستطيع كل مستخدم الوصول إليها.



حماية الكمبيوتر—استخدام حقوق المسؤول ومجموعات المستخدمين وكلمات المرور

يملك نظام التشغيل Microsoft® Windows® مميزات أمن مثل كلمات مرور المسؤول وكلمات مرور المستخدم التي تجعلك تتحكم في الوصول إلى الكمبيوتر والمعلومات المخزنة عليه.

حقوق المسؤول

يستطيع المسؤول عمل تغييرات في الكمبيوتر على مستوى النظام وتغيير إعدادات الأمن وتنصيب البرامج والوصول إلى كل الملفات الموجودة على الجهاز. الشخص الذي يملك حساب مسؤول كمبيوتر لديه وصول كامل إلى حسابات المستخدم الأخرى على الكمبيوتر.

مثال: إذا كان أكثر من شخص في مكتبك يستخدم نفس الكمبيوتر تسمح حقوق المسؤول بضمان أن الأمن وإعدادات الكمبيوتر الأخرى ستبقى على ما هي عليه وأن البيانات السرية لا يمكن الوصول إليها.

دقة وضوح التلفزيون غير واضحة

استخدم لوحة تحكم المورد لبطاقة الفيديو لإعداد تهيئة العرض. توفر هذه الطريقة أفضل تنسيق لدقة وضوح عرض بطاقة الفيديو والتلفزيون.

ألوان التلفزيون غير حقيقية

استخدم لوحة التحكم مع مورد بطاقة الفيديو لضبط إعدادات الألوان. توفر هذه الطريقة أفضل تنسيق لدقة وضوح عرض بطاقة الفيديو والتلفزيون.
استخدم لوحة التحكم ذاتها لضبط دقة وضوح العرض.

استكشاف أخطاء إعدادات العرض وإصلاحها

أين تجد التعليمات

إذا لم يعرض الكمبيوتر أو التلفزيون أية شاشة أو كانت لديهما مشاكل عرض أخرى، يمكنك الحصول على تعليمات من العديد من المصادر:

- دليل مستخدم التلفزيون
- تعليمات قائمة التلفزيون
- المستندات الواردة مع الكمبيوتر
- Microsoft Windows Help and Support (تعليمات ودعم Microsoft Windows) بخصوص Display Properties (خصائص العرض)
- استكشاف أخطاء لوحة تحكم بطاقة الفيديو وإصلاحها على حسب بطاقة الفيديو المثبتة في الكمبيوتر، قد يكون لدى جهازك لوحة تحكم فيديو خاصة تحتوي على معلومات مساعدة موسعة.

حل المشاكل الشائعة

الكمبيوتر لا يتعرف على التلفزيون باعتباره جهاز عرض.

- 1 أوقف تشغيل التلفزيون.
- 2 قم بإيقاف تشغيل الكمبيوتر.
- 3 قم بفصل كبل الفيديو من التلفزيون والكمبيوتر.
- 4 بعد التأكد من استخدام فتحات الوصلات الصحيحة الموجودة خلف التلفزيون والكمبيوتر، قم بإعادة توصيل كبل الفيديو بالكمبيوتر والتلفزيون.
- 5 قم بتشغيل التلفزيون والكمبيوتر.

ينبغي أن يكون التلفزيون موضعا كجهاز عرض على القائمة **Display Properties** (خصائص العرض).

 **مثال:** ينقلك معالج إعداد العروض المتعددة للبطاقة Nvidia من خلال تحديدات لدرجات دقة الوضوح وإعداد سطح المكتب. راجع معلومات المساعدة التفصيلية المتاحة من خلال لوحة التحكم Nvidia.

استخدام معالج بطاقة فيديو لتهيئة إعدادات العرض

كما يمكن أيضًا أن تقدم لوحة تحكم بطاقة الفيديو معالج تلفزيون للمساعدة على تهيئة إعدادات التلفزيون.

 **مثال:** تقدم لوحة تحكم البطاقة Nvidia معالج إعدادات تلفزيون. للاطلاع على معلومات حول معالج إعدادات التلفزيون، راجع **Control Panel Help** (تعليمات لوحة التحكم).

توفر أجهزة تلفزيون متعددة معالجًا يعمل تلقائيًا عند النجاح في تتبع تلفزيون كجهاز عرض إضافي. راجع الوثائق المصاحبة للتلفزيون للاطلاع على معلومات عن معالج التلفزيون.

الحصول على تعليمات لوحات تحكم بطاقة الفيديو

على حسب بطاقة الفيديو المثبتة في الكمبيوتر، قد يكون لدى جهازك لوحة تحكم فيديو خاصة تحتوي على معلومات مساعدة موسعة.

 **مثال:** توفر لوحة تحكم البطاقة Nvidia مثالاً على التعليمات المتاحة. للاطلاع على معلومات عن الموضوعات المعروضة، انقر فوق **Help Contents** (محتويات التعليمات) الموضحة على يسار الشاشة. كما يمكن أيضًا تحديد الفئة والنقر على **Help Contents** (محتويات التعليمات) لتلك الفئة.

للاطلاع على المزيد من المعلومات، راجع قسم **Windows Help and support** (تعليمات ودعم Windows) الخاص بأدلة المستخدم وأدلة الجهاز.

استخدام معالج بطاقة فيديو لتهيئة إعدادات العرض

على حسب بطاقة الفيديو المثبتة في الكمبيوتر، قد توفر لوحة تحكم الفيديو معالج عرض خاص لتمكين خيار عرض التلفزيون إلى جانب إعدادات العرض المخصصة. للوصول مثلاً إلى معالج عروض متعددة للبطاقة Nvidia:

Windows Vista

- 1 انقر بزر الماوس على مساحة مفتوحة من سطح المكتب.
- 2 انقر فوق **Personalize** (تخصيص). يظهر إطار **Personalize appearance and sounds** (تخصيص المظهر والأصوات).
- 3 انقر فوق **Display Settings** (إعدادات الشاشة) ← **Advanced Settings** (إعدادات متقدمة).
- 4 انقر علامة التبويب الخاصة ببطاقة الفيديو Nvidia.
- 5 ابدأ تشغيل لوحة تحكم Nvidia.
- 6 من القائمة **Select a Task** (حدد مهمة)، حدد الفئة **Display** (عرض).

Windows XP

- 1 قم بالوصول إلى الإطار **Display Properties** (خصائص العرض) من خلال **Control Panel** (لوحة التحكم).
 - 2 انقر علامة التبويب **Settings** (الإعدادات).
 - 3 انقر **Advanced** متقدم.
 - 4 انقر علامة التبويب الخاصة ببطاقة الفيديو Nvidia.
 - 5 ابدأ تشغيل لوحة تحكم Nvidia.
 - 6 من القائمة **Select a Task** (حدد مهمة) حدد الفئة **Display** (عرض).
- تعرض لوحة التحكم Nvidia القائمة **Display** (عرض). إذا تم إعداد الاتصال بالتلفزيون بشكل صحيح يكون المعالج **Multiple Displays** (العروض المتعددة) متاحاً.
- حدد الخيار **Run multiple display wizard** (تشغيل معالج العروض المتعددة) لتهيئة إعدادات العرض المرغوبة للكمبيوتر والتلفزيون.
- للإطلاع على معلومات عن معالج بطاقة الفيديو، راجع معلومات المساعدة المتاحة مع لوحة تحكم بطاقة الفيديو.

3 انقر فوق **Display Settings** (إعدادات الشاشة) ← **Advanced Settings** (إعدادات متقدمة).

4 انقر علامة التبويب الخاصة ببطاقة الفيديو المثبتة في الكمبيوتر. ستعرض علامة التبويب هذه اسم مصنع بطاقة الفيديو.

Windows XP

1 قم بالوصول إلى الإطار **Display Properties** (خصائص العرض) من خلال **Control Panel** (لوحة التحكم).

2 انقر علامة التبويب **Settings** (الإعدادات).

3 انقر **Advanced** متقدم.

4 انقر علامة التبويب الخاصة ببطاقة الفيديو المثبتة في الكمبيوتر. ستعرض علامة التبويب هذه اسم مصنع بطاقة الفيديو.

 **للمزيد من المعلومات:** لمعرفة المزيد عن بطاقة الفيديو المثبتة على الكمبيوتر، راجع **Windows Help and Support** (تعليمات ودعم Windows): انقر فوق **Start** (ابدأ) أو  **Help and Support** ←.

عند النقر على علامة التبويب الخاصة ببطاقة الفيديو المحددة، يتم عرض لوحة التحكم الملائمة لبطاقة الفيديو. إذا كان الكمبيوتر يحتوي مثلاً على بطاقة فيديو Nvidia يتم عرض لوحة التحكم Nvidia.

يوفر الجانب الأيسر من شاشة **Video Card Control Panel** (لوحة تحكم بطاقة الفيديو) معلومات مساعدة تفصيلية لاستخدام ميزات لوحة التحكم.

استخدام المعالجات

يمكن أن تكون معالجات خاصة متاحة مع لوحة تحكم بطاقة التلفزيون أو الفيديو للمساعدة على تمكين التلفزيون كجهاز عرض وإعداد خيارات العرض:

- معالج التلفزيون
- معالج بطاقة الفيديو

الحصول على تعليمات بخصوص مشاكل دقة وضوح عرض الفيديو

للاطلاع على معلومات حول إعداد خصائص العرض من خلال القائمة **Display Properties** (خصائص العرض) في Windows، راجع **Windows Help and Support** (تعليمات ودعم Windows).

للحصول على تعليمات بخصوص مشاكل محددة، انقر فوق الزر **Troubleshoot** (استكشاف الأخطاء وإصلاحها) من علامة التبويب **Settings** (إعدادات). ينقلك هذا الإجراء إلى **Video Display Troubleshooter** (مستكشف أخطاء عرض الفيديو ومصلحها) في **Windows Help and Support** (تعليمات ودعم Windows).

على حسب بطاقة الفيديو المثبتة في الكمبيوتر، قد يكون لدى جهازك لوحة تحكم فيديو خاصة تحتوي على معلومات مساعدة موسعة. كما يمكن أيضاً أن توفر لوحة تحكم بطاقة الفيديو برنامج معالجة خاص لتمكين خيار شاشة التلفزيون إلى جانب إعدادات الشاشة المخصصة.

يوفر بعض موردي بطاقة الفيديو:

- لوحات تحكم بطاقة الفيديو
- إرشادات تعليمات تفصيلية
- تعليمات حساسة للسياق
- معالجات إعدادات العرض
- معالجات إعدادات التلفزيون

ضبط إعدادات العرض من خلال لوحة تحكم بطاقة فيديو المورد

الطريقة المفضلة لضبط إعدادات العرض، مثل درجة وضوح الشاشة ولونها، تكون من خلال لوحة تحكم بطاقة الفيديو. توفر لوحة التحكم الإعدادات المنصوح بها من المورد.

ملاحظة: إذا كنت تستخدم القائمة **Display Properties** (خصائص العرض) في **Windows** لضبط إعدادات العرض، فقد تتعارض هذه الإعدادات مع الإعدادات الافتراضية للمورد وتؤدي إلى نتائج غير متوقعة.

Windows Vista

- 1 انقر بزر الماوس على مساحة مفتوحة من سطح المكتب.
- 2 انقر فوق **Personalize** (تخصيص). يظهر إطار **Personalize appearance and sounds** (تخصيص المظهر والأصوات).

Windows XP

- 1 من **Control Panel** (لوحة التحكم)، فك بالوصول إلى القائمة **Display Properties** (خصائص العرض).
- 2 من القائمة **Display Properties** (خصائص العرض)، حدد علامة التبويب **Settings** (الإعدادات). تسمح علامة التبويب **Settings** (الإعدادات) بضبط دقة وضوح الشاشة وجودة الألوان. كما توفر علامة التبويب **Settings** (الإعدادات) أيضاً زر **Troubleshoot** (استكشاف الأخطاء وإصلاحها) الذي ينقلك إلى **Windows Help and Support** (تعليمات ودعم Windows).
- 3 جرّب إعدادات **جودة اللون ودقة الشاشة** مختلفة  **ملاحظة:** تظهر الرموز والنصوص بحجم أصغر على الشاشة كلما زادت دقة الوضوح.

 **تلميح:** تحدد قدرات بطاقة العرض والفيديو مقدار ما تستطيع تغييره في دقة وضوح الشاشة. قد لا تكون قادراً على زيادة دقة الوضوح إلى ما فوق مستوى معين. يتم إدراج درجات دقة وضوح الشاشة المنصوح بها فقط.

للوصول على إعدادات إضافية، انقر فوق الزر **Advanced** (متقدمة) في علامة التبويب **Settings** (إعدادات)، ثم انقر فوق علامة التبويب **Adapter** (المحول)، ثم انقر فوق **List all Modes** (عرض كل الأوضاع). حدد دقة الوضوح ومستوى اللون ومعدل التحديث.

الوصول إلى وظائف إضافية من خلال الزر **Advanced** (متقدم)

يسمح لك الزر **Advanced** (متقدم) في علامة التبويب **Settings** (إعدادات) في الإطار **Display Properties** (خصائص العرض) بالوصول إلى العديد من ميزات التحكم الإضافية لضبط عرض الكمبيوتر. كما يمكن أيضاً النقر على الزر **Troubleshoot** (استكشاف الأخطاء وإصلاحها) لحل مشاكل معينة في العرض.

الوصول إلى ميزات التحكم في بطاقة الفيديو

للاطلاع على المميزات والإعدادات الإضافية، انقر فوق **Advanced** (متقدمة). من علامة التبويب **Advanced** (متقدمة)، حدد علامة التبويب المحددة لبطاقة الفيديو المثبتة في الكمبيوتر.

إذا كان إعداد دقة وضوح الفيديو أعلى من دقة الوضوح التي تدعمها الشاشة، فإن الكمبيوتر يدخل في وضع التحريك. ولا يمكن في هذا الوضع عرض الشاشة كاملة في نفس الوقت. فمثلاً، قد لا يمكنك رؤية شريط المهام الذي يظهر عادة بأسفل سطح المكتب. لعرض باقي الشاشة، استخدم لوحة اللمس أو مفتاح التوجيه للتحرك إلى أعلى وأسفل وإلى اليسار واليمين.

 **إشعار:** قد يؤدي استخدام معدل تحديث غير معتمد إلى إتلاف الشاشة الخارجية التي تستخدمها. يجب قبل ضبط معدل التحديث في الشاشة الخارجية، راجع دليل المستخدم الخاص بالشاشة.

الوصول إلى Settings Tab (علامة تبويب الإعدادات) في Display Properties Menu (قائمة خصائص العرض)

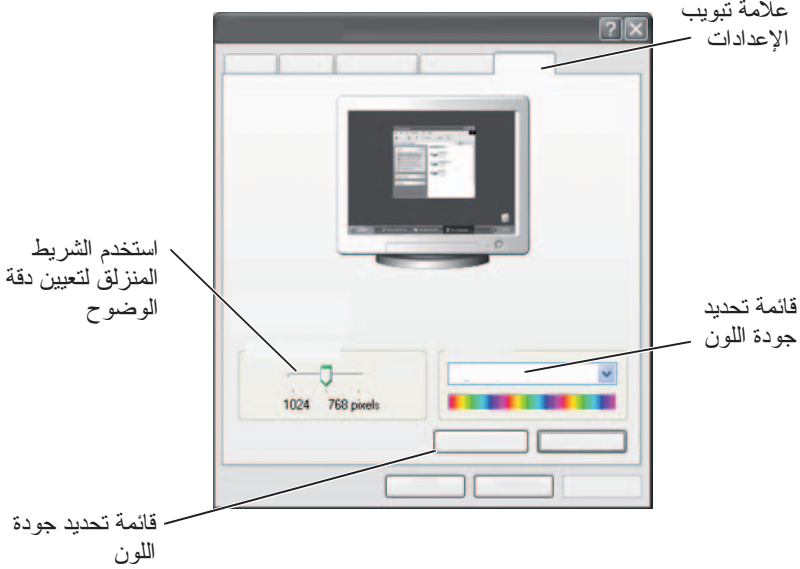

Windows Vista

- 1 انقر بزر الماوس على مساحة مفتوحة من سطح المكتب.
- 2 انقر فوق **Personalize** (تخصيص). يظهر إطار **Personalize appearance and sounds** (تخصيص المظهر والأصوات).
- 3 انقر فوق **Display Settings** (إعدادات العرض).
- 4 في الإطار **Display Settings** (إعدادات الشاشة)، وضمن البند **Resolution** (الدقة)، قم بتحريك الشريط المنزلق ناحية اليسار أو اليمين لتقليل/زيادة وضوح الشاشة.
- 5 انقر فوق **OK** (موافق).

 **لمزيد من المعلومات:** لمعرفة المزيد عن تهيئة إعدادات الشاشة، راجع قائمة **"Setting Display Resolution With the Windows Display Properties (إعداد دقة وضوح الشاشة من خلال خصائص عرض Windows)"** في صفحة 243.

 **تلميح:** إذا كنت تستخدم التلفزيون كجهاز عرض ثانٍ، فإن الطريقة المثلى لتهيئة دقة وضوح الشاشة هي لوحة تحكم بطاقة الفيديو المتاحة عبر بطاقة الفيديو المثبتة في الكمبيوتر.

على حسب بطاقة الفيديو المثبتة في الكمبيوتر، قد يكون لدى جهازك لوحة تحكم فيديو خاصة تحتوي على معلومات مساعدة موسعة. كما يمكن أيضًا أن توفر لوحة تحكم بطاقة الفيديو برنامج معالجة خاص لتمكين خيار شاشة التلفزيون إلى جانب إعدادات الشاشة المخصصة.

قائمة **Setting Display Resolution With the Windows Display Properties (إعداد دقة وضوح الشاشة من خلال خصائص عرض Windows)**

استخدم قائمة **Display Properties (خصائص العرض)** في Windows لضبط دقة وضوح الشاشة لشاشة الكمبيوتر.

 **ملاحظة:** كما يمكن أيضًا استخدام لوحة تحكم بطاقة الفيديو المتاحة من خلال القائمة **Display Properties (خصائص العرض)**. من الإطار **Display Properties (خصائص العرض)**، انقر فوق **Settings (إعدادات) < Advanced (متقدمة)**. ثم اختر تبويب مورد بطاقة الفيديو < لمزيد من المعلومات، راجع "ضبط إعدادات العرض من خلال لوحة تحكم بطاقة فيديو المورد" في صفحة 246.

 **ملاحظة:** لعرض أحد البرامج بدقة وضوح محددة، يجب أن تدعم كل من بطاقة الفيديو وجهاز العرض هذا البرنامج، كما يجب تثبيت برامج تشغيل الفيديو الضرورية.

إيقاف وضع العرض الثنائي المستقل

1 انقر فوق علامة تبويب **Settings** (إعدادات) في الإطار **Display Properties** (خصائص العرض).

2 انقر فوق رمز الشاشة الثانية ثم انقر فوق خانة الاختيار **Extend my Windows desktop onto this monitor** (تمديد سطح مكتب Windows إلى هذه الشاشة) ثم انقر فوق **Apply** (تطبيق).

يمكن في حالة الضرورة الضغط على المفاتيح و معاً لإرجاع الصورة إلى شاشة الكمبيوتر مرة أخرى.

تبديل شاشتي العرض الأساسية والثانوية

للتبديل بين طريقتي العرض الأساسية والثانوية (مثل استخدام الشاشة الخارجية كشاشة عرض أساسية بعد التوصيل):

1 في الإطار **Display Properties** (خصائص العرض) انقر فوق علامة التبويب **Settings** (إعدادات).

2 انقر علامة التبويب **Advanced ← Displays** (عروض متقدمة).

للاطلاع على المزيد من المعلومات، راجع الوثائق المصاحبة لبطاقة الفيديو أو "ضبط إعدادات العرض من خلال لوحة تحكم بطاقة فيديو المورد" في صفحة 246.

تحويل صورة العرض

عند بدء تشغيل الكمبيوتر مع جهاز خارجي (مثل شاشة خارجية أو جهاز إسقاط خارجي) متصل به وقيد التشغيل، فقد تظهر الصورة على شاشة الكمبيوتر أو الجهاز الخارجي.

اضغط المفاتيح **<Fn>** و **<F8>** معاً لتبديل صورة العرض ليتم العرض إما على الشاشة فقط أو على الجهاز الخارجي فقط، أو الشاشة والجهاز الخارجي معاً في نفس الوقت.

تهيئة إعدادات الشاشة

يمكن استخدام القائمة **Display Properties** (خصائص العرض) في Windows لإعداد تهيئة الشاشة وضبط إعدادات العرض للكمبيوتر عند توصيله بتلفزيون.

4 انقر فوق **Settings** (إعدادات).

تعرض شاشة **Settings** (الإعدادات) شاشتنا عرض مكتوب عليهما 1 و2. إذا لم تنجح في ربط التلفزيون بالكمبيوتر، ستظهر إحدى وحدات العرض بلون رمادي ولن تكون قادرًا على تحديدها. قم بإعادة فحص وصلات الكمبيوتر بالتلفزيون.

5 في القسم **Display** (الشاشة): حدد الخيار الملائم لاستخدام شاشة مفردة أو أكثر من شاشة، مما يؤكد على صحة إعدادات الشاشة الخاصة باختيارك.

وضع العرض الثنائي المستقل

يمكنك توصيل شاشة خارجية أو جهاز إسقاط بالكمبيوتر، واستخدام تلك الشاشة أو هذا الجهاز كامتداد لشاشة الكمبيوتر (وهو ما يعرف باسم "العرض الثنائي المستقل") أو وضع "سطح المكتب الممتد".

يسمح لك هذا الوضع باستخدام كلتا الشاشتين بصورة مستقلة مع إمكانية سحب العناصر من شاشة إلى الأخرى، ومضاعفة مساحة منطقة العمل المرئية بصورة فعالة.

1 قم بتوصيل الشاشة الخارجية أو جهاز التلفزيون أو جهاز الإسقاط بالكمبيوتر.

2 قم بالوصول إلى الإطار **Display Properties** (خصائص العرض) من خلال **Control Panel** (لوحة التحكم).

3 في الإطار **Display Properties** (خصائص العرض) انقر فوق علامة التبويب **Settings** (إعدادات).

ملاحظة: إذا اخترت دقة وضوح أو مجموعة ألوان أعلى من الذي تدعمه الشاشة، فإن الإعدادات يتم ضبطها ألياً لأقرب قيم تدعمها الشاشة. للاطلاع على المزيد من المعلومات، راجع وثائق نظام التشغيل لديك.

4 انقر فوق رمز الشاشة الثانية ثم انقر خانة الاختيار **Extend my Windows desktop onto this monitor** (تمديد سطح مكتب Windows إلى هذه الشاشة) ثم انقر فوق **Apply** (تطبيق).

5 قم بتغيير **Screen Area** (مساحة الشاشة) إلى المقاسات المناسبة لكلتا الشاشتين ثم انقر فوق **Apply** (تطبيق).

6 إذا تم توجيهك إلى إعادة تشغيل الكمبيوتر، انقر فوق **Apply the new color setting without restarting** (تطبيق إعدادات الألوان الجديدة بدون إعادة التشغيل) ثم انقر فوق **OK** (موافق).

7 انقر فوق **OK** (موافق) لتغيير مقياس سطح المكتب، إذا طُلب منك ذلك.

8 انقر فوق **Yes** (نعم) للاحتفاظ بالإعدادات، إذا طُلب منك ذلك.

9 انقر فوق **OK** (موافق) لإغلاق الإطار **Display Properties** (خصائص العرض).

تهيئة عروض الشاشة

بعد النجاح في توصيل الكمبيوتر بالتلفزيون أو جهاز الإسقاط الخارجي، يمكن تهيئة الشاشة للكمبيوتر والتلفزيون أو جهاز الإسقاط الخارجي باستخدام الآتي:

- نظام التشغيل Windows **Display Properties Settings** (إعدادات خصائص الشاشة)
- قائمة التحكم في عرض بطاقة الفيديو
- معالجات التحكم في عرض التلفزيون أو جهاز الإسقاط الرأسي



استخدم قائمة **Display Properties** (خصائص العرض) لتمكين وحدة عرض التلفزيون كجهاز عرض للكمبيوتر.

- 1 انقر **Start** (ابدأ) ← **Control Panel** (لوحة التحكم).
- 2 انقر فوق فئة المظهر والسمات. (قد يختلف اسم هذا الخيار مع الإصدارات المختلفة من أنظمة التشغيل).
- 3 انقر نقرًا مزدوجًا على **Display** (الشاشة). تظهر القائمة **Display Properties** خصائص العرض. لاحظ أن علامات التبويب في هذه القائمة تشمل:
 - السمات
 - شاشة التوقف
 - إعدادات
 - سطح المكتب
 - المظهر

- 3 أدخل طرف كبل الصوت المحتوي على فتحة توصيل فردية في فتحة توصيل سماعات الرأس الموجودة بالكمبيوتر .
- 4 أدخل فتحتي توصيل RCA الموجودين بالطرف الآخر لكبل الصوت في فتحات توصيل دخل الصوت الموجودة بالتلفزيون أو جهاز الصوت.

تمكين عرض الشاشة للكمبيوتر والتلفزيون

التحقق من الاتصال بالتلفزيون

للتأكد أن خيارات العرض تظهر بصورة صحيحة، قم بتوصيل التلفزيون إلى الكمبيوتر قبل أن تقوم بتمكين إعدادات العرض.
للاطلاع على المزيد من المعلومات حول الاتصالات الفعلية، راجع "توصيل الكمبيوتر بالتلفزيون أو أجهزة الصوت" في صفحة 223.



التحقق من إشارة الإدخال للتلفزيون

إذا لم يتعرف التلفزيون على إشارة الإدخال القادمة من الكمبيوتر، قم بالوصول إلى قائمة التلفزيون لتحديد التهيئة الصحيحة لإشارة الإدخال. راجع "تحديد إشارة الإدخال الصحيحة من قائمة التلفزيون" في صفحة 227.

إعداد التلفزيون كجهاز عرض

يمكن استخدام التلفزيون كوحدة عرض لـ:

- سطح المكتب الممتد
- نسخ لسطح المكتب (نسخة مطابقة من الشاشة الرئيسية)
- الشاشة الرئيسية

- 3 قم بإدخال جميع فتحات التوصيل الثلاثة من الطرف الآخر في فتحات توصيل دخل الفيديو المكون الموجودة بالتلفزيون. تأكد من توافق ألوان الكبل، الحمراء والخضراء والزرقاء، مع ألوان فتحات توصيل دخل التلفزيون.
- 4 قم بإدخال أحد طرفي طرف كبل S/PDIF الرقمي في فتحة توصيل صوت S/PDIF الموجودة في كبل محول الفيديو المكون.
- 5 قم بتوصيل الطرف الآخر في فتحة توصيل دخل S/PDIF الموجودة بالتلفزيون أو جهاز الصوت الآخر.

فتحة التوصيل DVI

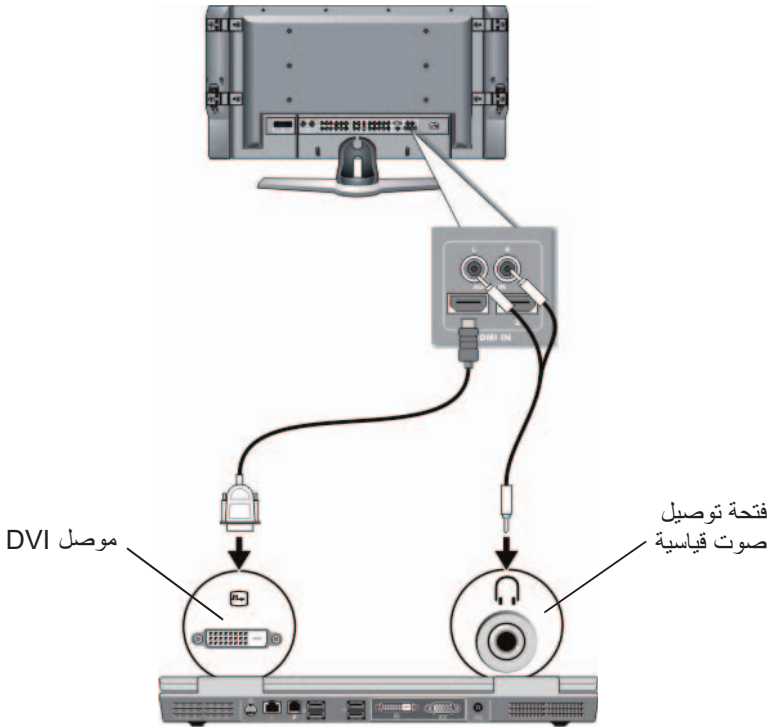

- 1 قم بتوصيل محول الفيديو DVI بفتحة توصيل DVI في الكمبيوتر.
- 2 قم بإدخال الطرف الآخر لكبل الفيديو DVI في فتحة توصيل دخل الفيديو DVI الموجودة بالتلفزيون.

- 4 أدخل طرف كبل الصوت المحتوي على فتحة توصيل فردية في فتحة توصيل سماعات الرأس الموجودة بالكمبيوتر.
- 5 أدخل فتحتي توصيل RCA الموجودين بالطرف الآخر لكبل الصوت في فتحات توصيل دخل الصوت الموجودة بالتلفزيون أو جهاز الصوت.

الفيديو المكون وصوت S/PDIF الرقمي

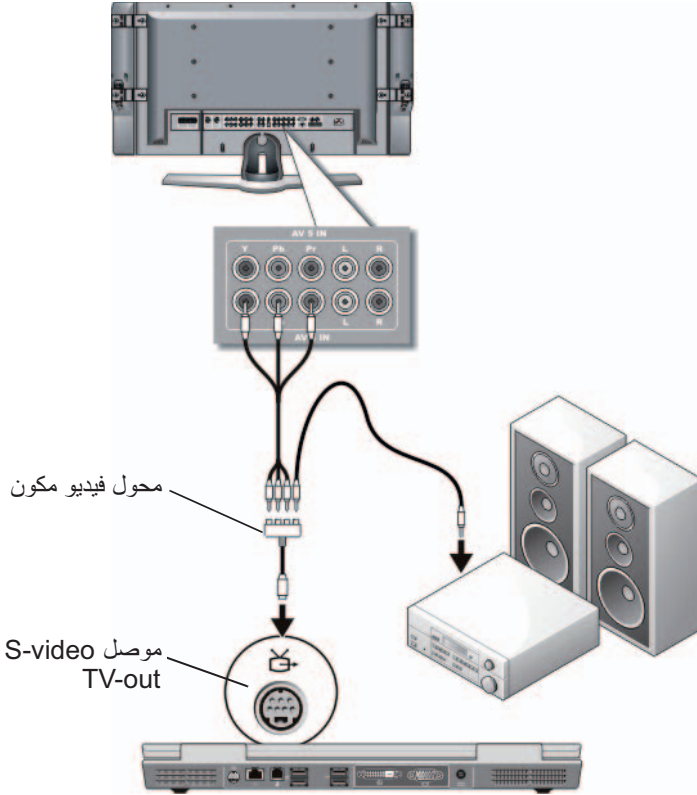

- 1 قم بتوصيل محول الفيديو المكون بفتحة توصيل S-video TV-out الموجودة بالكمبيوتر.
- 2 قم بإدخال الأطراف الثلاثة لكبل الفيديو المكون في فتحات توصيل خرج الفيديو المكون الموجودة بمحول الفيديو المكون. تأكد من توافق ألوان الكبل، الحمراء والخضراء والزرقاء، مع المنافذ المتطابقة الموجودة بالمحول.

S-Video المكون والصوت القياسي

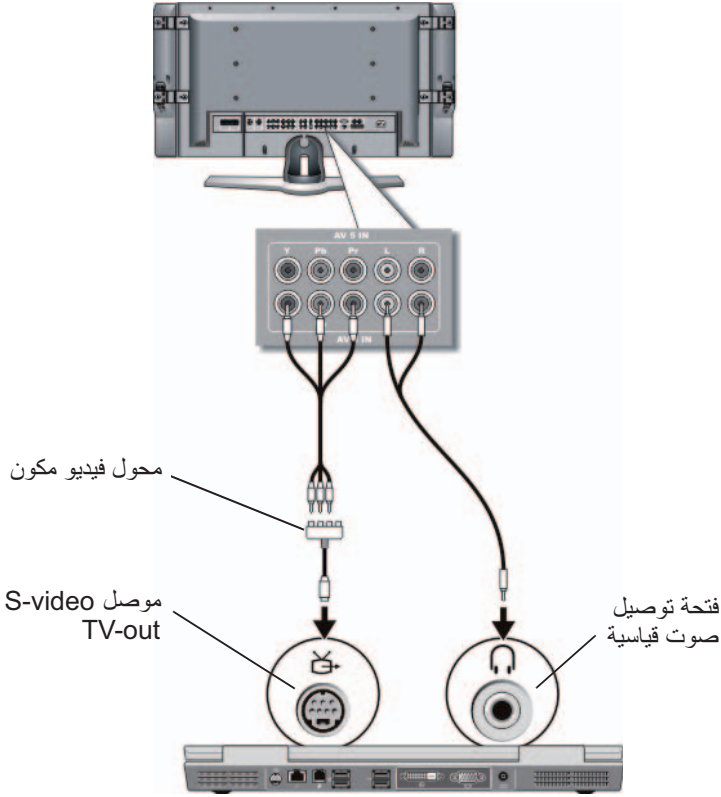

- 1 قم بتوصيل محول S-video المركب بفتحة التوصيل S-video TV-out الموجودة بالمبيوتر.
- 2 قم بإدخال الأطراف الثلاثة لكبل الفيديو المكون في فتحات توصيل خرج الفيديو المكون الموجودة بمحول الفيديو المكون. تأكد من توافق ألوان الكبل، الحمراء والخضراء والزرقاء، مع المنافذ المتطابقة الموجودة بالمحول.
- 3 قم بإدخال جميع فتحات التوصيل الثلاثة من الطرف الآخر في فتحات توصيل دخل الفيديو المكون الموجودة بالتلفزيون. تأكد من توافق ألوان الكبل، الحمراء والخضراء والزرقاء، مع ألوان فتحات توصيل دخل التلفزيون.



ملاحظة: أجهزة كمبيوتر معينة فقط هي التي تقدم دونجل الصوت التناظري متعدد القنوات كما هو موضح في المثال. للحصول على معلومات عن أنواع فتحات التوصيل المتاحة للكمبيوتر، راجع المستندات الواردة مع الكمبيوتر.



ملاحظة: على حسب الكمبيوتر، يمكن أن يكون محول الفيديو المركب منفذاً منفرداً أو دونجل متعدد المنافذ. لمزيد من المعلومات، راجع المستندات الواردة مع الكمبيوتر.

- 1 قم بتوصيل محول الفيديو المركب بفتحة توصيل S-video TV-out الموجودة بالكمبيوتر.
- 2 قم بإدخال أحد طرفي كبل الفيديو المركب في فتحة توصيل دخل الفيديو المركب الموجودة بمحول الفيديو المركب.
- 3 قم بإدخال الطرف الآخر في فتحة توصيل دخل الفيديو المركب الموجودة بالتلفزيون.
- 4 قم بتوصيل أحد طرفي محول الصوت التناظري متعدد القنوات بفتحة توصيل الصوت في الكمبيوتر.
- 5 قم بتوصيل الطرف الآخر لكبل محول الصوت التناظري متعدد القنوات بفتحة توصيل إدخال الصوت في التلفزيون أو جهاز الصوت الآخر.

- 3 قم بإدخال الطرف الآخر في فتحة توصيل دخل الفيديو المركب الموجودة بالتلفزيون.
- 4 قم بإدخال أحد طرفي كبل S/PDIF الرقمي في فتحة توصيل صوت S/PDIF الموجودة في كبل محول الفيديو المركب.
- 5 قم بتوصيل الطرف الآخر في فتحة توصيل دخل S/PDIF الموجودة بالتلفزيون أو جهاز الصوت الآخر.

الفيديو المركب والصوت التناظري متعدد القنوات

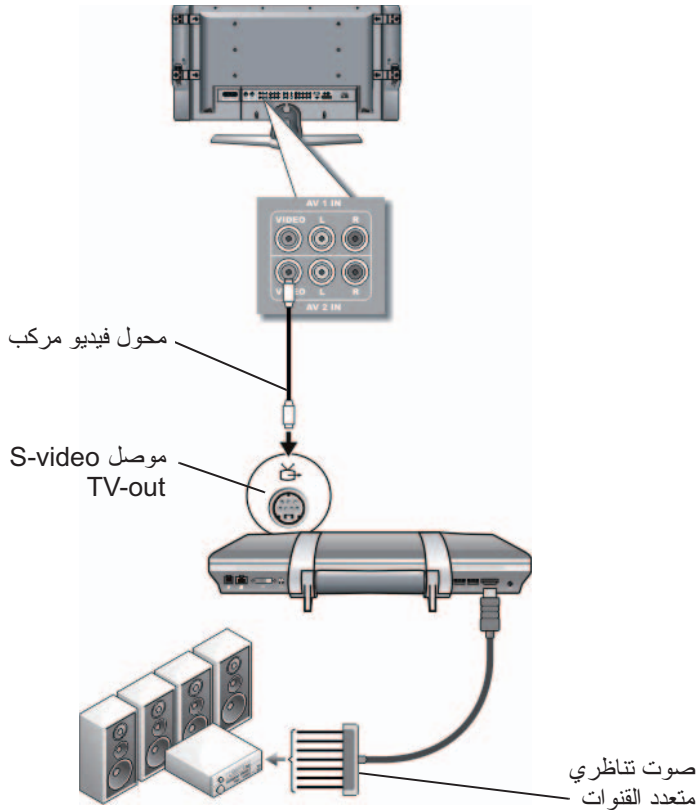

الفيديو المركب وصوت S/PDIF الرقمي

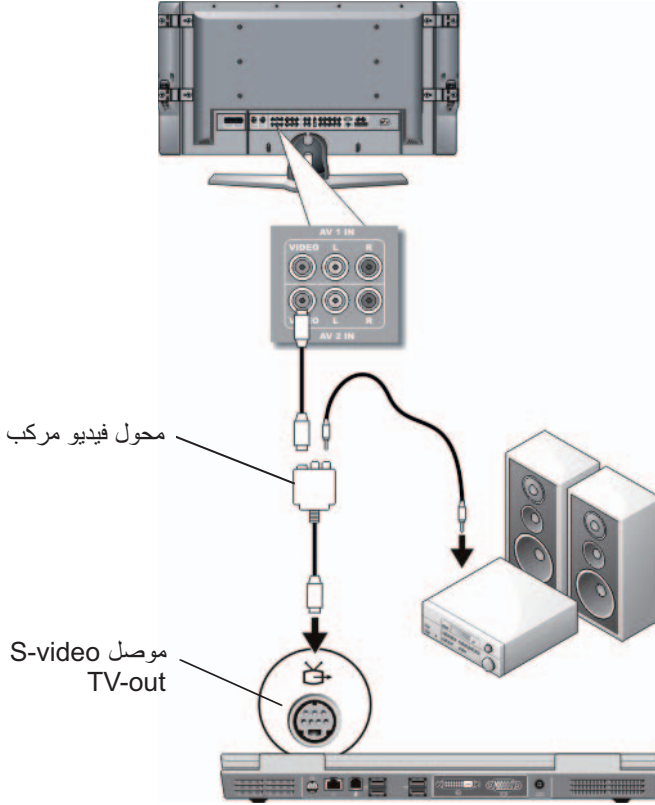

ملاحظة: على حسب الكمبيوتر، يمكن أن يكون محول الفيديو المركب منفذًا منفردًا أو دونجل متعدد المنافذ. لمزيد من المعلومات، راجع المستندات الواردة مع الكمبيوتر.

1 قم بتوصيل محول S-video المركب بفتحة التوصيل S-video TV-out الموجودة بالكمبيوتر.

2 قم بإدخال أحد طرفي كبل الفيديو المركب في فتحة توصيل دخل الفيديو المركب الموجودة بمحول الفيديو المركب.

- 1 قم بتوصيل محول الفيديو المركب بفتحة توصيل S-video TV-out الموجودة بالكمبيوتر.
- 2 قم بإدخال أحد طرفي كبل الفيديو المركب في فتحة توصيل خرج الفيديو المركب الموجودة بمحول الفيديو المركب.
- 3 قم بإدخال الطرف الآخر في فتحة توصيل دخل الفيديو المركب الموجودة بالتلفزيون.
- 4 أدخل طرف كبل الصوت المحتوي على فتحة توصيل فردية في فتحة توصيل سماعات الرأس الموجودة بالكمبيوتر.
- 5 أدخل موصليّ RCA الموجودين بالطرف الآخر لكبل الصوت في فتحات توصيل دخل الصوت الموجودة بالتلفزيون أو أجهزة الصوت الأخرى.

3 أدخل طرف كبل الصوت المحتوي على فتحة توصيل فردية في فتحة توصيل سماعات الرأس الموجودة بالكمبيوتر.

4 أدخل موصلي RCA الموجودين بالطرف الآخر لكبل الصوت في فتحات توصيل دخل الصوت الموجودة بالتلفزيون أو أجهزة الصوت الأخرى.

فيديو مركب وصوت قياسي

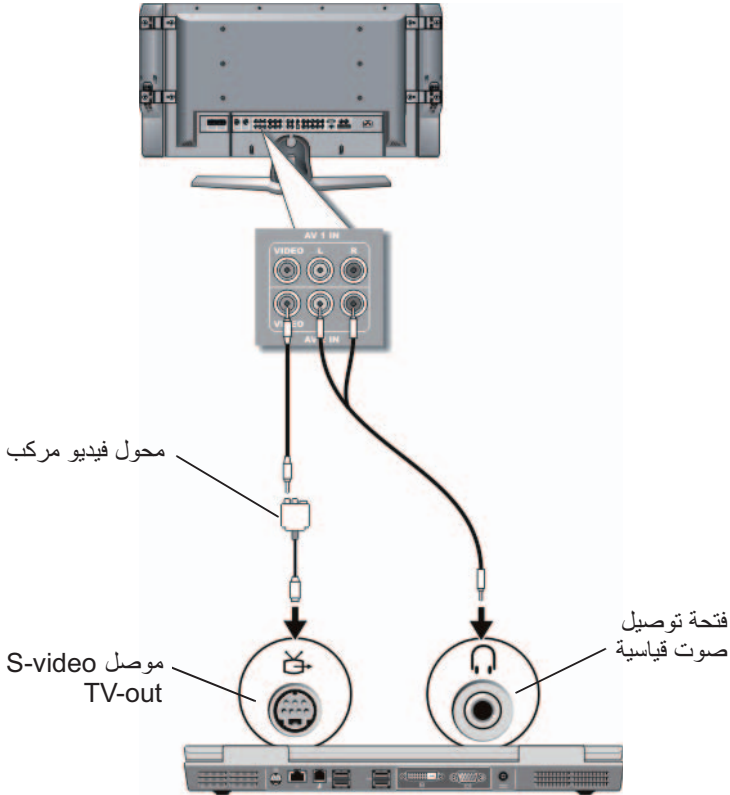

ملاحظة: على حسب الكمبيوتر، يمكن أن يكون محول الفيديو المركب منفذًا منفردًا أو دونجل متعدد المنافذ. راجع المستندات الواردة مع الكمبيوتر.

تقييم تهيئات الاتصال المقترحة

S-video وصوت قياسي

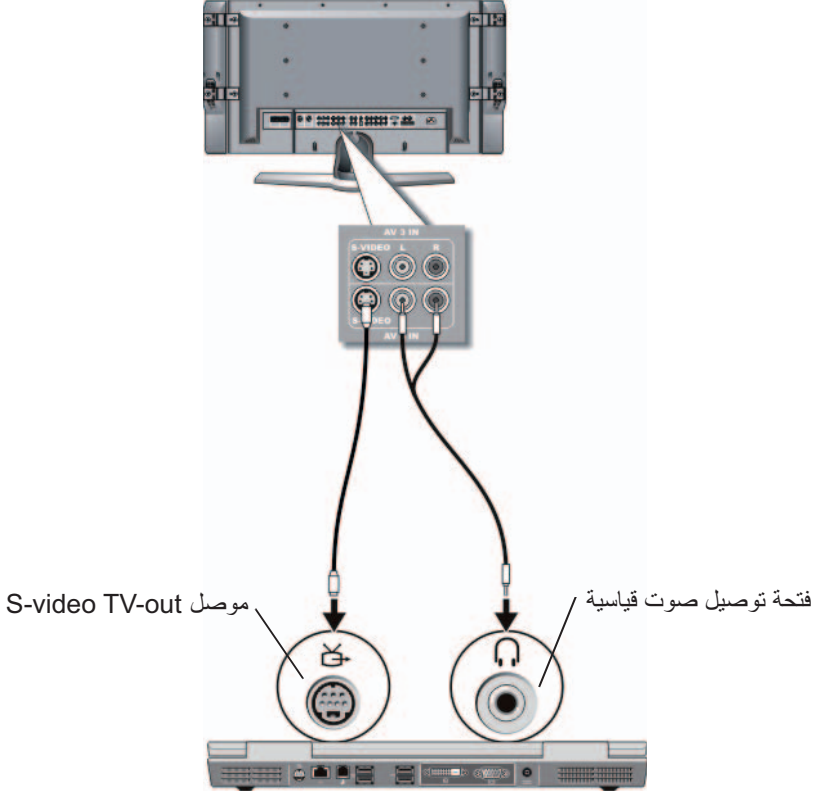

ملاحظة: يمكنك توصيل كبل S-video مباشرةً إلى فتحة توصيل خرج تلفاز S-video على الكمبيوتر (دون التلفزيون/كبل محول الصوت الرقمي) إذا كان التلفزيون أو الجهاز الصوتي يدعم S-video وليس الصوتي الرقمي S/PDIF.

- 1 قم بإدخال أحد طرفي كبل S-video في فتحة توصيل خرج S-video الموجودة بالكمبيوتر.
- 2 قم بإدخال الطرف الآخر من كبل S-video في فتحة توصيل S-video الداخل الموجودة بالتلفزيون.

ماذا تفعل إذا كان التلفزيون لا يتعرف على إشارة

- 1 أوقف تشغيل التلفزيون.
- 2 انزع الكبل S-Video من التلفزيون.
- 3 ابحث خلف التلفزيون عن وصلة مكتوب عليها **S-Video 1**.
- 4 قم بإعادة توصيل الكبل S-Video بالوصلة الصحيحة لـ **S-Video 1**.
- 5 قم بتشغيل التلفزيون.
- 6 قم بالوصول إلى قائمة التلفزيون وحدد الخيار رقم 8 AV3 (S-Video 1).
- 7 قم بالوصول إلى **Display Properties Menu** (قائمة خصائص الشاشة) على الكمبيوتر.
- 8 حدد تبويب بطاقة فيديو المورد.
- 9 استخدم لوحة تحكم بطاقة فيديو المورد لتحديد إعدادات الشاشة الملائمة.

 **لمزيد من المعلومات:** لمعرفة المزيد عن استخدام لوحة تحكم بطاقة الفيديو، راجع "استخدام معالج بطاقة فيديو لتهيئة إعدادات العرض" في صفحة 248.

قم بالوصول إلى القائمة الخاصة بالتلفزيون وحدد الخيار الذي يسمح لك باختيار المصدر الملائم للإشارة القادمة على أساس كيفية الاتصال بين التلفزيون والكمبيوتر.

ملاحظة: يمكن أن تكون قادرًا على الوصول إلى قائمة التلفزيون من جهاز التحكم عن بعد في التلفزيون. افحص جهاز التحكم عن بعد لتحديد زر بالاسم "Menu". اضغط على الزر **Menu** وحدد الميزة التي تسمح بتحديد إشارة الإدخال للتلفزيون.

حدد مصدر إشارة الإدخال الذي يتوافق مع الإدخال الذي قمت بتوصيله من الكمبيوتر إلى التلفزيون. قد تعرض قائمة التلفزيون مثلًا شاشة مشابهة للمثال التالي:

مثال على قائمة التلفزيون

| تحديد الإدخال |
|------------------------------------|
| للخلف |
| 1. VGA |
| 2. HDMI 1 |
| 3. HDMI 2 |
| 4. تلفزيون |
| 5. تلفزيون رقمي |
| 6. AV1 (المركب 1) |
| 7. AV2 (المركب 2) |
| 8. AV3 (S-Video 1) |
| 9. AV4 (S-Video 2) |
| 10. AV5 (المكون 1) |
| 11. AV6 (المكون 2) |
| 12. AV7 (المكون 3) |
| 13. AV8 (S-Video 3) |
| عرض أنماط الإدخال <-- الكل نشط --> |

مثال: إذا كنت تقوم بتوصيل كبل S-Video من الكمبيوتر إلى التلفزيون وقد أدخلته في وصلة S-Video المكتوب عليها **S-Video 1** خلف التلفزيون، فحدد الخيار رقم 8 لـ AV3 (S-Video 1).

| | |
|--|--|
| قبل تحديد صوت S/PDIF الرقمي، تأكد من أن الكمبيوتر يدعم S/PDIF. | S/PDIF تأكد من أن الكمبيوتر يدعمها |
| إذا كنت تقوم بالتوصيل بـ تلفزيون لديك عدة فتحات متاحة لتوصيل الفيديو والصوت، قم بتوصيل كبلات الصوت بالصف ذاته من فتحات التوصيل الذي تتصل به كبلات الفيديو. على سبيل المثال، إذا كان التلفزيون لديك صف من فتحات توصيل الفيديو والصوت لـ AV5 و AV6، تأكد من أن كلاً من الفيديو والصوت متصلان إما بـ AV5 أو AV6 ولكن ليس كلاهما. | فتحات توصيل متعددة - احتفظ بالصوت والفيديو معاً |

تحديد إشارة الإدخال الصحيحة من قائمة التلفزيون



إذا كان لدى التلفزيون عدة فتحات توصيل للإدخال، فإن لديك بشكل عام قائمة تلفزيون تسمح لك بالآتي:

- حدد مصدر الإدخال الملائم على أساس نوع الاتصال الفعلي.
- قم بإجراء التعديلات على إعدادات الصورة والصوت.
- حدد الخيارات الأخرى.

لمزيد من المعلومات: لمعرفة المزيد عن إعدادات الإدخال، راجع المستندات الواردة مع التلفزيون للاطلاع على الإعدادات المتاحة. 

توفر بعض لوحات التحكم في بطاقة الفيديو الخاصة بالموارد معالج إعداد التلفزيون للمساعدة على ضبط إعدادات العرض للتلفزيون.

راجع للتأكد أن الكمبيوتر يتعرف ويعمل بصورة مناسبة مع التلفزيون.

• "تحديد إشارة الإدخال الصحيحة من قائمة التلفزيون" في صفحة 227

• "تمكين عرض الشاشة للكمبيوتر والتلفزيون" في صفحة 239

10 قم بإعداد التلفزيون (الذي تمثله الشاشة الثانية في قائمة **Display Properties** خصائص العرض)) ليعمل باعتباره:

• Clone (انسخ) (اعرض نفس الصورة كشاشة كمبيوتر)

• الشاشة الممتدة (قم بتوسيع منطقة العرض على شاشة الكمبيوتر)

• العرض الرئيسي (لا يمكن تحديد هذا الخيار لبعض المواقع)

11 قم بالوصول إلى قائمة TV (التلفزيون) وحدد إشارة الدخل الملائمة للوصلة الفعلية التي أعددتها. راجع "تحديد إشارة الإدخال الصحيحة من قائمة التلفزيون" في صفحة 227.

12 إذا كنت تستخدم صوت S/PDIF رقمي يجب تمكين الكمبيوتر للعمل مع صوت S/PDIF الرقمي (راجع "تمكين صوت S/PDIF الرقمي من خلال برنامج الوسائط" في صفحة 213 و "تمكين صوت S/PDIF الرقمي في محرك صوت Windows" في صفحة 213).

تلميحات

| تذكر | إجراء |
|---|--|
| استخدم لوحة تحكم المورد لبطاقة الفيديو لإعداد تهيئة العرض. توفر هذه الطريقة أفضل تنسيق لدقة وضوح عرض بطاقة الفيديو والتلفزيون. | ضبط إعدادات العرض |
| 1 قم بإيقاف تشغيل الكمبيوتر والتلفزيون. 2 قم بتوصيل الكمبيوتر والتلفزيون. 3 ثم قم بتشغيل التلفزيون. 4 قم بعد ذلك بتشغيل الكمبيوتر للسماح له باتباع الاتصال مع التلفزيون. يتعرف الكمبيوتر على التلفزيون باعتباره شاشة خارجية متاحة. | قم بالاتصال أثناء وجود التلفزيون والكمبيوتر في وضع إيقاف التشغيل |

القيام بخطوات التوصيل الأساسية

- 1 تحديد نوع التوصيل المرغوب في استخدامه.
- 2 التأكد من وجود محولات وكبلات الفيديو والصوت.
- 3 أغلق التلفزيون وأجهزة الصوت والكمبيوتر.
- 4 على حسب نوع التوصيل المحدد، قم بتوصيل محولات وكبلات الفيديو.
- 5 قم بتوصيل كبلات الصوت الملائمة لتوصيلة الفيديو المحددة.
- 6 قم بتشغيل التلفزيون وأي جهاز للصوت تم توصيله (إذا كان موجوداً).
- 7 حدد وضع إشارة فيديو الدخل الملائم للتلفزيون (مثل AV-6، AV-5 لدونجل المكون). ينبغي أن يتوافق وضع فيديو الإدخال مع نوع التوصيل. راجع "تحديد إشارة الإدخال الصحيحة من قائمة التلفزيون" في صفحة 227. راجع أيضاً الوثائق المرفقة مع التلفزيون.
- 8 قم بتشغيل الكمبيوتر.
- 9 عند الانتهاء من توصيل كبلات الفيديو والصوت بين جهاز الكمبيوتر والتلفزيون، يجب أن تقوم بتمكين الكمبيوتر للعمل مع التلفزيون. العديد من الطرق المتاحة لإعداد ترتيب العرض:

• لوحة تحكم بطاقة الفيديو الخاصة بالمورد - المفضلة

من لوحة التحكم في نظام التشغيل، انقر فوق **Display** (عرض) ← **Settings** (إعدادات) ← **Advanced** (متقدم).

ثم اختر تبويب مورد بطاقة الفيديو. استخدم لوحة التحكم المعروضة لبطاقة الفيديو لتحديد إعدادات العرض.

- **تركيبة مفاتيح الوظائف** - يمكن استخدامها لتحديد ترتيب العرض لكن الاستخدام الأفضل لها هو للتنقل بين العروض بعد اختيار إعدادات العرض

اضغط على <Fn><F8> لتحديد ترتيب العرض المرغوب.

- **قائمة Operating system Display Properties** (خصائص عرض نظام التشغيل) - يمكن استخدامها لتحديد ترتيب العرض لكنها يمكن أن تتسبب في تعارض مع إعدادات المورد لبطاقة الفيديو.

من **Control Panel** (لوحة التحكم) انقر فوق **Display Properties** (خصائص العرض) ← **Settings** (إعدادات)

| مرجع سريع للتهيئات المحتملة | |
|--|---|
| <p>ملاحظة: قد تكون هذه التهيئات أو قد لا تكون مدعومة من الكمبيوتر والتلفزيون.</p> <p>ملاحظة: راجع الوثائق المرفقة بالكمبيوتر والتلفزيون.</p> | |
| ملاحظات | Configuration (تهيئة) |
| <p>قياسي</p> <p>متاح بشكل عام وسهل التوصيل</p> | <p>S-video</p> <ul style="list-style-type: none"> • محول S-video بصوت قياسي • محول S-video ومحول صوت تناظري متعدد القنوات |
| <p>موافق</p> <p>قد تكون الجودة أقل من الفيديو المكون أو S-video</p> | <p>فيديو مركب</p> <ul style="list-style-type: none"> • محول مركب مع صوت قياسي • محول مركب مع صوت S/PDIF رقمي • محول مركب بمحول صوت تناظري متعدد القنوات |
| <p>منصوح به</p>  | <p>فيديو مكون</p> <ul style="list-style-type: none"> • محول مركب مع صوت قياسي • محول مركب مع صوت S/PDIF رقمي • محول مركب بمحول صوت تناظري متعدد القنوات |
| <p>موافق</p> <p>قد لا تكون الجودة بنفس درجة الفيديو المكون</p> | <p>فيديو DVI (واجهة فيديو رقمية)</p> <ul style="list-style-type: none"> • محول مركب مع صوت قياسي |
| <p>منصوح به</p>  <p>الأفضل</p> <p>قد لا يكون متاحًا</p> | <p>منفذ العرض DisplayPort</p> <ul style="list-style-type: none"> • محول DisplayPort (منفذ العرض)/DVI مع الصوت القياسي <p>فيديو HDMI</p> <ul style="list-style-type: none"> • المحول HDMI/DVI مع الصوت القياسي |

محول مكون

موصل S-video
TV-out

محول مكون

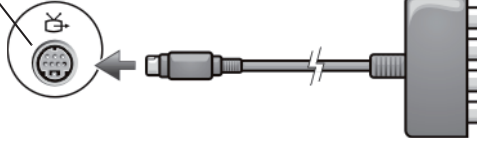

كبلات

كبل فتحة توصيل خرج تلفزيون S-video



كبل الفيديو المكون



كبل صوت قياسي

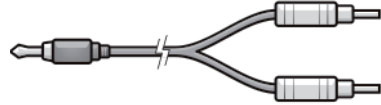

كبل DVI



كبل فيديو HDMI



كبل تحويل DVI/HDMI



توصيل الكمبيوتر بالتلفزيون أو أجهزة الصوت

إذا كنت ترغب في توصيل الكمبيوتر بالتلفزيون أو جهاز الصوت، يوصى بتوصيل كبلات الفيديو والصوت بالكمبيوتر من خلال واحدة من المجموعات التالية.

ملاحظة: قد لا تكون كبلات الفيديو والكبلات الصوتية لتوصيل الكمبيوتر إلى التلفزيون أو أي أجهزة صوتية، مرفقة مع الكمبيوتر. يمكنك شراء الكبلات ومحول التلفزيون/الصوت الرقمي من شركة Dell.

ملاحظة: إذا كانت كبلات ومحولات الفيديو أو الصوت مرفقة مع جهازك، استخدمها. لا تستبدل المحولات أو الكبلات مع أجهزة كمبيوتر أخرى.

محول S-video القياسي

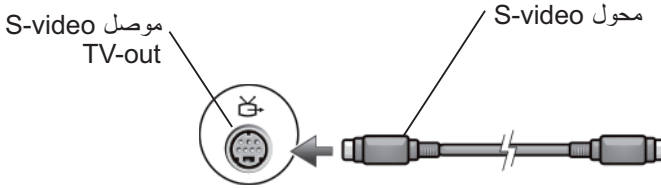

محول مركب متعدد المنافذ

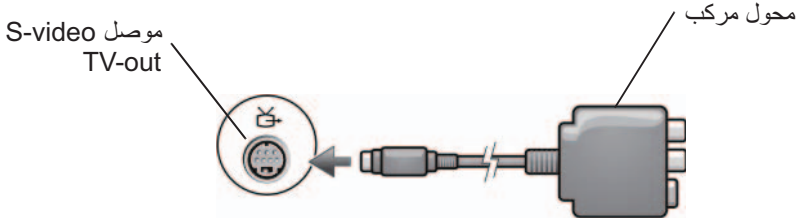

محول مركب أحادي المنفذ

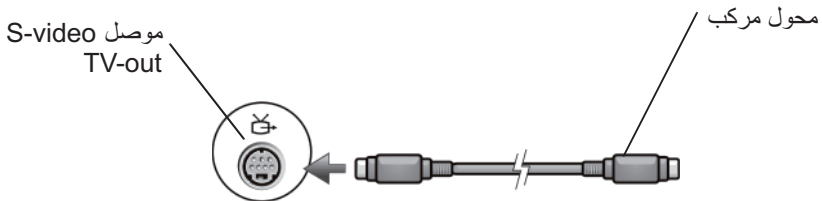

تحديد فتحات التوصيل في التلفزيون

يمكن أن يكون التلفزيون مجهزاً بالعديد من توصيلات الإدخال مثل فتحة توصيل S-video أو فتحة توصيل connector أو فتحة توصيل HDMI أو فتحة توصيل VGA. بالإضافة إلى أن التلفزيون قد يحتوي على العديد من منافذ الوصول لكل من هذه الأنواع من التوصيلات.

ملاحظة: لتحديد أي أنواع الوصلات متاحة مع التلفزيون، راجع الوثائق المرفقة مع التلفزيون.

لتوصيل الكمبيوتر مع تلفزيون، هناك حاجة لربط منفذ خرج الفيديو في الكمبيوتر المختار (S-video أو VGA أو DVI أو HDMI) وفتحة توصيل دخل الفيديو الملائمة في التلفزيون.

راجع مستندات التوثيق الواردة مع التلفزيون للحصول على معلومات إضافية.

تحديد تركيبية الكبلات والمحولات المطلوبة

بمجرد تحديد أي المنافذ متاحة على الكمبيوتر والتلفزيون، يتم تحديد أية تركيبية من الكبلات والمحولات ستكون مطلوبة:

• محول وكبل الفيديو

- فتحة التوصيل VGA والكبل VGA
- فتحة التوصيل S-video القياسية وكبل S-video
- محول مركب مع كبل فيديو-مركب
- محول مكون مع كبل فيديو-مكون
- فتحة توصيل DVI مع كبل DVI أو كبل تحويل DVI/HDMI
- فتحة توصيل HDMI مع كبل HDMI أو كبل تحويل DVI/HDMI
- فتحة توصيل DisplayPort (منفذ العرض) مع كبل DisplayPort (منفذ العرض) أو كبل تحويل DisplayPort (منفذ العرض)/DVI

• محول وكبل صوت

- صوت تناظري قياسي
- كبل صوت S/PDIF الرقمي
- صوت تناظري متعدد القنوات

على حسب فتحات التوصيل المتاحة في الكمبيوتر والتلفزيون، يمكن توصيل الكمبيوتر بالتلفزيون بالعديد من التهيئات.

يتيح لك Displayport (منفذ العرض) توصيل جهاز كمبيوتر ونظام مسرحي منزلي. لمزيد من المعلومات، راجع DisplayPort™ - المزايا والفوائد" في صفحة 55 و DisplayPort™" في صفحة 329.



تسمح فتحة التوصيل HDMI بتوصيل شاشة أو تلفزيون خارجيين متوافقين مع HDMI. تنقل HDMI الفيديو غير المضغوط والصوت متعدد القنوات عبر كبل منفرد.

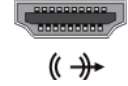

ملاحظة: DVI و HDMI متوافقان وهناك كبلات تحويل متاحة. إذا كان الكمبيوتر لا يحتوي على فتحة توصيل HDMI والتلفزيون لا يحتوي على فتحة توصيل DVI، يتم استخدام فتحة التوصيل DVI في الكمبيوتر مع كبل تحويل DVI/HDMI للتوصيل بالمنفذ HDMI في التلفزيون.

ستحتاج إلى توصيل كبل منفصل للصوت لأن فتحة التوصيل DVI لا تنقل الإشارة الصوتية.

تسمح فتحة التوصيل VGA بتوصيل شاشة أو تلفزيون خارجيين متوافقين مع HDMI.



تسمح فتحة توصيل الصوت بالتوصيل إلى صوت قياسي أو صوت رقمي S/PDIF أو صوت تناظري متعدد القنوات.



تسمح فتحة توصيل سماعة الرأس/خط داخل بتوصيل سماعات الرأس بالكمبيوتر. يمكن أيضًا استخدام فتحة التوصيل هذه لتوصيل الصوت القياسي بالسماعات.



تلميح: لا تنس الصوت: قم بتوصيل كبل صوت عند الرغبة في سماع الصوت من أي شيء سوى سماعات الكمبيوتر. تنقل كبلات S-video بشكل عام الفيديو فقط. إلا أن محولات مكونة معينة يتم وصلها عبر فتحة التوصيل S-video TV-out قد تشمل منافذ صوت لتوصيلات السماعة.



قد تكون هناك حاجة للإبحار عبر قدر كبير من المعلومات لفهم الاختيارات الممكنة لوصلات الفيديو والصوت هذه.

راجع الوثائق المرفقة بالكمبيوتر والتلفزيون. يمكن أن تكون هناك أيضاً حاجة إلى استغلال بعض البرامج التعليمية المتاحة على الإنترنت.

تحديد ما لديك وما تحتاجه



قبل توصيل الكمبيوتر بتلفزيون وسماعات هناك حاجة لتحديد:

- أنواع فتحات التوصيل المتاحة على الكمبيوتر والتلفزيون
- ما إذا كانت هناك محولات خاصة (مركبة، مكونة)
- أنواع الكبلات المطلوبة للتوصيلات
- أنواع المهام المخطط أداؤها

إن الحصول على هذه المعلومات يمكن أن يساعد على ضمان استخدام فتحات التوصيل والمحولات والكبلات الصحيحة وتوصيلها بشكل صحيح.

تحديد الموصلات على الكمبيوتر

يمكن أن يكون الكمبيوتر مجهزاً بالعديد من فتحات التوصيل video-out أو TV-out.

| الموصل | الوصف/الوظيفة |
|---|--|
|  | تسمح فتحة التوصيل S-video بتوصيل أجهزة قادرة على التعامل مع الصوت الرقمي باستخدام كبل محول التلفزيون/الصوت الرقمي. |
|  | تسمح فتحة التوصيل DVI بتوصيل شاشة خارجية متوافقة مع DVI مثل شاشات أو تلفزيونات اللوحة المسطحة. تكون فتحات التوصيل DVI متاحة لـ DVI-D (الرقمية فقط) و DVI-A (التناظرية بدقة وضوح عالية) و DVI-I (رقمية وتناظرية). |

ملاحظة: فتحات التوصيل DVI-A و DVI-D و DVI-I غير قابلة للتبادل. كابلات كل منها مختلفة. تأكد من أنك تعرف أي تنسيق يدعمه الكمبيوتر.

• DisplayPort™

- واجهة توصيل الفيديو الرقمية (DVI) أو واجهة الوسائط المتعددة عالية الدقة (HDMI)

وفضلاً عن ذلك، فقد تتوفر التوصيلات الصوتية الممكنة لدعم توصيلات الفيديو من مقاييس RCA التناظرية (الأنالوج) وحتى S/PDIF للصوت الرقمي والصوت الرقمي متعدد القنوات من خلال كابل بصري.

تختلف كل هذه الخيارات لتوصيل الفيديو والصوت لكل كمبيوتر وتلفزيون. افحص خلفية وجانبي كل من الكمبيوتر والتلفزيون لتحديد الخيارات المتاحة.

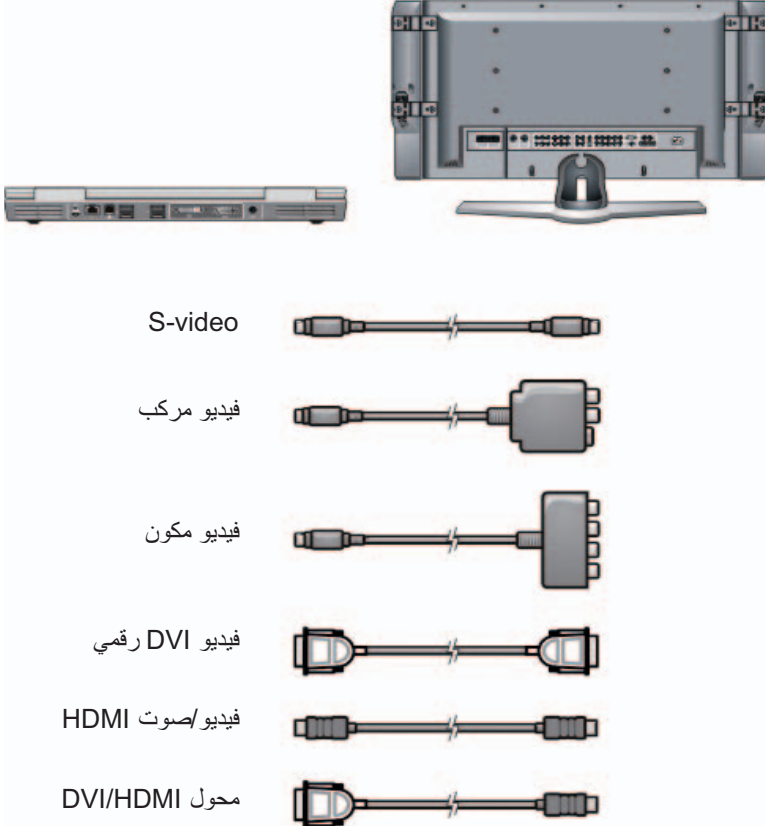

16

توصيل الكمبيوتر بالتلفزيون وضبط إعدادات العرض



الوصول إلى تلفزيون بالكمبيوتر باستخدام بطاقة مولف التلفزيون

يمكنك استخدام بطاقة مولف التلفزيون، ومحول فيديو خاص، وذلك لعرض وتسجيل التلفزيون على الكمبيوتر لديك. يمكن لبطاقة مولف التلفزيون أن تحل محل بطاقة الفيديو الحالية لديك، أو قد تعمل مع بطاقة الفيديو الحالية لديك.



للاطلاع على مزيد من المعلومات حول مشاهدة وتسجيل التلفزيون على الكمبيوتر لديك، انظر وثائق المنتج المصاحبة لبطاقة مولف التلفزيون.

توصيل الكمبيوتر بالتلفزيون أو أجهزة الصوت

هناك العديد من الطرق لتوصيل أجهزة الكمبيوتر بتلفزيون. من بين التوصيلات الممكنة:

- VGA
- الكابل المحوري
- S-video، S-video المركب، S-video المكون

- البحث عن ملفات الوسائط الرقمية وتنظيمها
- نسخ الملفات ومزامنتها مع الأجهزة المحمولة
- تسوق الوسائط الرقمية على الإنترنت

لمزيد من المعلومات: لمعرفة المزيد عن استخدام Windows Media Player، راجع Windows Help and Support (تعليمات ودعم Windows): انقر **Start** (ابدأ)  أو  **Help and Support** (التعليمات والدعم).

استخدام كاميرا رقمية مع الكمبيوتر



عند استخدام كاميرا رقمية مع الكمبيوتر يمكنك القيام بمهمة أو أكثر من المهمات التالية:

- عرض وتنزيل الصور الموجودة على الكاميرا.
- تعديل الصور وإضافة مؤثرات خاصة.
- طباع الصور.
- تنظيم مجموعة الصور.
- إنشاء عروض شرائح.

لمزيد من المعلومات: لمعرفة المزيد عن استخدام الكاميرا الرقمية مع الكمبيوتر، راجع الوثائق الواردة مع الكاميرا. وابحث أيضًا عن موضوعات حول الكاميرات الرقمية في Windows Help and Support (تعليمات ودعم Windows): انقر **Start** (ابدأ) أو **Help and Support** (التعليمات والدعم).

استخدام البرنامج Windows Media Player

يمثل Windows Media Player برنامجًا من إنتاج Microsoft لتشغيل ملفات الوسائط المتعددة وتسجيلها وتنظيمها. يمكن استخدام Windows Media Player في العديد من الأنشطة بما في ذلك:

- تشغيل ملفات الوسائط الرقمية بما في ذلك ملفات الصوت والصورة والأقراص CD و DVD وملفات وصيغ الوسائط الأخرى
- حرق (إنشاء) الأقراص CD و DVD إلى جانب نسخ الموسيقى من الأقراص CD
- الاستماع إلى المحطات الإذاعية

إعداد سماعات الرأس (CL) Cyberlink

ملاحظة: تعد ميزة سماعة الرأس CL متاحة فقط إذا كان جهاز الكمبيوتر الخاص بك يحتوي على محرك أقراص DVD.

إذا كان يحتوي جهاز الكمبيوتر الخاص بك على محرك أقراص DVD، يمكنك تمكين الصوت الرقمي لتشغيل DVD.

- 1 انقر **Start** (ابدأ) ← **All Programs** (كافة البرامج) وانقر خيار مشغل الأقراص DVD الخاص بالكمبيوتر.
- 2 أدخل قرص DVD في محرك الأقراص DVD. إذا بدأ تشغيل DVD، انقر الزر إيقاف.
- 3 انقر **Settings** (إعدادات) ← **DVD** ← **DVD Audio Setting** (إعداد الصوت (DVD)).
- 4 انقر الأسهم بجانب إعداد **Speaker Configuration** (تهيئة مكبر الصوت) للتمرير خلال الخيارات، ثم حدد خيار **Headphones** (سماعات الرأس).
- 5 انقر الأسهم بجانب إعداد **Audio listening mode** (وضع السماع الصوتي) للتمرير خلال الخيارات، ثم حدد خيار **CL Headphone** (سماعة الرأس CL).
- 6 انقر الأسهم بجانب الخيار **Dynamic range compression** (ضغط المدى الديناميكي) لتحديد أكثر خيار ملائم.
- 7 انقر الزر **Back** (رجوع) مرة واحدة، ثم انقر الزر **Back** (رجوع) مرة أخرى للرجوع إلى شاشة القائمة الرئيسية.

تمكين صوت S/PDIF الرقمي من خلال برنامج الوسائط

إذا كان الكمبيوتر يحتوي على مشغل أقراص DVD ويدعم الصوت الرقمي (S/PDIF) تستطيع تمكين الصوت الرقمي لتشغيل DVD.

- 1 انقر **Start** (ابدأ) ← **All Programs** (برامج) وانقر الرابط الخاص بمشغل أقراص DVD.
- 2 أدخل قرص DVD في محرك الأقراص DVD. إذا بدأ تشغيل DVD، انقر الزر إيقاف.
- 3 انقر **Settings** (إعدادات) ← **DVD** ← **DVD Audio Setting** (إعداد الصوت DVD).
- 4 انقر الأسهم بجانب إعداد **Speaker Configuration** (تهيئة مكبر الصوت) للتمرير خلال الخيارات، ثم حدد خيار **SPDIF**.
- 5 انقر الزر **Back** (رجوع) مرة واحدة، ثم انقر الزر **Back** (رجوع) مرة أخرى للرجوع إلى شاشة القائمة الرئيسية.

تمكين صوت S/PDIF الرقمي في محرك صوت Windows

- 1 انقر بزر الماوس الأيمن على الرمز **Volume** (الصوت) في شريط المهام.
- 2 من الإطار **Volume Control** (التحكم في الصوت) انقر **Options** (خيارات) **Advanced Controls** (تحكمات متقدمة) ← **Advanced** (متقدم).
- 3 انقر على مربع الاختيار لتمكين **S/PDIF Interface** (واجهة S/PDIF).
- 4 انقر على **Close** (إغلاق) ← **OK** (موافق).

تشغيل الوسائط باستخدام Dell Travel Remote (وحدة Dell للتحكم عن بعد في السفر)



تم تصميم جهاز التحكم عن بعد في السفر من Dell للتحكم في مركز الوسائط الخاص بنظام Windows Vista وهو متاح لأجهزة كمبيوتر معينة فقط.

- 1 قم بتركيب بطارية خلووية مصغرة في وحدة التحكم عن بعد.
- 2 قم بتشغيل مركز الوسائط الخاص بنظام Windows Vista.
- 3 استخدم الأزرار الموجودة بوحدة التحكم عن بعد لتشغيل الوسائط.

لمزيد من المعلومات: لمعرفة المزيد عن وحدة التحكم عن بعد في السفر من Dell، راجع موقع دعم Dell على العنوان التالي support.dell.com. راجع أيضًا التعليمات التي صاحبت وحدة التحكم عن بعد في السفر من Dell.

ضبط الصوت على الكمبيوتر

- 1 انقر بزر الماوس الأيمن على الرمز **Volume** (الصوت) في شريط المهام.
- 2 انقر على **Open Volume Mixer** (فتح معدل الصوت).
- 3 انقر مع السحب على شريط التنقل إلى أو إلى أسفل لزيادة الصوت أو تخفيضه.

إذا كانت قدرة التخزين لدى جهاز الوسائط المحمول ليست كبيرة بما يكفي للتعامل مع الملفات التي ترغب في نسخها يقوم برنامج Media Player باتخاذ وضع التزامن اليدوي تلقائيًا. يجب عند هذه النقطة إزالة الملفات يدويًا من الجهاز أو تغيير الملفات التي حددتها للنسخ.

يسمح برنامج Media Player بالتحويل بين عمليتي التزامن التلقائية واليدوية.

إعداد جهاز الوسائط المحمول لأول مرة

عند توصيل جهاز وسائط لأول مرة، يختار برنامج Media Player طريقة التزامن التي تتجح بالشكل الأفضل مع الجهاز على حسب قدرته التخزينية.

- 1 ابدأ تشغيل جهاز الوسائط المحمول ثم قم بتوصيله بالكمبيوتر. حدد خيار تزامن الجهاز باستخدام برنامج Windows Media Player إذا طلب منك ذلك.
- 2 قم بواحد مما يأتي:

- إذا كان برنامج Media Player قد حدد مزمنة جهازك تلقائيًا، انقر **Finish** (إنهاء). عند النقر على **Finish** (إنهاء)، يقوم برنامج Media Player بمزامنة المكتبة بالكامل مع جهاز الوسائط المحمول. ثم يقوم جهاز الوسائط المحمول بالمزامنة تلقائيًا في كل مرة يتم فيها توصيله بالكمبيوتر.
- إذا كان برنامج Media Player قد حدد مزمنة جهازك تلقائيًا، انقر **Finish** (إنهاء). ثم حدد في علامة التبويب **Sync** (تزامن) الملفات وقوائم التشغيل التي ترغب في مزامنتها.

نسخ ملفات الصوت والفيديو إلى جهاز الوسائط المحمول

استخدم الخاصية **Copy to CD or Device** (النسخ إلى CD أو جهاز) لنسخ ملفات الصوت والفيديو من **Media Library** (مكتبة الوسائط) إلى جهاز الوسائط المحمول أو بطاقة التخزين.

يمكن أيضًا نسخ الملفات المرخصة التي تقوم بتنزيلها من الإنترنت أو التي نسختها من أقراص CD إلى جهاز الوسائط المحمولة. لنسخ ملف مرخص، قد يتطلب جهاز الوسيط المحمول الرقم المسلسل للجهاز. يقرر موفر المحتوى حقوق الملكية والتشغيل لملف ولن تعمل كل الملفات بعد نسخها لجهاز محمول.

عند نسخ الملفات للجهاز الوسيط المحمول، يعرض العمود **Status** (الحالة) في الإطار **Items to Copy** (عناصر النسخ) معلومات الحالة مثل **Inspecting** (جاري الفحص)، **Converting/Converted** (جاري التحويل/تم التحويل)، **Copying** (جاري النسخ)، و **Complete** (تم النسخ).

أجهزة الوسائط المحمولة (مشغلات MP3)



للحصول على مزيد من المعلومات: لمعرفة المزيد حول توصيل جهاز الوسائط المحمولة بالكمبيوتر وتشغيل جهاز الوسائط المحمول (مشغل MP3)، انظر الوثائق الواردة مع الجهاز. وانظر أيضًا "Using Windows Media Player" (استخدام Windows Media Player) في Windows Help and Support (تعليمات ودعم Windows): انقر **Start** (ابدأ) أو **Help and Support** (التعليمات والدعم).

توصيل جهاز وسائط محمول (مشغل MP3) بالكمبيوتر

اتبع التعليمات المصاحبة لجهاز الوسائط من أجل توصيله بالكمبيوتر.

لتحديد ما إذا كان جهاز الوسائط المحمول متوافقًا مع مشغل الوسائط، راجع التعليمات المصاحبة لجهاز الوسائط. وراجع أيضًا الموقع windowsmedia.com على الإنترنت.

إعداد جهاز الوسائط المحمول للترانز في برنامج Windows Media Player

استخدم برنامج Windows Media Player لترانز ملفات الوسائط الرقمية من مكتبة الوسائط مع جهاز الوسائط المحمول.

إذا كان جهاز الوسائط المحمول لديه قدرة كافية للاحتفاظ بالملفات التي ترغب في نسخها فإن برنامج Media Player يقوم تلقائيًا بعمل ترانز مع مكتبة الوسائط. ثم عندما تقوم بتوصيل جهاز الوسائط المحمول بالكمبيوتر في المستقبل، يقوم برنامج Media Player بتحديث الجهاز.

قنوات الصوت 5.1

ملاحظة: قد لا تكون قنوات الصوت 5.1 مدعومة في كافة أجهزة الكمبيوتر.

5.1 يشير إلى عدد قنوات الصوت في أغلب إعدادات تهيئة الصوت المحيط. يشير العدد 5 إلى قنوات الصوت الخمسة الرئيسية: القناة اليسرى الأمامية والوسطى الأمامية واليمنى الأمامية والمحيطية من جهة اليسار والمحيطية من جهة اليمين، بينما يشير العدد 1 إلى قناة تأثيرات التردد المنخفض (LFE).

يمكن توفير إشارة 5.1 عن طريق الوسائط الضوئية أو القناة التلفزيونية المتصلة بالقمر الصناعي.

إعداد توصيلات قنوات الصوت 5.1

لإعداد توصيلات قنوات الصوت 5.1:

انقر **Start** (ابدأ)  ← **Control Panel** (لوحة التحكم) ← **Additional Options** (خيارات إضافية). قم بتشغيل **IDT Audio Control Panel** (لوحة تحكم الصوت IDT). توجد ثلاث أيقونات للموصلات في علامة التبويب **Jacks** (مقابس). اتبع الإرشادات الخاصة بإنهاء هذا الإعداد.

- 1 انقر على أيقونة الميكروفون، واختر **Device: Rear Speakers** (الجهاز: السماعات الخلفية) ثم قم بتوصيل كبل السماعات الخلفية في موصل إدخال الصوت/الميكروفون.
- 2 انقر على رمز الميكروفون الأوسط ثم اختر **Device: Center/LFE Speaker** (الجهاز: مكبر الصوت الرئيسي/LFE) و قم بتوصيل كبل مكبر الصوت الرئيسي/woofer بموصل خرج الصوت/موصل سماعات الرأس الأوسط.
- 3 انقر على رمز سماعات الرأس اليمنى، ثم اختر **Device: Front Speaker** (الجهاز: مكبر الصوت الأمامي). قم بتوصيل كبل مكبر الصوت الأمامي بموصل خرج الصوت/موصل سماعات الرأس الأيمن.

بمشغل أقراص واحد:

- a قم بإدخال القرص المصدر في المشغل.
- b تأكد من أن الإعدادات صحيحة ثم اتبع التعليمات الفورية.
- يقوم الكمبيوتر بقراءة القرص المصدر ثم ينسخ البيانات إلى مجلد مؤقت على القرص الصلب.
- c أدخل قرصاً فارغاً في محرك الأقراص، عندما تطالب بذلك، ثم انقر فوق **OK** (موافق). ينسخ الكمبيوتر البيانات من المجلد المؤقت إلى القرص الفارغ.
- مع وجود مغلي أقراص:

- a حدد مشغل القرص المصدر (وقم بإدخال القرص).
- b ثم قم بإدخال قرص فارغ في مشغل الأقراص الثاني واتباع التعليمات لنسخ القرص ينسخ الكمبيوتر البيانات من المجلد المؤقت إلى القرص الفارغ. عند الانتهاء من نسخ القرص المصدر يخرج تلقائياً.

تلميح: استخدم Microsoft® Windows® Explorer (مستكشف Microsoft Windows) لسحب الملفات وإسقاطها على القرص بعد تشغيل برنامج إنشاء CD/DVD وفتح مشروع <create CD/DVD> (إنشاء CD/DVD).

- استخدم قرصاً فارغاً لممارسة التسجيل.
- قد لا تكون قادراً على إنشاء أقراص DVD صوتية عن طريق برنامج CD/DVD. راجع تعليمات المصنّع على موقع الويب الخاص ببرنامج الوسائط المثبت في الكمبيوتر.
- إذا كان لديك برنامج Roxio راجع موقع Roxio على الويب www.sonic.com أو موقع Blu-ray Disc™ Association (اتحاد قرص بلو راي) blu-raydisc.com للتعرف على مزيد من المعلومات.

بالنسبة لمحركات الأقراص المزودة بفتحة



إشعار: لا تستخدم أقراصًا بأحجام أو أشكال غير قياسية (بما في ذلك أقراص CD و DVD صغيرة) حيث سيؤدي ذلك إلى إتلاف محرك الأقراص.

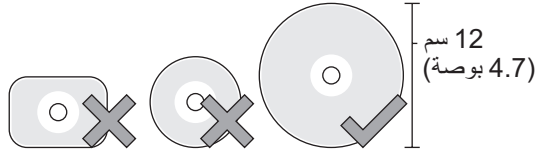

ملاحظة: تجنب تحريك الكمبيوتر أثناء تشغيل أو تسجيل أقراص CD و DVD.

- 1 اضغط على زر الإخراج لإزالة القرص المضغوط الذي تم تثبيته مسبقًا. لمعرفة مكان زر الإخراج، راجع الوثائق الواردة مع جهاز الكمبيوتر الخاص بك.
- 2 قم بإدخال القرص بحيث يتجه الملصق إلى أعلى في فتحة المحرك.
- 3 بالنسبة إلى أجهزة الكمبيوتر المجهزة بأزرار الوسائط المتعددة، اضغط على الزر **Play** (تشغيل).

تقوم بعض أجهزة الكمبيوتر بعرض نافذة لتحديد التشغيل التلقائي. حدد وظيفة المهمة التي تحاول القيام بها مثل الفتح من أجل الاستعراض أو الفتح من أجل النقل المباشر للبيانات.

لتنسيق الوسائط من أجل تخزين البيانات أو نسخها، راجع برنامج الوسائط المرفق بالكمبيوتر.

ملاحظة: تأكد من التزامك بكل قوانين حقوق التأليف والنشر عند نسخ الوسائط.

نسخ الوسائط CD أو DVD أو قرص Blu-ray

1 انقر **Start** (ابدأ) ← **All Programs** (كافة البرامج) ← **your CD/DVD software** برنامج CD/DVD الخاص بك ← **Projects** ← **Copy**.

2 انسخ القرص.

وسائط CDs وDVDs و Blu-ray™ قرص

قد تكون بعض أجهزة الكمبيوتر مجهزة بأزرار وسائط بغرض:

- تشغيل العديد من الوسائط
- نقل البيانات ونسخها احتياطياً
- الترفيه

للحصول على الإرشادات الخاصة باستخدام هذه الأزرار، انظر الوثائق الواردة مع جهاز الكمبيوتر الخاص بك.

تشغيل الوسائط CD أو DVD أو قرص Blu-ray



بالنسبة إلى المشغلات ذات محاور الدوران و/أو الأدرج

- 1 اضغط على زر الإخراج الموجود على المشغل.
- 2 ضع الوسيلة بحيث يكون الملتصق إلى أعلى في مركز الدرج وقم بإدخاله إلى محور الدوران أو ضعه على الدرج إذا لم يكن هناك محور دوران.
- 3 ادفع الدرج داخل محرك الأقراص مرة أخرى.
- 4 بالنسبة إلى أجهزة الكمبيوتر المجهزة بأزرار الوسائط المتعددة، اضغط على الزر **Play** (تشغيل).

تقوم بعض أجهزة الكمبيوتر بعرض إطار لتحديد التشغيل التلقائي. حدد وظيفة للمهمة التي تحاول القيام بها مثل الفتح من أجل الاستعراض أو الفتح من أجل النقل المباشر للبيانات.

15

الوسائط المتعددة (أقراص CD/DVD وقنوات الصوت 5.1 ومشغلات MP3 وتلفزيونات وكاميرات رقمية وأجهزة إسقاط)



نظرة عامة

معظم أجهزة الكمبيوتر من Dell تحتوي على مشغل/مسجل CD/DVD يمكن استخدامه مع البيانات أو الموسيقى أو الفيديو. على حسب الكمبيوتر يمكن أيضاً توصيل أجهزة وسائط أخرى مثل الكاميرات الرقمية وأجهزة الإسقاط ومشغلات MP3 وتلفزيونات. يمكن مشاهدة الصور الرقمية وطباعتها وتشغيل أقراص CD و DVD وإنشاء أقراص CD خاصة بك والاستماع إلى المحطات الإذاعية ونسخ الملفات إلى جهاز وسائط محمول مثل مشغل MP3.



للمزيد من المعلومات: لمعرفة المزيد حول توصيل الكمبيوتر بتلفزيون وضبط إعدادات الشاشة بناءً على نوع التوصيل، انظر "توصيل الكمبيوتر بالتلفزيون وضبط إعدادات العرض" في صفحة 217.

النسخ الاحتياطي لرسائل البريد الإلكتروني

يمكنك إجراء النسخ الاحتياطي لرسائل البريد الإلكتروني وغيرها من الملفات للاحتفاظ بها في مكان آمن عند زيادة (أو تفريغ) مساحة القرص لديك.

Windows Vista

- 1 انقر فوق **Start** (ابدأ)  ← **System and Maintenance** (النظام والصيانة) ← **Backup and Restore Center** (مركز النسخ الاحتياطي والاستعادة).
- 2 انقر فوق **Back up files** (النسخ الاحتياطي للملفات)، ثم اتبع الخطوات الواردة في المعالج. إذا تمت مطالبتك بكلمة مرور المسؤول أو بتأكيد، اكتب كلمة المرور أو قم بتقديم التأكيد.

 **لمزيد من المعلومات:** لمعرفة المزيد حول النسخ الاحتياطي لرسائل البريد الإلكتروني لديك، انظر "Back up your files" (النسخ الاحتياطي لملفاتك) في **Help and Support** (التعليمات والدعم): انقر فوق **Start** (ابدأ)  أو **Help and Support** (التعليمات والدعم) .

Windows XP

- 1 انقر فوق **Start** (ابدأ)  ← **Programs** (البرامج) ← **Outlook Express**.
- 2 حدد مجلدًا للبريد الإلكتروني.
- 3 انقر فوق **File** (ملف) ← **Folder** (مجلد) ← **Compact** (مضغوط).
- 4 لإجراء النسخ الاحتياطي للمجلد، قم بنسخه إلى مجلد النسخ الاحتياطي أو وسائط ضوئية أو محرك على الشبكة. تكون مجلدات البريد الإلكتروني في برنامج Outlook Express بالامتداد **.dbx** (مثل **Sent Items.dbx**).

 **لمزيد من المعلومات:** لمعرفة المزيد حول إجراء النسخ الاحتياطي لرسائل البريد الإلكتروني، انظر "To compact and back up e-mail folders" (لضغط مجلدات البريد الإلكتروني وإجراء النسخ الاحتياطي لها) في تعليمات برنامج Outlook Express.

لمزيد من المعلومات: لمعرفة المزيد حول إنشاء رسائل البريد الإلكتروني، انظر "Create contact groups (mailing lists)" (إنشاء مجموعات الاتصال (قوائم المراسلات) في Help and Support (التعليمات والدعم): انقر **Start** (ابدأ) أو **Help and Support** (التعليمات والدعم).

Windows XP

- 1 انقر فوق **Start** (ابدأ)  Programs (البرامج) Outlook Express.
- 2 في **Address Book** (دفتر العناوين)، حدد المجلد الذي تريد إنشاء مجموعة فيه. انقر فوق **New** (جديد) على شريط الأدوات، ثم انقر فوق **New Group** (مجموعة جديدة).
- 3 يظهر مربع الحوار **Properties** (خصائص). في الخانة **Group Name** (اسم المجموعة)، اكتب اسم المجموعة.
- 4 قم بإضافة جهات اتصال إلى مجموعة الاتصال بأية طريقة من الطرق التالية:
 - لإضافة شخص من قائمة **Address Book** (دفتر العناوين)، انقر فوق **Select Members** (حدد أعضاء)، ثم انقر فوق أحد الأسماء من قائمة **Address Book** (دفتر العناوين).
 - لإضافة شخص مباشرة إلى مجموعة دون إضافة الاسم إلى دفتر العناوين لديك، اكتب اسم الشخص وعنوان البريد الإلكتروني في النصف السفلي من مربع الحوار **Properties** (خصائص) ثم انقر فوق **Add** (إضافة).
 - لإضافة اسم إلى كل من المجموعة ودفتر العناوين، انقر فوق **New Contact** (جهة اتصال جديدة) ثم املاً المعلومات المناسبة.
 - لاستخدام خدمة دليل، انقر فوق **Select Members** (تحديد أعضاء) ثم انقر فوق **Find** (بحث). حدد خدمة دليل من القائمة المنسدلة في نهاية مربع النص. بعد إيجاد عنوان وتحديده، تتم إضافته تلقائياً إلى دفتر العناوين لديك.
- 5 كرر الخطوات لكل إضافة حتى يتم تعريف المجموعة.

 **لمزيد من المعلومات:** لمعرفة المزيد حول إرسال البريد الإلكتروني في Outlook Express، انظر موضوع "message" (لإرسال رسالة بريد إلكتروني) في تعليمات Outlook Express.

إنشاء مجموعة اتصال (قائمة مراسلات)

إن مجموعات الاتصال (قوائم المراسلات) مفيدة عند تكوين رسائل بريد إلكتروني لعدة متلقين. وتمثل مجموعة الاتصال قائمة بعناوين البريد الإلكتروني. ومن خلال إنشاء مجموعات اتصال، يمكنك تكوين رسالة بريد إلكتروني وإرسالها إلى عدة متلقين.

Windows Vista

1 انقر فوق **Start** (ابدأ)  ← **All Programs** (كل البرامج) ← **Windows** .Mail

2 من شريط الأدوات، انقر فوق **New Contact Group** (مجموعة اتصال جديدة)، اكتب اسماً في خانة **Group Name** (اسم المجموعة)، ثم املاً الخانات الموجودة على علامة التبويب **Contact Group** (مجموعة الاتصال) وعلامة تبويب **Contact Group Details** (تفاصيل مجموعة الاتصال). ليس عليك ملء كافة الخانات، بل يمكنك الاكتفاء بإدخال القدر المرغوب من المعلومات حول مجموعة الاتصال الجديدة التي تقوم بإنشائها.

3 قم بإضافة جهات اتصال إلى مجموعة الاتصال بأية طريقة من الطرق التالية:

- لإضافة جهات اتصال منفردة إلى المجموعة من جهات الاتصال الحالية، انقر فوق **Add to Contact Group** (إضافة إلى مجموعة اتصال).
- لإنشاء جهات اتصال جديدة، وإضافتها إلى مجموعة الاتصال، **Create New Contact** (إنشاء جهة اتصال جديدة).
- لإضافة أشخاص جدد إلى مجموعة الاتصال دون إضافتهم أيضاً إلى جهات الاتصال الفردية لديك، اكتب المعلومات المناسبة في خانتي **Contact Name** (اسم جهة الاتصال) و**E-Mail** (البريد الإلكتروني) ثم انقر فوق **Create for Group Only** (إنشاء لمجموعة فقط).

4 عندما تنتهي من إنشاء مجموعة الاتصال، انقر فوق **OK** (موافق).

إرسال بريد إلكتروني

بعد قيامك بتكوين رسالة بريد إلكتروني، فستكون جاهزاً لإرسال رسالة البريد الإلكتروني إلى أحد المتلقين.

Windows Vista

- 1 انقر فوق **Start** (ابدأ)  ← **All Programs** (كل البرامج) ← **Windows** **Mail**.
- 2 انقر فوق **File** (ملف) ← **New** (جديد) ← **Mail Message** (رسالة بريد) لفتح إطار تكوين رسالة جديدة.
- 3 في خانة **To** (إلى)، اكتب عنوان رسالة البريد الإلكتروني لكل متلقٍ أساسي لديك.
- 4 في خانة **Subject** (الموضوع)، اكتب موضوع رسالتك.
- 5 انقر في إطار الرسالة الرئيسي و اكتب رسالتك.
- 6 لإرسال الرسالة مباشرةً، انقر فوق **Send** (إرسال).

 **لمزيد من المعلومات:** لمعرفة المزيد حول إرسال بريد إلكتروني في Windows Mail، انظر "Write an e-mail message" (كتابة رسالة بريد إلكتروني) في **Help and Support** (التعليمات والدعم): انقر فوق **Start** (ابدأ)  أو  ← **Help and Support** (التعليمات والدعم).

Windows XP

- 1 انقر فوق **Start** (ابدأ)  ← **Programs** (البرامج) ← **Outlook Express**.
- 2 من شريط الأدوات، انقر فوق **Create Mail** (إنشاء بريد).
- 3 في خانة **To** (إلى)، اكتب اسم البريد الإلكتروني للمتلقى.
- 4 في خانة **Subject** (الموضوع)، اكتب عنواناً للرسالة.
- 5 اكتب رسالتك، ثم انقر فوق **Send** (إرسال) على شريط الأدوات.

تجنب مرفقات البريد الإلكتروني

تقوم بعض خدمات البريد الإلكتروني تلقائياً بحجب أنواع الملفات التي تعمل عادةً على نشر فيروسات البريد الإلكتروني. إذا تم حجب المرفق، يعرض شريط أدوات **Information** (المعلومات) رسالة لإخبارك بأن الخدمة قد قامت بذلك وتسرد قائمة بالمرفقات التي تم حجبها. تتيح لك خدمات البريد الإلكتروني الأخرى تحديد أنواع الملفات المراد حجبها.

لمزيد من المعلومات: للتعرف على المزيد عن مرفقات البريد الإلكتروني، انظر  معلومات التعليمات التي يقدمها موفر خدمة البريد الإلكتروني.

عرض رسائل البريد الإلكتروني

- 1 افتح خدمة البريد الإلكتروني بالنقر فوق الرمز الموجود على سطح المكتب أو بالنقر فوق **Start** (ابدأ)  **All Programs** (كل البرامج) ← ثم بالنقر فوق اسم خدمة البريد الإلكتروني (مثل Windows Mail أو Outlook Express).
- 2 انقر مجلد البريد (مثل **Inbox** (صندوق الوارد)) والذي يشتمل على الرسالة المراد قراءتها.
- 3 لعرض الرسالة، انقر الرسالة في قائمة الرسائل.

لمزيد من المعلومات: لمعرفة المزيد حول عرض البريد الإلكتروني في Windows Mail، انظر "View e-mail messages in Windows Mail" (عرض رسائل البريد الإلكتروني في Windows Mail) في Windows Help and Support (تعليمات ودعم Windows): انقر فوق **Start** (ابدأ)  أو  **Help and Support** (التعليمات والدعم).

Windows XP

- 1 انقر فوق **Start** (ابدأ)  **Programs** (البرامج) ← **Outlook Express**.
- 2 انقر فوق **Tools** (أدوات) ← **Options** (خيارات) ← علامة التبويب **Security** (الأمان).
- 3 تحت **Download Images** (تنزيل الصور)، انقر فوق **Block images and other external content in HTML e-mail** (حجب الصور وغيرها من المحتوى الخارجي في رسالة البريد الإلكتروني بصيغة HTML).

 **لمزيد من المعلومات:** للتعرف على المزيد حول الحد من الرسائل غير المرغوبة بين رسائل البريد الإلكتروني لديك، انظر "Viewing e-mail images that are blocked" (عرض صور البريد الإلكتروني التي يتم حجبها) في تعليمات Outlook Express.

الفيروسات وقرصنة تقمص المواقع

يمكنك التحديد من بين الخيارات التالية لتأمين رسائل البريد الإلكتروني ضد الفيروسات وقرصنة تقمص المواقع (Phishing):



- قم بتنصيب برنامج لمكافحة الفيروسات.
- اقرأ رسائل البريد الإلكتروني بتنسيق نص عادي.
- تحقق من أن المرفقات ترد من مصدر آمن.
- لا تفتح المرفقات ذات الامتداد **.exe**.

 **لمزيد من المعلومات:** لمعرفة المزيد حول الوقاية من الفيروسات، انظر "استخدام برامج مكافحة الفيروسات" في صفحة 258.

Windows Vista

- 1 انقر فوق **Start** (ابدأ)  ← **All Programs** (كل البرامج) ← **Windows Mail**.
- 2 انقر فوق **Tools** (أدوات) ← **Junk e-mail Options** (خيارات البريد الإلكتروني غير المرغوب).
- 3 حدد مستوى الحماية المطلوب:

- **No Automatic Filtering** (بدون تصفية تلقائية). انقر هذا الخيار إذا كنت تريد إيقاف حجب رسائل البريد الإلكتروني بشكل كامل. إلا أن Windows Mail يستمر في حجب الرسائل الواردة من أسماء النطاقات وعناوين البريد الإلكتروني الموجودة في قائمة **Blocked Senders** (المرسلون المحظورون).
- **Low** (منخفض). انقر فوق هذا الخيار إذا لم تتلق أية رسائل غير مرغوبة وكنت تريد حجب رسائل البريد غير المرغوب فيه الأكثر وضوحاً.
- **High** (عالٍ). انقر فوق هذا الخيار إذا كنت تتلقى كمّاً كبيراً من رسائل البريد الإلكتروني غير المرغوبة وذلك لحجب أكبر عدد ممكن. إلا إنه ينبغي عليك مراجعة الرسائل من وقت لآخر في مجلد البريد الإلكتروني غير المرغوب فيه للتأكد من أنه لا توجد رسائل بريد إلكتروني مشروعة ربما يكون قد تم نقلها إلى هناك أيضاً.
- **Safe List Only** (القائمة الأمانة فقط). انقر هذا الخيار إذا كنت تريد فقط تلقي رسائل من أشخاص أو أسماء نطاقات موجودة على قائمة **Safe Senders** (المرسلون الآمنون). سيتم التعامل مع رسائل البريد الإلكتروني الواردة من أشخاص أو أسماء نطاقات غير موجودة في قائمة **Safe Senders** (المرسلون الآمنون) على أنها رسائل بريد إلكتروني غير مرغوب فيه، ولذلك ينبغي عليك تحديد هذا الخيار فقط إذا كنت متأكداً من أن كل شخص وكل اسم مجال تريد تلقي الرسائل منه موجود في قائمة **Safe Senders** (المرسلون الآمنون).

 **لمزيد من المعلومات:** لمعرفة المزيد حول الحد من الرسائل غير المرغوبة بين رسائل البريد الإلكتروني، انظر "Block spam and other unwanted e-mail" (حجب الرسائل غير المرغوب فيها وغيرها من البريد الإلكتروني غير المطلوب) في Windows Help and Support (تعليمات ودعم Windows): انقر فوق **Start** (ابدأ)  أو  ← **Help and Support** (التعليمات والدعم).

لحذف رسالة بريد إلكتروني:

- 1 انقر فوق **Start** (ابدأ)  ← **Programs** (البرامج) ← **Outlook Express**.
- 2 في قائمة الرسالة، انقر لتحديد الرسالة.
- 3 على شريط الأدوات، انقر فوق **Delete** (حذف).

 **لمزيد من المعلومات:** للتعرف على المزيد حول Outlook Express، انظر تعليمات Outlook Express.

تأمين البريد الإلكتروني



تتوفر عدة خيارات لتتيح لك التأكد من أن رسائل البريد الإلكتروني التي تتلقاها آمنة:

- قم بضبط مستوى مناسب للأمان من خلال خدمة البريد الإلكتروني لديك (انظر "زيادة الأمان لجهاز الكمبيوتر الخاص بك أثناء الوصول إلى الإنترنت" في صفحة 1815).
- الحد من الرسائل غير المرغوب فيها.
- الوقاية من الفيروسات وقرصنة تقمص المواقع.
- تجنب فتح مرفقات رسائل البريد الإلكتروني.

 **لمزيد من المعلومات:** لمعرفة المزيد حول تأمين رسائل البريد الإلكتروني لديك، انظر وثائق الاستخدام الواردة من موفر خدمة البريد الإلكتروني

الحد من الرسائل غير المرغوب فيها

قم بضبط مستوى مناسب من الأمان في برنامج البريد الإلكتروني لديك (Windows Mail لنظام Windows Vista أو Outlook Express لنظام Windows XP) لفرز البريد الإلكتروني الذي تتلقاه.

 **لمزيد من المعلومات:** للتعرف على المزيد حول تغيير قاعدة للبريد الإلكتروني أو تطبيق قاعدة على رسائل البريد الإلكتروني التي تم تحميلها، انظر "Organize e-mail using rules and folders" (تنظيم البريد الإلكتروني باستخدام القواعد والمجلدات) في **Windows Help and Support** (تعليمات ودعم Windows) انقر فوق **Start** (ابدأ)  أو **Help and Support**  (التعليمات والدعم).

لحذف رسالة بريد إلكتروني:

- 1 حدد الرسالة التي تريد حذفها، ثم انقر فوق **Delete** (حذف).
- 2 لتحديد عدة رسائل، اضغط مع الاستمرار على المفتاح **<Ctrl>** ثم انقر فوق كل رسالة تريد حذفها. ثم انقر فوق **Delete** (حذف).

Windows XP

لإضافة مجلد بريد إلكتروني:

- 1 انقر فوق **Start** (ابدأ)  ← **Programs** (البرامج) ← **Outlook Express**.
- 2 من القائمة **File** (ملف) ← **Folder** (مجلد) ← **New** (جديد).
- 3 في خانة اسم المجلد، اكتب اسماً ثم حدد موقع المجلد الجديد.

لإنشاء قاعدة بريد إلكتروني:

- 1 انقر فوق **Start** (ابدأ)  ← **Programs** (البرامج) ← **Outlook Express**.
 - 2 حدد رسالة بريد إلكتروني في الإطار الرئيسي.
 - 3 من إطار **Message** (الرسالة)، انقر فوق **Create Rule from Message** (إنشاء قاعدة من رسالة).
- يؤدي ذلك إلى إنشاء قاعدة بسيطة للبريد الإلكتروني مبنية على اسم الشخص الموجود في سطر **From** (من)، إلا أنه لا يتم إدخال أية معلومات أخرى.

Windows Vista

لإضافة مجلد بريد إلكتروني:

- 1 انقر فوق **Start** (ابدأ)  ← **All Programs** (كل البرامج) ← **Windows** ← **Mail** (بريد Windows).
- 2 انقر فوق **File** (ملف) ← **Folder** (مجلد) ← **New** (جديد).
- 3 اكتب اسم المجلد في خانة اسم المجلد.
- 4 في قائمة **Select the folder in which to create the new folder** (حدد المجلد الذي تريد إنشاء قائمة مجلدات فيه)، ثم انقر المجلد الذي تريد تخزين المجلد الجديد فيه.

 **لمزيد من المعلومات:** لمعرفة المزيد حول حذف أو تبديل المجلدات، انظر

"Add, delete, or rename e-mail folders" (إضافة أو حذف

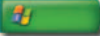
أو إعادة تسمية مجلدات البريد الإلكتروني) في **Windows Help and Support** (تعليمات ودعم Windows) انقر فوق **Start** (ابدأ)  ← أو **Help and Support** (التعليمات والدعم). 

لإنشاء قاعدة بريد إلكتروني:

- 1 انقر فوق **Start** (ابدأ)  ← **All Programs** (كل البرامج) ← **Windows** ← **Mail** (بريد Windows).
- 2 انقر فوق الرسالة التي تريد استخدامها كأساس لقاعدتك.
- 3 انقر فوق **Message** (الرسائل) ← **Create Rule from Message** (إنشاء قاعدة من رسالة).

يمكنك بعد ذلك الاختيار من بين عدد من الخيارات، أو "القواعد" التي تحكم الكيفية التي تتم بها إدارة البريد الإلكتروني في المستقبل عندما تحمل رسائل البريد الإلكتروني التي تم استلامها حديثاً "شروطاً" تطابق البريد الإلكتروني الذي استخدمته كأساس للقاعدة.

 **مثال:** يمكنك استخدام شرط **Where the from line contains** (عندما

يشتمل سطر المرسل على) لوضع قاعدة بحيث يتم تلقائياً فرز كافة الرسائل التي تم تلقيها من جهة محددة (أو تشتمل على كلمة محددة في الحقل **From** (من)) وتحويلها إلى مجلد للبريد الإلكتروني تقوم بتحديثه.

 **لمزيد من المعلومات:** لمعرفة المزيد حول استخدام البريد الإلكتروني، انظر "Getting started with e-mail" (البدء في استخدام البريد الإلكتروني) في Windows Help and Support (تعليمات ودعم Windows) انقر فوق **Start** (ابدأ)  أو  **Help and Support** (التعليمات والدعم).

نظام التشغيل Windows Vista®

لإضافة (أو إزالة) بريد Windows:

- 1 انقر فوق **Start** (ابدأ)  **All Programs** (كل البرامج) **Windows** **Mail** (بريد Windows).
- 2 انقر فوق **Tools** (أدوات) **Accounts** (حسابات).
- 3 انقر فوق **Add** (إضافة) أو **Remove** (إزالة) واختار نوع الحساب الذي تريد إضافته أو إزالته، انقر فوق **Next** (التالي)، ثم اتبع الإرشادات عبر الإنترنت.

Windows® XP

لإضافة (أو إزالة) حساب بريد إلكتروني ببرنامج Outlook Express:

- 1 انقر فوق **Start** (ابدأ)  **All Programs** (كل البرامج) **Outlook Express**.
- 2 انقر فوق **Tools** (أدوات) **Accounts** (حسابات).
- 3 في مربع الحوار **Internet Accounts** (حسابات الإنترنت)، انقر فوق **Add** (إضافة) أو **Remove** (إزالة).
- 4 حدد **Mail** (بريداً) لفتح Internet Connection Wizard (معالج الاتصال بالإنترنت)، ثم اتبع الإرشادات لتأسيس اتصال بملقم بريد إلكتروني أو أخبار.

إدارة رسائل البريد الإلكتروني وتنظيمها

تتوافر العديد من الخيارات لإدارة وتنظيم رسائل البريد الإلكتروني لديك. على سبيل المثال، يمكنك إعداد عدة مجلدات للبريد الإلكتروني، قم بإعداد قواعد وعوامل تصفية البريد الإلكتروني، أو حذف رسائل البريد الإلكتروني غير المرغوب فيها.



إعداد حساب بريد إلكتروني جديد

مع وجود اتصال بالإنترنت وخدمة بريد إلكتروني، يمكنك تبادل رسائل البريد الإلكتروني مع عائلتك وأصدقائك وزملائك في العمل عبر الإنترنت.

تقدم برامج البريد الإلكتروني من أغلب موفري الخدمة معالجاً للاتصال بالإنترنت لمساعدتك على الاتصال بالإنترنت وإعداد حساب البريد الإلكتروني الخاص بك.

سوف تحتاج إلى المعلومات التالية من موفر خدمة الإنترنت (ISP) أو من مسؤول شبكة الاتصال المحلية (LAN):

- اسم الحساب وكلمة المرور
- أسماء ملقمات البريد الإلكتروني الوارد والصادر

ملاحظة: يُعد كل من **Windows Mail** (بريد Windows) و **Outlook Express** تطبيقاً البريد الإلكتروني الافتراضيان بالنسبة إلى **Windows Vista** و **Windows XP** على التوالي.

الحفاظ على الخصوصية بحظر وحذف ملفات تعريف الارتباط

Cookies (ملفات تعريف الارتباط) هي علامات صغيرة (أجزاء من شفرة) توضع على الكمبيوتر حينما تقوم بزيارة موقع ما. تقوم الشركات على الإنترنت باستخدام ملفات تعريف الارتباط لتتبع الزيارات لمواقعها.

وتقوم بعض ملفات تعريف الارتباط بتحسين استخدامك للإنترنت. على سبيل المثال، يمكن لملفات تعريف الارتباط أن تحفظ معلومات كلمة المرور فيكون عليك إدخالها في أول مرة فقط تقوم فيها بزيارة موقع ما. إلا أن بعض ملفات التعريف قد تستخدم هذه المعلومات الشخصية لتحقيق مكاسب تجارية، مما يعرض خصوصيتك للخطر.

حذف ملفات تعريف الارتباط في تاريخ متصفح الويب بواسطة فتح متصفح الإنترنت و النقر فوق علامة التبويب **Options** (خيارات). ابحث عن زر **Delete Cookies** (حذف ملفات تعريف الارتباط) ثم انقر فوقه.

على سبيل المثال، لحذف ملفات تعريف الارتباط في Internet Explorer:

- 1 افتح Internet Explorer
 - 2 انقر فوق علامة التبويب **Tools** (أدوات) ← **Internet Options** (خيارات الإنترنت).
 - 3 أسفل قسم **Temporary Internet Files** (ملفات الإنترنت المؤقتة) انقر فوق زر **Delete Cookies** (حذف ملفات تعريف الارتباط).
- يمكنك أيضاً الحد من عدد ملفات تعريف الارتباط الموجودة في الكمبيوتر عن طريق زيادة إعدادات الخصوصية:
- 1 من إطار **Internet Options** (خيارات الإنترنت) انقر فوق علامة التبويب **Privacy** (علامة تبويب الخصوصية).
 - 2 قم بتحريك الشريط المنزلق العمودي لأعلى لمزيد من الخصوصية ولتقليل ملفات تعريف الارتباط المسموح بها أو لأسفل لخصوصية أقل والسماح لملفات تعريف الارتباط بالمرور بحرية بين صفحة الويب ومتصفح الإنترنت.
 - 3 لحظر جميع ملفات تعريف الارتباط، حرك الشريط المنزلق لأعلى لحظر جميع ملفات تعريف الارتباط ثم انقر فوق **OK** (موافق).

تلميح: حظر ملفات تعريف الارتباط قد يمنع بعض صفحات الويب من العرض بصورة صحيحة. تقوم بعض مواقع الويب بتخزين اسم العضو وكلمة المرور أو غيرها من المعلومات عنك في ملف ارتباط. وإذا قمت بحذف ذلك الملف، فقد يترتب عليك إدخال معلوماتك الشخصية مرة أخرى في المرة التالية التي تزور فيها الموقع.

إفراغ مساحة وحماية جهازك

مسح تاريخ المتصفح

يحفظ المتصفح بسجل لجميع المواقع التي تقوم بزيارتها. هذه الوظيفة مصممة حتى يكون الانتقال إلى نفس الموقع في وقت أقل. إلا أن هذا في بعض الأحيان قد يتسبب في مخاطر أمنية أو حتى التأثير على أداء الكمبيوتر. حذف تاريخ المتصفح يمكنه أن يقلل من المخاطرة وحجم ملفات التاريخ على الكمبيوتر.

1 انقر فوق **Start** (ابدأ) ← **Control Panel** (لوحة التحكم) ← **Network and Internet Connections** (اتصالات الشبكة و الإنترنت) ← **Internet Options** (خيارات الإنترنت).

2 في قسم تاريخ المتصفح، انقر فوق **Delete** (حذف).

حذف ملفات الإنترنت المؤقتة

يتم حفظ الملفات التي يتم تنزيلها على جهازك في مساحة ملف مؤقت. يمكن أن تصبح هذه الملفات عائقاً على موارد الكمبيوتر إذا تم حفظ الكثير منها. حذفها بانتظام يساعد في تحسين أداء وسرعة الكمبيوتر.

1 افتح المتصفح وحدد علامة تبويب تخصص **Internet Options** (خيارات الإنترنت).

2 من قسم **Temporary Internet Files** (ملفات الإنترنت المؤقتة)، انقر فوق زر **Delete Files** (حذف ملفات).

خفض حجم مجلد الملفات المؤقت

يحفظ Internet Explorer بسجل للمواقع التي قمت بزيارتها ومساحة تخزين لملفات الإنترنت المؤقتة. يمكنك حذف أو إنقاص قدر المساحة التي يستخدمها الملفات المؤقتة وسجلات التاريخ.

1 من Internet Explorer، انقر فوق علامة التبويب **Internet Options** (خيارات الإنترنت).

2 حذف الملفات في تاريخ التصفح ثم إنقاص قدر المساحة بالنقر فوق **Settings** (إعدادات).

3 تقليل عدد الميجابايت في الذاكرة و/أو تقليل عدد الأيام لحفظ المعلومات في تاريخ التصفح للحد من المساحة المستخدمة لحفظ هذه المعلومات.

تلميح: تأكد أن الهجاء صحيح وأنك تستخدم كلمات ذات صلة محددة لمساعدة تحسين البحث عند إجراء بحث عن المعلومات. معظم محركات البحث لديها خاصية بحث متقدمة لمساعدة تحسين البحث.

تغيير إعدادات بروتوكول اتصالات الإنترنت (TCP/IP)

يستخدم الإنترنت بروتوكولات اتصالات محددة لمشاركة المعلومات. عندما تنقر فوق موقع محدد (للوصول إلى صفحة ويب) يتم إرسال المعلومات (التي تم تنزيلها) إلى الكمبيوتر من خلال بروتوكول الاتصالات، مثل:

TCP/IP (بروتوكول التحكم في النقل (TCP) وبروتوكول الإنترنت (IP).

قد تحتاج لتغيير إعدادات الكمبيوتر التي تخص TCP/IP.

لمزيد من المعلومات: لمعرفة المزيد حول إعدادات TCP/IP الخاصة بك، انظر الوثائق الآتية من مقدم خدمة الإنترنت. انظر أيضًا Windows Help and Support من أجل فهم أفضل للعمل مع إعدادات الإنترنت: انقر فوق **Start** (ابدأ) أو **Help and Support** (التعليمات والدعم).

طباعة صفحة ويب

تتيح العديد من المواقع نسخة صديقة للطباعة للصفحات لكي يتم طباعتها. إن لم يكن هذا متاحاً:

1 انقر فوق **File** (ملف).

2 انقر فوق **Print Preview** (معاينة الطباعة) لعرض وتأكيده ما سوف يتم طباعته. غالباً ما يكون تنسيق الصفحة التي تشاهدها حالياً ليس هو ما تتم طباعته.

يوجد خصائص أخرى متاحة من شاشة **Print Preview** (معاينة الطباعة):

- انقر القائمة المنسدلة الأولى للسماح لصفحات متعددة أن يتم عرضها في نفس الوقت.
- انقر القائمة المنسدلة الثانية للانتقال من إطار إلى آخر. حيث تكون هناك العديد من الأطارات مقسمة إلى أقسام منفصلة (إطارات) يكون أحياناً القسم الذي يقوم بالطباعة موجوداً في إطار منفصل عن باقي المتصفح.
- انقر القائمة المنسدلة الثالثة لتكبير أو تصغير صفحة محددة.

عمل علامة مرجعية للمواقع المفضلة

احفظ عنوان المواقع التي تتم زيارتها باستمرار للرجوع لها لاحقاً بعمل علامة مرجعية لها.

في Internet Explorer استخدم قائمة **Favorites** (المفضلة) لعمل علامة مرجعية للمواقع التي تقوم بزيارتها باستمرار. في صفحة الويب التي ترغب في إضافتها انقر فوق **Favorites** (المفضلة) ← **Add to Favorites** (إضافة إلى المفضلة).

لتنظيم قائمة العلامات المرجعية المفضلة في مجلد:

- 1 انقر فوق **Favorites** (المفضلة) ← **Organize Favorites** (تنظيم المفضلة).
 - 2 انقر فوق **Create Folder** (إنشاء مجلد) لإنشاء مجلد جديد.
 - 3 قم بتظليل مجلد أو صفحة ثم انقر فوق **Rename** (إعادة تسمية) لتغيير طريقة سرد المفضلة.
 - 4 قم بتظليل مجلد أو صفحة ثم انقر فوق **Move to Folder** (نقل إلى مجلد) لنقل صفحة إلى مجلد.
 - 5 قم بتظليل مجلد أو صفحة ثم انقر فوق **Delete** (حذف) لحذف مفضلة من قائمتك.
- لعرض قائمة المفضلة، انقر فوق قائمة **Favorites** (المفضلة) فتظهر قائمة منسدلة بجميع التفضيلات التي سبق اختيارها. يمكن إجراء هذه الوظيفة أيضاً بالضغط على مفاتيح `<Alt> <a>`

البحث عن المعلومات على الإنترنت

إذا أردت العثور على معلومات (صفحة ويب) على الإنترنت دون معرفة عنوان الويب فعلاً، يمكنك استخدام محرك بحث للبحث عن المعلومات.

يوجد العديد من محركات البحث للاختيار من بينها. يمكن أن يعمل كل محرك بحث بصورة مختلفة. اقرأ أقسام التعليمات الخاصة بمحرك بحث محدد لمعرفة كيفية استخدامه.

- 1 قم بالوصول إلى محرك بحث شائع واكتب الكلمة أو تركيبة الكلمات التي تبحث عنها في حقل **Search** (البحث).
- 2 اضغط `<Enter>` أو انقر فوق **Go** (انتقل إلى) أو **Search** (بحث) (تبعاً لمحرك البحث).

يتم عرض قائمة من صفحات الويب ذات الصلة أسفل حقل البحث.

5 في قسم **Notifications and Filter level** (الإعلامات ومستوى الفلتر) ضع علامة تحديد في المربعين إذا أردت سماع صوت عندما يتم حظر إطار منبثق وإذا أردت رؤية شريط المعلومات حينما يتم حظر إطار منبثق.

6 في القائمة المنسدلة **Filter level** (مستوى الفلتر)، اختر الإعدادات **Low** (منخفض)، **Medium** (متوسط)، أو **High** (مرتفع) للتحكم في قدر الخصوصية.

التحكم في شرائط الأدوات غير المرغوب فيها.



توجد شرائط الأدوات أعلى المتصفح لمساعدتك حينما تقوم بالتنقل خلال صفحات الويب. العديد منها مفيد ولكن الكثير منها يمكن أن يقلل من الحجم الفعلي للمتصفح الذي تستخدمه لعرض المواقع.

- 1 انقر فوق **View** (عرض).
- 2 انقر فوق **Toolbars** (أشرطة أدوات). تظهر قائمة أخرى تقوم بعرض جميع أشرطة الأدوات المتاحة للمتصفح. يشير التحديد التالي لشريط الأدوات إلى أن شريط الأدوات مفتوحا حاليا.
- 3 انقر شريط أدوات لتمكينه أو تعطيل تمكينه.

إرشادات المحتوى/التحكم الأسري

Internet Explorer لديه القدرة على حظر المحتويات الآتية من الإنترنت.

- 1 انقر فوق **Start** (ابدأ) ← **Control Panel** (لوحة التحكم) ← **Network and Internet Options** (إرشادات المحتوى).
- 2 افتح علامة التبويب **Content** (المحتوى).
- 3 انقر فوق **Enable** (تمكين) في قسم **Content Advisory** (إرشادات المحتوى) من علامة التبويب.

يمكن حظر أنواع محددة من المحتويات بتطلب كلمة مرور للوصول إلى الموقع. اقرأ الوصف أسفل الخيار قبل تحديده.

التسوق بأمان عبر الإنترنت

من المهم القيام بالأعمال مع المتاجر المعروفة عبر الإنترنت لتجنب الاحتيال المحتمل للتبادل السهل أو إرجاع الأشياء. اقرأ تصنيفات المتجر أو مطالعات المستهلكين الأخرى إن لم يكن المتجر عبر الإنترنت غير مألوف لك.

خذ الاحتياطات التالية للتأكد أن تجربة التسوق عبر الإنترنت سالمة وأمنة:

- تأكد من مصداقية موقع البيع.
- هل هو موقع تسوق معروف؟
- هل ينتمي الموقع إلى منظمة لثقة الإنترنت.
- هل يمكنك الاتصال بشخص مرتبط بالموقع من خلال التليفون أو عنوان بريد فعلي؟
- هل معلومات وإتاحة المنتج معروضة بوضوح وصراحة؟
- ما مدى سرعة إجراء الطلب؟
- هل تكاليف الشحن معقولة؟
- هل لدى المتجر سياسة إرجاع/استبدال معقولة؟
- هل يستخدم الموقع تشفيراً لبيانات السداد والمستخدم؟
- هل يوجد أي ختم جودة في الموقع؟ يمثل هذا الختم تقييم خارجي لمعايير الأمان في موقعها.

التحكم في الإطارات المنبثقة

- 1 من الإطارات **Internet Options** (خيارات الإنترنت) انقر فوق علامة التبويب **Privacy** (الخصوصية).
- 2 إن لم يكن المربع التالي **لمانع الإطار المنبثق** غير محدد، لا يكون مانع الإطار المنبثق في وضع التشغيل.
- إذا كان المربع محدداً، يكون مانع الإطار المنبثق مفتوحاً ويمكنك النقر فوق **Settings** (إعدادات) للوصول إلى المزيد من خصائص مانع الإطار المنبثق.
- 3 انقر فوق **Settings** (إعدادات).
- 4 أدخل عنوان الويب في منطقة الاستثناء للسماح بظهور الإطارات المنبثقة من مواقع محددة.

 **لمزيد من المعلومات:** لمعرفة المزيد عن برامج التجسس والبرامج الضارة، انظر الموضوعات التالية في Windows Help and Support (تعليمات ودعم Windows): انقر فوق **Start** (ابدأ)  أو  **Help and Support** (التعليمات والدعم):

- "إزالة برامج التجسس من الكمبيوتر"
- "استخدام البرامج المضادة للبرامج الضارة للمساعدة على حماية الكمبيوتر"
- "متى تنق في موقع ويب".

الرسائل المزعجة

Spam (تشير الرسائل المزعجة) إلى رسائل بريد إلكترونية غير مرغوب فيها والتي تشمل سلسلة من الخطابات والإعلانات. يمكنك الحصول على برامج مكافحة الرسائل المزعجة لخفض كمية الرسائل المزعجة التي تصلك. إلا أن هذه البرامج ليست مثالية وقد تقوم بحظر رسائل بريد إلكترونية صالحة.

أحصل على برامج مكافحة الرسائل المزعجة من صفحة ويب Dell.

الرسائل الخداعية

Phishing (الرسائل الخداعية) هو مصطلح يشير إلى رسائل خادعة تحاول سرقة المعلومات من خلال رسائل بريد إلكتروني ورسائل نصية شرعية تبدو وكأنها صادرة من جهة أعمال معروفة. كن حذراً من أي بريد إلكتروني أو موقع يطلب معلوماتك الشخصية مثل رقم بطاقة الائتمان.

قم بحماية نفسك من المحتالين بتشغيل فلتر الحماية من الاحتيال.

 **ملاحظة:** يجب أن يتوفر لديك إصدار Internet Explorer 7 لكي تستخدم هذا الفلتر.

1 افتح Internet Explorer ثم انقر فوق **Tools** (أدوات) **← Phishing Filter** (فلتر الحماية من الاحتيال).

2 **Turn the Automatic Website Check** (تشغيل التفتد الآلي لمواقع الويب).

3 انقر **Phishing Filter Settings** (إعدادات فلتر الحماية من الاحتيال). يقوم الفلتر بإعادة توجيهك إلى علامة التبويب **Internet Options** (خيارات الإنترنت) **Advanced** (متقدم) لإجراء المزيد من الإعدادات الانتقائية.

برامج التجسس والبرامج الضارة

Spyware (برامج التجسس) هي نوع من برامج الكمبيوتر التي تستخدم لمتابعة المستهلكين لإعلانات تستهدف أهداف محددة بصورة أفضل. يمكن أيضاً أن تستخدم لاكتشاف معلومات حول الأفراد الذين لا يقومون بحماية أجهزتهم.

Malware البرامج الضارة هي برامج مصممة لإتلاف البيانات أو الأقراص الصلبة على الكمبيوتر. يمكن لبعض البرامج الضارة أن تقوم بتسجيل كل مفتاح تضغط عليه والذي يسمح بالنقاط أرقام بطاقة الائتمان والمعلومات المصرفية.

يمكن أن تقوم برامج التجسس والبرامج الضارة بإتلاف الكمبيوتر وتعرض المعلومات التي يحتويها إلى مخاطر أمنية.

العديد من المؤشرات تدل على الإصابة ببرامج التجسس. انتبه إلى:

- بطء أداء الكمبيوتر
- المهام المعتادة تأخذ وقت أطول لكي تنتهي
- تغيير الصفحة الرئيسية لمتصفح الويب
- ظهور إطارات منبثقة حتى أن لم تكن متصلاً بالإنترنت

منع الإصابة ببرامج التجسس والبرامج الضارة

يوجد العديد من الخيارات المتاحة لمنع إصابة جهازك ببرامج التجسس والبرامج الضارة على سبيل المثال، يمكنك استخدام برامج مكافحة التجسس لتأمين وتفقد و/أو تنظيف جهازك. تذكر أن تتأكد من أن برنامج مكافحة التجسس محدثاً دائماً.

 تلميح: استخدم المواقع الموثوق بها لتنزيل الملفات. كن حذراً عند الحصول على ملفات مجانية من الإنترنت.

 **لمزيد من المعلومات:** لمعرفة المزيد حول برامج مكافحة التجسس والبرامج الضارة المتوافقة مع Windows Vista قم بزيارة، **Microsoft Catalog** في موقع **Microsoft (microsoft.com)**.

3 تحقق من مربع الاختيار **Don't allow exceptions** (عدم السماح للاستثناءات) لزيادة إعدادات الأمان. سوف يرسل جدار حماية Windows رسالة في كل مرة يقوم بحظر برنامج.

يتيح إطار **Windows Firewall** (جدار حماية Windows) عدة علامات تبويب تسمح لك بتخصيص إعدادات الأمان.

| | |
|---|--|
| <p>تعرض علامة التبويب General (عام) إعدادين: On (مفتوح) و Off (مغلق). إن إعداد Windows Firewall (جدار حماية Windows) على الوضع On (مفتوح) (يوصى به) يتيح خياراً إضافياً لـ Don't allow exceptions (عدم السماح بالاستثناءات).</p> | <p>علامة التبويب General (عام)</p> |
| <p>تسمح علامة التبويب Exceptions (استثناءات) أنواع برامج معينة أن تعمل بدون تدخل جدار حماية Windows أو إرسال رسالة قام بحظرها أحد البرامج.</p> | <p>علامة التبويب Exceptions (استثناءات)</p> |
| <p>تسمح علامة التبويب Advanced (متقدم) بمزيد من الإعدادات المحددة.</p> <ul style="list-style-type: none"> تقدم علامة التبويب Network Connection Settings (إعدادات الاتصال بالشبكة) خيار جدار حماية Windows لكي يتم تطبيقه على أي أو كل أنواع الاتصال المتاحة. يمكن تمكين علامة التبويب Security Logging (تسجيل الأمان) لحفظ سجل لجميع الحزم بالإضافة إلى الاتصالات الناجحة في ملف مخصص. تسمح إعدادات Internet Control Message Protocol (بروتوكول رسائل تحكم الإنترنت) (ICMP) للأجهزة الكمبيوتر على شبكة بمشاركة معلومات حالة ومعلومات الخطأ مع بعضها البعض. تسمح إعدادات الافتراضية Default Settings (الإعدادات الافتراضية) باسترداد كامل لجدار حماية Windows. يضع هذا الخيار جدار الحماية في الحالة الافتراضية. | <p>علامة التبويب Advanced (متقدم)</p> |

تلميح: عليك الدخول إلى الكمبيوتر بصفحتك مسؤول النظام لتشغيل جدار حماية Windows.

تحديث برامج مكافحة الفيروسات

احتفظ ببرنامج مكافحة الفيروسات محدثاً حيث يتم اكتشاف فيروسات جديدة كل يوم. تفقد التحديثات بانتظام لبرنامج مكافحة الفيروسات. يمكن تحديث برامج مكافحة الفيروسات ألياً حينما تكون متصلاً بالانترنت.

جدار الحماية



جدار الحماية هو خاصية أمان إضافية في نظم تشغيل Windows. جدار الحماية هو جهاز برنامج يتم تكوينه ليسمح للبيانات بالمرور من خلال شبكة الكمبيوتر ويكون له مستويات مختلفة من الثقة.

المهمة الأساسية لجدار الحماية هي تنظيم تدفق المرور بين شبكات الكمبيوتر بمستويات ثقة مختلفة.

مثال: الأمثلة التقليدية لشبكات الكمبيوتر هي:



- الإنترنت وهي منطقة بدون ثقة
- شبكات داخلية وهي مناطق ذات نوع ثقة أعلى

لإعداد جدار حماية:

1 انقر فوق **Start** (ابدأ) ← **Control Panel** (لوحة التحكم) ← **Network and Internet Connections** (اتصالات الشبكة والإنترنت) ← **Windows Firewall** (جدار حماية Windows).

أو انقر فوق **Start** (ابدأ) ← **Control Panel** ← (لوحة التحكم) ← **Security Center** (مركز الأمن) ← **Windows Firewall** (جدار Windows الناري).

2 انقر فوق **Change Settings** (تغيير الإعدادات). يظهر الإطار **Windows Firewall Settings** (إعدادات جدار حماية Windows).

تعرض علامة التبويب **General** (عام) إعدادين: **On** (مفتوح) و **Off** (مغلق). الحواجز الموجودة على اليسار يكون لونها أخضر بعلامة تحديد (**On** (مفتوح)) أو حمراء مع العلامة **x** (**Off** (مغلق)).

إعداد جدار حماية Windows على **On** (مفتوح) (يوصى به) يتيح خياراً آخر. يكون مربع الاختيار التي تقول **Don't allow exceptions** (عدم السماح بالاستثناءات) متاحة للاستخدام.

حماية خصوصيتك أثناء الوصول إلى الإنترنت

تؤثر الخصوصية على كيفية قدرة مواقع الويب الأخرى على التأثير على جهازك. في كل مرة تقوم فيها بزيارة موقع يحدث قدر معين من التفاعل بين صفحة الويب ومتصفح الكمبيوتر.

في بعض الأحيان تعرض المواقع إعلانات تنبثق في إطار آخر. في بعض الأحيان يتم تتبع زيارتك إلى موقع ما بواسطة ملفات تعريف الارتباط على جهازك (cookies).

تأكيد الأمان والخصوصية بواسطة:

| | |
|--|--|
| انظر "استخدام برامج مكافحة الفيروسات" في صفحة 182 و "منع الإصابة ببرامج التجسس والبرامج الضارة" في صفحة 185. | استخدام برامج حماية من برامج مكافحة الفيروسات وبرامج مكافحة التجسس |
| راجع "جدار الحماية" في صفحة 183. | تثبيت جدار الحماية |
| انظر "الرسائل المزعجة" في صفحة 186 و "الرسائل الخداعية" في صفحة 186. | تفادي الرسائل المزعجة والرسائل الخداعية |
| انظر "التحكم في الإطارات المنبثقة" في صفحة 187 و "الحفاظ على الخصوصية بحظر وحذف ملفات تعريف الارتباط" في صفحة 192. | التحكم في الإطارات المنبثقة وملفات تعريف الارتباط |
| راجع "التسوق بأمان عبر الإنترنت" في صفحة 187. | استخدام تقنيات التسوق الآمن |

الفيروسات

الفيروسات هي برامج تهاجم جهازك وتقوم بإتلاف البيانات وبرامج النظام وتعريف معلومات الأمان. يمكن لهذه الفيروسات أن تربط نفسها بالملفات التي قمت بتنزيلها أو تتسلمها في ملحقات البريد الإلكتروني.

استخدام برامج مكافحة الفيروسات

قم بحماية جهازك من الفيروسات باستخدام برامج مكافحة الفيروسات. أكثر برامج مكافحة الفيروسات شيوعاً هما McAfee VirusScan و Norton AntiVirus. يقوم كلا البرنامجين بتفقد جهازك بانتظام للفيروسات وعزل البرامج والبيانات المشكوك فيها.

يمكنك الحصول على برامج مكافحة الفيروسات من صفحة موقع Dell Support الكائنة في support.dell.com.

استخدام خيارات إمكانية الوصول لذوي الضعف البصري

إذا كنت تعاني من ضعف في الإبصار، يمكن استخدام قائمة إمكانية الوصول لاستبدال إعدادات صفحة ويب فردية لتجاوز ألوان وخطوط معينة في صفحات ويب محددة.

انقر فوق أي من أزرار الاختيار لتمكين خصائص إمكانية الوصول أو استخدم خاصية بيان الأسلوب الأكثر تقدماً والتي تتيح بيان أسلوب سابق التنسيق لكي يستخدم لجميع صفحات الويب.

أمان وخصوصية الإنترنت

زيادة الأمان لجهاز الكمبيوتر الخاص بك أثناء الوصول إلى الإنترنت

يمكن زيادة أمان الإنترنت ولكنك تفقد القدرة على رؤية جميع الوظائف المتاحة. إلا أنك إذا قمت بخفض إعدادات أمان الإنترنت لرؤية كل شيء فأنت تخاطر بأمان الكمبيوتر.

1 انقر فوق **Start** (ابدأ) ← **Control Panel** (لوحة التحكم) ← **Network and Internet Connections** (اتصالات الشبكة والإنترنت) ← **Internet Options** (خيارات الإنترنت).

2 افتح علامة التبويب **Security** (الأمان).

3 حينما يكون رمز الإنترنت مظللاً، استخدم الشريط المنزلق العمودي في مستوى الأمان لهذه المنطقة لزيادة أو خفض الأمان لمواقع الإنترنت.

بالنقر على أي من الرموز الأخرى في صفحة **Security** (الأمان) سوف يتم فتح خيارات أمان إضافية.

1 انقر فوق **Sites** (مواقع) أسفل أي من هذه العناوين وأضف المواقع التي تنق بها أو التي ترغب في حظرها.

• يمكن إضافة المواقع الموثوق بها إلى قائمة فيتم اعتبار المعلومات من هذه المواقع بأنها آمنة.

• تتيح لك المواقع المحظورة إضافة المواقع التي تخشى أنها قد تتلف جهازك.

2 اكتب في عنوان الويب للموقع وانقر فوق **OK** (موافق).

توفير المساحة بتعيين الطريقة التي يقوم بها المتصفح بتسجيل تاريخ العرض يحتفظ Internet Explorer بسجل لمواقع الويب الذي تقوم بزيارتها لإسراع عملية تنزيل الرسومات في كل مرة تقوم فيها بإعادة زيارة صفحة الموقع. يمكنك حذف أو إنقاص قدر المساحة التي تستخدمها سجلات التاريخ.

1 انقر فوق **Start** (ابدأ) ← **Control Panel** (لوحة التحكم) ← **Network and Internet Connections** (اتصالات الشبكة والإنترنت) ← **Internet Options** (خيارات الإنترنت).

2 لحذف الملفات في تاريخ التصفح بالنقر فوق **Delete** (حذف) أو تصغير المساحة بالنقر فوق **Settings** (إعدادات).

3 تقليل حجم الملف (عدد الميجابايت في الذاكرة) و/أو تقليل عدد الأيام لحفظ المعلومات في تاريخ التصفح للحد من المساحة المستخدمة لحفظ هذه المعلومات.

زيادة سرعة الكمبيوتر بالحد من عدد إطارات الإنترنت المفتوحة

تسمح لك علامات التبويب فتح صفحات ويب متعددة في نفس الوقت وفي نفس إطار التصفح. ليس من الضروري وجود مثيلات من Internet Explorer تعمل بنفس الوقت.

تقوم خاصية علامة التبويب بإسراع معالجة الكمبيوتر بالحد من عدد البرامج المفتوحة.

1 انقر فوق **Start** (ابدأ) ← **Control Panel** (لوحة التحكم) ← **Network and Internet Connections** (اتصالات الشبكة والإنترنت) ← **Internet Options** (خيارات الإنترنت).

2 في قسم **Tabs** (علامات التبويب)، انقر فوق **Settings** (إعدادات).

3 انقر لتحديد خانة التحديد التالية لـ **Enable Tabbed Browsing** (تمكين التصفح بعلامات التبويب).

4 انقر لتحديد خانة التحديد **Enable Quick Tabs** (تمكين علامات التبويب السريعة) يتيح لك هذا الخيار عرضاً مرئياً لجميع علامات التبويب المفتوحة.

5 انقر فوق **Always open pop-ups in a new tab** (دائماً قم بفتح الإطارات المنبثقة في علامة تبويب جديدة).

يضمن هذا الإجراء أن تتفتح الإعلانات في متصفح الويب الذي تستخدمه حالياً دون إعادة توجيهك إلى عنوان جديد.

6 في قسم **Open links from other programs** (فتح روابط من برامج أخرى)، انقر فوق **A new tab in the current window** (علامة تبويب جديدة في الإطار الحالي). يقوم هذا الإجراء بفتح روابط تشعبية في علامة تبويب جديدة دون فتح متصفح جديد.

إعداد الطريقة التي يعرض بها المتصفح صفحات الويب

يمكن تغيير المظهر العام لصفحة الويب باستخدام الألوان واللغات والخط وإمكانية الوصول.

1 انقر فوق **Start** (ابدأ) ← **Control Panel** (لوحة التحكم) ← **Network and Internet Connections** (اتصالات الشبكة والإنترنت) ← **Internet Options** (خيارات الإنترنت).

2 حدد أماكن الأزرار للتحكم في مظهر صفحة الويب. انقر الأزرار للخصائص التي ترغب في تغييرها.

| | |
|--|------------------|
| <p>يمكنك تغيير النص والخلفية والروابط التشعبية من إطار تحديد اللون. المظهر الافتراضي هو نظام ألوان Windows البسيط، خلفية سوداء وروابط تشعبية زرقاء (أرجوانية إذا تم زيارتها بالفعل).</p> <p>1 قم بإلغاء تحديد خانة التحديد الافتراضي Use Windows Colors (استخدام ألوان Windows) ولن يبقى لون الحقول رمادياً.</p> <p>2 انقر على مجموعة ألوان النص ثم يصبح مربع الألوان متاحاً.</p> <p>3 انقر فوق OK (موافق).</p> <p>ملاحظة: تغيير النص والخلفية إلى لونين متشابهين يجعل النص صعب القراءة للغاية.</p> <p>ملاحظة: بعض صفحات الويب لها نظم لونية سابقة التحديد والتي تستبدل تفضيلاتك.</p> | الألوان |
| <p>يمكن تحديد اللغات لعرض رموز معينة في اللغة المفضلة.</p> | اللغات |
| <p>الخط يصف حجم وشكل وأسلوب النص. حدد الخط الذي تفضله.</p> | الخط |
| <p>زيادة أو نقصان حجم النص باستخدام: اضغط <Alt><v></p> <p>انقر فوق Text Size (حجم النص) وقائمة جانبية تتيح لك الضبط الفوري من الأكبر إلى الأصغر.</p> <p>إذا قمت بضبط النص إلى أكبر حجم خط ممكن ولا تزال لديك مشكلة في قراءة النص على صفحة ويب، جرب الخاصية Zoom (تكبير/تصغير) في أسفل الجانب الأيمن من الإطار.</p> | حجم النص |
| <p>قم بضبط حجم أي شيء على الشاشة باستخدام خاصية Zoom (التكبير والتصغير).</p> <p>اضغط مع الاستمرار مفتاح <Ctrl> أثناء الضغط على مفتاح زائد (+) للتكبير.</p> <p>اضغط مع الاستمرار مفتاح <Ctrl> أثناء الضغط على مفتاح ناقص (-) للتصغير.</p> | التكبير والتصغير |

إعدادات متصفح الويب

يمكنك ضبط متصفح الويب لتوفير الراحة والأمان بتغيير إعدادات المتصفح. على سبيل المثال، لتغيير إعدادات Internet Explorer:

- افتح Internet Explorer ثم انقر فوق **Tools** (أدوات) ← **Internet Options** (خيارات الإنترنت).

أو

- انقر فوق **Start** (ابدأ) ← **Control Panel** (لوحة التحكم) ← **Network and Internet Connections** (اتصالات الشبكة والإنترنت) ← **Internet Options** (خيارات الإنترنت).

يظهر الإطار **Internet Options** (خيارات الإنترنت). استخدم هذا الإطار لتكوين الإعدادات لخصائص محددة مثل:

- الصفحة الرئيسية للمتصفح
- مظهر صفحة الويب
- تاريخ المتصفح
- خيارات إمكانية الوصول

إعداد الصفحة الرئيسية للمتصفح

قم بإعداد الصفحة الرئيسية للمتصفح (الصفحة التي يتكرر استخدامها) فتظهر نفس الصفحة في كل مرة يفتح Internet Explorer.

- 1 انقر فوق **Start** (ابدأ) ← **Control Panel** (لوحة التحكم) ← **Network and Internet Connections** (اتصالات الشبكة والإنترنت) ← **Internet Options** (خيارات الإنترنت).
- 2 اكتب عنوان الويب للموقع الذي ترغب أن يفتح أولاً في كل مرة تستخدم فيها Internet Explorer.

7 انقر إما فوق **Broadband (PPPoE)** (النطاق الترددي العريض (PPPoE)) أو **Wireless** (الاتصال اللاسلكي) أو **Dial-up** (الاتصال الهاتفي) تبعاً للطريقة التي ترغب في الاتصال بها:

- اختر **Broadband** (نطاق التردد العريض) إذا كنت تنوي استخدام مودم DSL أو مودم كبل تلفزيون أو مودم قمر صناعي.
- اختر **Wireless** (اتصال لاسلكي) إذا كنت تنوي استخدام اتصال لاسلكي من خلال بطاقة (WLAN) الشبكة اللاسلكية محلية النطاق
- اختر **Dial-up** (الاتصال الهاتفي) إذا كنت تنوي استخدام مودم اتصال هاتفي أو ISDN (الشبكة الرقمية للخدمات المتكاملة).

ملاحظة:  إذا لم تعرف نوع الاتصال المطلوب تحديده، فانقر **Help me choose** (ساعدني في الاختيار) أو اتصل بمزود خدمة الإنترنت ISP لديك.

8 اتبع الإرشادات التي تظهر على الشاشة واستخدم معلومات الإعداد المقدمة من مزود خدمة الإنترنت لاستكمال الإعداد.

مشكلات استكشاف الأخطاء وإصلاحها الخاصة بالاتصال بالإنترنت

إذا كان لديك مشكلات في الاتصال بالإنترنت، انظر المعلومات الواردة من مقدم خدمة الإنترنت والمعلومات الواردة مع أي أجهزة خاصة بالاتصال.

إذا لم تتمكن من الاتصال بالإنترنت بينما نجحت في الاتصال في السابق، فيحتمل انتهاء خدمة مزود خدمة الإنترنت (ISP). اتصل بمزود خدمة الإنترنت للتحقق من حالة الخدمة، أو حاول الاتصال بالإنترنت في وقت لاحق.

4 انقر إما فوق **Broadband (PPPoE)**، (النطاق الترددي العريض (PPPoE)) أو **Wireless** (الاتصال اللاسلكي) أو **Dial-up**، (الاتصال الهاتفي) تبعاً للطريقة التي ترغب في الاتصال بها:

- اختر **Broadband** (نطاق التردد العريض) إذا كنت تنوي استخدام مودم DSL أو مودم كبل تلفزيون أو مودم قمر صناعي.
- اختر **Wireless** (اتصال لاسلكي) إذا كنت تنوي استخدام اتصال لاسلكي من خلال بطاقة (WLAN) الشبكة اللاسلكية محلية النطاق
- اختر **Dial-up** (الاتصال الهاتفي) إذا كنت تنوي استخدام مودم اتصال هاتفي أو ISDN (الشبكة الرقمية للخدمات المتكاملة).

ملاحظة:  إذا لم تعرف نوع الاتصال المطلوب تحديده، فانقر **Help me choose** (ساعدني في الاختيار) أو اتصل بمزود خدمة الإنترنت ISP لديك.

5 اتبع الإرشادات التي تظهر على الشاشة واستخدم معلومات الإعداد المقدمة من مزود خدمة الإنترنت لاستكمال الإعداد.

Windows® XP

- 1 قم بحفظ وإغلاق أية ملفات مفتوحة، وإنهاء أية برامج مفتوحة.
- 2 انقر فوق **Start** (ابدأ)  ← **Control Panel** ← **Network and Internet** (الشبكة والإنترنت).
- 3 انقر فوق **Set up or change your Internet connection** (إعداد إتصال الإنترنت أو تغييره).
- 4 انقر فوق **Setup** (إعداد). يظهر الإطار **New Connection Wizard** (معالج اتصال جديد).
- 5 انقر فوق **Next** (التالي). اختر **Connect to the Internet** (الاتصال بالإنترنت) ثم انقر فوق **Next** (التالي).
- 6 انقر فوق **Set up my connection manually** (إعداد الاتصال يدوياً) ثم انقر فوق **Next** (التالي).

عناوين الويب

يقدم عنوان الويب أو مكان المصدر الموحد (URL) مكان موقع الويب. كل صفحة ويب على الإنترنت لها URL. التنسيق الشائع لعنوان الويب هو: <http://www.dell.com>.

 **لمزيد من المعلومات:** لمعرفة المزيد حول الإنترنت والأنواع المختلفة من وصلات الإنترنت، ابحث عن المعلومات على موقع الدعم Dell Support على support.dell.com.

إعداد اتصال الإنترنت

للتوصيل بالإنترنت، سوف تحتاج إلى اتصال مودم أو اتصال شبكة ومزود خدمة إنترنت (ISP).

لإعداد اتصال الإنترنت باستخدام اختصار مزود خدمة الإنترنت الموجود على سطح المكتب:

- 1 قم بحفظ وإغلاق أية ملفات مفتوحة، وإنهاء أية برامج مفتوحة.
 - 2 انقر نقراً مزدوجاً فوق رمز ISP (مزود خدمة الإنترنت) الموجود على سطح مكتب **Microsoft® Windows®**.
 - 3 اتبع الإرشادات التي تظهر على الشاشة لاستكمال الإعداد.
-  **ملاحظة:** قم بتحضير المعلومات الخاصة بمزود خدمة الإنترنت. وإذا لم يكن لديك موفر خدمة إنترنت، يمكن لمعالج **Connect to the Internet** (الاتصال بالإنترنت) مساعدتك في الحصول على أحد موفري الخدمة.
- إذا لم تجد رمز مزود خدمة الإنترنت (ISP) على سطح المكتب أو إذا كنت تريد إعداد اتصال إنترنت مع مزود خدمة إنترنت مختلف:

نظام التشغيل Windows Vista®

- 1 قم بحفظ وإغلاق أية ملفات مفتوحة، وإنهاء أية برامج مفتوحة.
- 2 انقر فوق **Start** (ابدأ)  ← **Control Panel** (لوحة التحكم) ← **Network and Internet** (الشبكة والإنترنت).
- 3 أسفل **Network and Internet** (الشبكة والإنترنت)، انقر فوق **Connect to the Internet** (الاتصال بالإنترنت).
تظهر نافذة **Connect to the Internet** (الاتصال بالإنترنت).

- توفر اتصالات مودم القمر الصناعي وصولاً عالياً السرعة إلى الإنترنت عن طريق نظام تلفزيوني يعمل من خلال القمر الصناعي.
 - الاتصالات الهاتفية التي تتيح الوصول إلى الإنترنت من خلال خط الهاتف. تعتبر الاتصالات الهاتفية أبداً إلى حد كبير من اتصالات مودم DSL والكبل والقمر الصناعي.
 - توفر الشبكة اللاسلكية وإسعة النطاق (WWAN) أو تقنية شبكة المحمول ذات النطاق الترددي العريض اتصالاً بالإنترنت باستخدام التقنية الخلوية بمعدلات ذات نطاق ترددي عريض.
 - تستخدم اتصالات الشبكة اللاسلكية محلية النطاق (WLAN) موجات راديو عالية التردد في الاتصال. وعادةً ما يكون جهاز التوجيه اللاسلكي متصلاً بكبل نطاق ترددي عريض أو مودم DSL يقوم ببث إشارة الإنترنت إلى الكمبيوتر.
- إذا كنت تستخدم اتصالاً هاتفياً، قم بتوصيل خط الهاتف في موصل المودم الموجودة على جهاز الكمبيوتر ثم بمقبس الهاتف على الحائط.
- إذا كنت تستخدم اتصال DSL أو عبر كبل أو اتصال مودم القمر الصناعي، فاتصل بموفر خدمة الإنترنت أو مقدم خدمة الهاتف المحمول للحصول على إرشادات الإعداد.

متصفحات الويب لعرض مواقع الإنترنت

لكي تتمكن من عرض الإنترنت، فإنك تحتاج إلى متصفح ويب وهو تطبيق برمجي (برنامج) يقوم بعرض صفحات الويب. تتضمن صفحات الويب نصوص وجرافيك وصوت وفيديو والتي تستخدم لغة ترميز النص المتشعب (html). توجد بصفحات الويب روابط تتيح لك الانتقال من مستند لآخر، حتى وإن كانت المستندات محفوظة في أماكن مختلفة على الإنترنت.

يمثل موقع الإنترنت مجموعة من صفحات الإنترنت التي يتولى إدارتها فرد أو مؤسسة.

وتتيح لك متصفحات الويب قراءة صفحات الويب ذات الارتباط التشعبي. يوجد العديد من متصفحات الويب المتاحة. ويمثل Internet Explorer متصفحاً شائع الاستخدام.

1 لعرض موقع ويب محدد، افتح Internet Explorer بالنقر فوق رمز Internet Explorer.

2 عندما يفتح المتصفح، انقر شريط العنوان أعلى إطار المتصفح وكتب عنوان الموقع.



http://www.

نظرة عامة

الإنترنت هو شبكة اتصالات إلكترونية تربط شبكات الحاسب (للمستخدمين الأفراد وفي المؤسسات) حول العالم. يدعم الإنترنت مجموعة ممتدة على مستوى العالم من الحاسبات والملفات والتي تحتوي على صفحات معلومات أو مستندات (تسمى صفحات الويب) والتي ترتبط ببعضها من خلال عملية تسمى ربط نص تشعبي أو روابط تشعبية.

يتم حفظ هذه المستندات الإلكترونية على الحاسبات حول العالم ويمكن الوصول إليها عبر الإنترنت والتي تقوم بإنشاء الويب (عناوين المواقع على الإنترنت).

ما تحتاجه للاتصال بالإنترنت

ملاحظة: يختلف مزود خدمات الإنترنت (ISP) وتختلف العروض التي يقدمونها تبعاً للبلد. 

للتوصيل بالإنترنت، سوف تحتاج إلى اتصال مودم أو اتصال شبكة ومزود خدمة إنترنت (ISP). يقدم مزود خدمة الإنترنت واحداً أو أكثر من الخيارات التالية للاتصال بالإنترنت:

- توفر اتصالات DSL وصولاً عالي السرعة إلى الإنترنت من خلال خط الهاتف الموجود. ويمكنك باستخدام اتصال DSL الوصول إلى الإنترنت واستخدام الهاتف على نفس الخط في آن واحد.
- توفر اتصالات مودم الكبل وصولاً عالياً السرعة إلى الإنترنت عن طريق خط كبل التلفزيون المحلي.

لمزيد من المعلومات: لمعرفة المزيد عن استخدام التطبيق -Dell Control-Point، راجع التعليمات المتاحة في شاشة ControlPoint الرئيسية.

إدارة أجهزة الكمبيوتر التي تعمل على الشبكة من خلال تقنية Intel® Active Management Technology (تقنية الإدارة النشطة)

بالنسبة إلى بعض الأنظمة، تستخدم Dell Intel® Active Management Technology (تقنية الإدارة النشطة) (Intel AMT أو iAMT®) من أجل السماح لمسؤولي الشبكة بإدارة أجهزة الكمبيوتر التي على الشبكة. يستطيع المسؤولون من خلال هذه التقنية:

- اكتشاف الأصول الحاسوبية على الشبكة وإدارتها بغض النظر عما إذا كان الكمبيوتر يعمل أو مغلقًا.
- إصلاح الأنظمة عن بعد حتى بعد تلف نظام التشغيل - في حالة تلف برنامج أو نظام تشغيل، يمكن استخدام Intel AMT للوصول إلى الكمبيوتر عن بعد بغرض الإصلاح.
- حماية الشبكات من التهديدات القادمة مع الحفاظ على البرنامج والحماية من الفيروسات حديثين في كل الشبكة

راجع دليل Dell™ Systems Management Administrator (مسؤول إدارة الأنظمة) للحصول على تفاصيل حول استخدام تقنية Intel® Active Management. يكون هذا الدليل متاحًا على موقع دعم Dell على الإنترنت support.dell.com.

مدير اتصالات Dell ControlPoint من Dell

يمكن الوصول إلى مدير اتصالات Dell ControlPoint من التطبيق Dell ControlPoint (DCP).



الرمز DC

مدير اتصالات Dell ControlPoint عبارة عن تطبيق للاتصال بشبكة يمكن إدارة كل العمل على الشبكة من مكان واحد في الكمبيوتر الخاص بك. يمكن استخدام مدير اتصالات ControlPoint لإدارة أنواع الشبكات مثل:

- Wi-Fi
- متنقلة واسعة النطاق
- Dial-up (الاتصال الهاتفي)
- Ethernet ("السلكية")
- Bluetooth و UWB
- GPS

للوصول إلى مدير اتصالات ControlPoint لتمكين وتهيئة ميزة محدد شبكة Wi-Fi على الكمبيوتر:

1 انقر رمز ControlPoint (رمز DCP) على شريط المهام. يظهر الإطار Dell ControlPoint.

2 انقر Connection Manager (مدير الاتصالات). يظهر الإطار Connection Manager Overview (استعراض مدير الاتصال).

3 من الإطار Connection Manager Overview (استعراض مدير الاتصال)، حدد Manage Connections (إدارة الاتصالات) واتبع التعليمات.

للإطلاع على التعليمات، انقر تعليمات Connection Manager (مدير الاتصال) ? (علامة استفهام).

تحديد مواقع الشبكات مع محدد الشبكات Wi-Fi Catcher™ من Dell

يمكن أن يحتوي الكمبيوتر على مفتاح لاسلكي. لاكتشاف ما إذا كان الكمبيوتر لديه مفتاح لاسلكي ومكان تواجده، راجع القسم "About Your Computer" (حول الكمبيوتر) في الوثائق المتاحة لديك.

يستخدم المفتاح اللاسلكي محددات الشبكات Wi-Fi Catcher من Dell لإجراء مسح للبحث عن الشبكات اللاسلكية بشكل محدد في المنطقة المحيطة.

إجراء مسح بحثاً عن شبكة لاسلكية

في بعض أجهزة الكمبيوتر، يمكن استخدام المفتاح اللاسلكي لإجراء مسح عن الشبكات اللاسلكية في المنطقة المحيطة. لإجراء مسح بحثاً عن شبكة لاسلكية، قم بنقل وتثبيت المفتاح اللاسلكي في وضعه لمدة ثوانٍ قليلة (راجع "تمكين/تعطيل البطاقة اللاسلكية بمفتاح لاسلكي" في صفحة 161).

يمكن أن تستخدم أجهزة كمبيوتر أخرى زرًا أو مفتاحًا منفصلاً لإجراء المسح. اتبع التعليمات الموجودة في الوثائق حول استخدام المفتاح أو الزر اللاسلكي.

يعمل محدد الشبكات Wi-Fi Catcher بغض النظر عما إذا كان الجهاز يعمل أو مغلق أو في وضع السكون طالما أن المفتاح ممكن ومهيأ للتحكم في اتصالات الشبكة Wi-Fi.

ملاحظة: يضيء المصباح فقط في حالة إيقاف تشغيل الكمبيوتر. 

تمكين محدد الشبكات

نظراً لأن محدد الشبكات قد يكون في وضع الإيقاف ولم تتم تهيئته عندما تم شحن الكمبيوتر إليك، فإنه يجب أن تقوم أو لا بتكوين وتهيئة المفتاح للتحكم في اتصالات شبكة Wi-Fi. يمكن تحقيق هذا العمل من خلال:

- مدير اتصالات ControlPoint من Dell
- BIOS النظام المتاح من خلال برنامج إعداد النظام (راجع "إعداد النظام" في صفحة 309)

ضمان الأمن عند استخدام شبكات Wi-Fi عامة (Hotspots)

قبل توصيل الكمبيوتر بشبكة لاسلكية عامة، ينبغي تهيئة إعدادات شبكة الكمبيوتر لتقليل المخاطر الأمنية.

| | |
|--|--|
| <p>قبل استخدام شبكات لاسلكية عامة، قم بتحديث نظام التشغيل وبرنامج الأمن بأحدث الحزم الأمنية ومعلومات الفيروسات.</p> | <p>تحديث البرنامج.</p> |
| <p>إذا كنت تستخدم نظام التشغيل Windows Vista أو Windows XP فتأكد من أن خاصية جدار حماية Windows ممكنة. راجع "استخدام جدار حماية لتأمين الكمبيوتر" في صفحة 257.</p> <p>إذا كان نظام التشغيل لا يشمل جدار حماية، اشتر حزمة برامج متكاملة لأمن الإنترنت أو برنامج جدار حماية منفصل على الأقل.</p> | <p>استخدم حائط حماية.</p> |
| <p>قم بتعطيل مشاركة الملفات و الطبع قبل استخدام اتصال شبكة Wi-Fi عامة:</p> <p>1 انقر Start (ابدأ) ← Control Panel (لوحة التحكم).</p> <p>2 انقر نقرًا مزدوجًا على رمز Security Center (مركز الأمان)، ثم انقر على خيار Windows Firewall (جدار حماية Windows).</p> <p>3 حدد علامة التبويب Exceptions (استثناءات) في مربع الحوار Windows Firewall Settings (إعدادات جدار حماية Windows).</p> <p>4 قم بإلغاء تحديد File and Printer Sharing (مشاركة الملفات والطباعة) ثم انقر OK (موافق).</p> | <p>تعطيل مشاركة الملفات والطباعة.</p> |
| <p>عند الاتصال لأول مرة مع شبكة لاسلكية، يطلب الكمبيوتر تحديد نوع الشبكة ثم يقوم بتهيئة إعدادات جدار الحماية طبقًا لذلك. من أجل شبكة عامة غير آمنة، ينبغي تحديد الخيار Public Place (مكان عام).</p> | <p>قم بتهيئة إعدادات أمن شبكة Windows لتصلح مع مكان عام.</p> |
| <p>إذا كنت تستخدم الوصول اللاسلكي العام باستمرار فاشترك في خدمة شبكة خاصة افتراضية (VPN) أو خدمة hotspot لاسلكية آمنة.</p> | <p>اشترك في شبكة خاصة افتراضية (VPN) أو موافر خدمة hotspot لاسلكية آمنة.</p> |
| <p>حتى إذا كنت تتبع الخطوات الإرشادية السابقة، لا تدخل إلى مواقع الصرافة أو السمسرة على الإنترنت عند استخدام شبكة لاسلكية عامة محلية النطاق.</p> | <p>لا تدخل على المواقع المالية على الإنترنت من شبكة لاسلكية عامة محلية النطاق.</p> |

تأمين الشبكة اللاسلكية محلية النطاق (WLAN)

| | |
|--|--|
| <p>يستخدم جهاز التوجيه اللاسلكي كلمة مرور مسنول واسم شبكة لاسلكية (معرف تحديد الخدمة [SSID]) اللذان يتم تعيينهما على القيم الافتراضية من جانب مصنع جهاز التوجيه.</p> <p>لتحسين أمن الشبكة، قم بتغيير اسم الشبكة وكلمة مرور المسنول إلى قيم متفردة باستخدام برنامج تهيئة جهاز التوجيه وتغيير كلمة مرور المسنول بشكل دوري.</p> | <p>قم بتغيير إعداد كلمة مرور مسنول جهاز التوجيه الافتراضية واسم الشبكة اللاسلكية الافتراضي (SSID).</p> |
| <p>عند إعداد جهاز التوجيه قم بتمكين تشفير البيانات. تشمل الأنواع الأكثر شيوعاً من معايير التشفير:</p> <ul style="list-style-type: none"> • خصوصية التكافؤ السلكي (WEP) • الوصول اللاسلكي المحمي (WPA) • الوصول المحمي اللاسلكي 2 (WPA2) <p>التشفيران WPA و WPA2 أكثر أمناً من النظام القائم على كلمة المرور لأن مفتاح التشفير يتغير بشكل ديناميكي.</p> <p>يجب أن تدعم كل الأجهزة على الشبكة نفس معيار التشفير.</p> <p>لإعداد تشفير البيانات على جهاز التوجيه استخدم برنامج تهيئة جهاز التوجيه.</p> | <p>إعداد التشفير.</p> |
| <p>إذا كنت تهيئ جهاز التوجيه اللاسلكي لاستخدام تصفية MAC، سيقوم جهاز التوجيه بالحد من الوصول إلى المحولات اللاسلكية ذات العناوين MAC التي تحددها.</p> <p>1 افتح الإطار Command Prompt (سطر الأوامر) واكتب <code>ipconfig/all</code>.</p> <p>2 تحت اتصال الشبكة اللاسلكية، لاحظ القيمة الست عشرية المكونة من 12 رمز للعنوان الفعلي. تمثل هذه القيمة العنوان MAC لمحول الكمبيوتر اللاسلكي.</p> <p>3 كرر الخطوة خطوة 1 و خطوة 2 في كل كمبيوتر في الشبكة للحصول على عنوان MAC للمحول اللاسلكي لكل كمبيوتر.</p> <p>4 قم بتشغيل برنامج تهيئة جهاز التوجيه اللاسلكي وتمكين خيار تصفية MAC. (يمكن أيضاً أن يكون هذا الخيار بالاسم "Access Control" (التحكم في الوصول) أو مصطلح مشابه).</p> <p>5 قم بإدخال عناوين MAC التي حصلت عليها في خطوة خطوة 2 و خطوة 3.</p> | <p>إعداد تصفية MAC.</p> |

عند إعداد الشبكة اللاسلكية، حدد نفس نوع التشفير ومفتاح التشفير في كل جهاز لاسلكي في الشبكة.

| | |
|---|---------------------------------------|
| <p>إذا لم يكن جهاز التوجيه في الشبكة محميًا يستطيع المهاجم الوصول إلى الكمبيوتر من خلال وصلة الإنترنت ذات النطاق الترددي العريض.</p> <p>لتحسين أمن الشبكة، قم بتغيير اسم الشبكة وكلمة مرور المسؤول إلى قيم منفردة باستخدام برنامج تهيئة جهاز التوجيه وتغيير كلمة مرور المسؤول بشكل دوري.</p> <p>عند إعداد جهاز التوجيه قم بتمكين تشفير البيانات. لإعداد تشفير البيانات على جهاز التوجيه استخدم برنامج تهيئة جهاز التوجيه.</p> | <p>قم بتأمين جهاز التوجيه.</p> |
| <p>يساعد جدار الحماية على حماية أجهزة الكمبيوتر داخل الشبكة من الوصول غير المصرح به من خارج الشبكة. كما تمنع بعض جدران الحماية أيضًا بث المعلومات غير المصرح به من داخل الشبكة كما في حالة برنامج التجسس الذي يرسل معلومات من خلال الإنترنت إلى طرف غير مصرح له.</p> <p>يشمل نظاما التشغيل Windows XP و Windows Vista جدار حماية. اتبع هذه الخطوات للتحقق من أن جدار الحماية في Windows ممكن:</p> <p>1 انقر على Start (ابدأ) ← Control Panel (لوحة التحكم) ← Network and Internet Connections (اتصالات الشبكة والإنترنت).</p> <p>2 حدد الرمز Windows Firewall (جدار حماية Windows).</p> <p>3 إذا كان خيار Firewall (جدار الحماية) معطلًا، حدد هذا الخيار لتمكين جدار الحماية.</p> | <p>قم بإعداد جدار حماية.</p> |
| <p>تقوم شركات البرامج بتحديث منظم لمنتجاتها لإضافة إصلاحات أمنية. قم بتثبيت آخر إصدار من متصفح الإنترنت وأنظمة التشغيل على كل أجهزة الكمبيوتر الموجودة على الشبكة وتحقق من التحديثات بانتظام.</p> | <p>استخدم برنامجًا حديثًا.</p> |

تتيح تقنية WiMAX إمكانية التوصيل اللاسلكي واسع النطاق لآخر ميل كبديل عن التوصيل السلكي مثل الكبلات وDSL. وهي قائمة على معايير IEEE 802.16 والتي يُطلق عليها أيضاً اسم WirelessMAN والتي توفر إمكانية الاتصال الثابت والمحمول دون الحاجة إلى وجود خط اتصال مباشر بمحطة أساسية. ومن المتوقع في المستقبل القريب توفير دعم اتصال لاسلكي واسع النطاق لشبكة المحمول.

WPAN

ملاحظة:  WPAN غير مدعوم في جميع أجهزة الكمبيوتر.

تساعد WPAN (شبكة الاتصال الشخصية اللاسلكية) على توفير التوصيل البيني بين الأجهزة اللاسلكية المنتشرة في مساحة العمل الخاصة بك.

وتدعم تقنية WPAN الاتصال عبر مسافات قصيرة. وتعد تقنية Bluetooth، التي يتم استخدامها كأساس للمعيار الجديد IEEE 802.15 مثالاً على شبكة WPAN.

إدارة الشبكة

تأمين الشبكة

لحماية الشبكة والكمبيوتر من التطفل، قم بتثبيت بعض الإجراءات المضادة على الإنترنت والمتاحة للمساعدة على حماية الشبكة من المهاجمين وبرامج التجسس واختراق الخصوصية.

تنشيط خدمة شبكة المحمول ذي النطاق الترددي العريض

قبل أن تقوم بالتوصيل بالإنترنت، يجب عليك تنشيط خدمة النطاق الترددي العريض لشبكة المحمول من خلال مزود الخدمة الخلوية.

 **لمزيد من المعلومات:** لمعرفة المزيد عن استخدام أداة بطاقة شبكة المحمول ذي النطاق الترددي العريض من Dell، راجع:

- يتوفر دليل المستخدم عادة من خلال Windows Help and Support (تعليمات ودعم Windows): انقر **Start** (ابدأ)  أو  ← **Help and Support** (التعليمات والدعم)
- يكون دليل المستخدم متاحًا على موقع دعم Dell على الإنترنت **support.dell.com**
- دليل المستخدم متاح على الوسيطة المدرجة مع بطاقة شبكة المحمول ذي النطاق الترددي العريض إذا اشتريت البطاقة بشكل منفصل عن الكمبيوتر

إدارة الشبكة بأداة بطاقة شبكة المحمول ذي النطاق الترددي العريض المساعدة من Dell

- 1 انقر الرمز  Dell Mobile Broadband Card Utility، في شريط مهام Windows ليتم تشغيل الأداة.
- 2 انقر **Connect** (اتصال).
- 3 اتبع الإرشادات الموجودة على الشاشة لتستطيع التحكم في اتصال الشبكة باستخدام الأداة.

 **تلميح:** تقدم Dell طريقة سهلة لبدء تشغيل شبكة المحمول ذي النطاق الترددي

العريض. انقر على **Start** (ابدأ) ← **All Programs** (جميع البرامج) ← **Dell Wireless** (Dell اللاسلكي) ← **Dell Wireless Broadband** (شبكة Dell ذات النطاق الترددي العريض) ثم اتبع الإرشادات الواردة على الشاشة.

WiMAX

 **ملاحظة:** WiMAX غير مدعوم في جميع أجهزة الكمبيوتر.

تعد WiMAX (التشغيل البيئي العالمي للوصول بالموجات الصغيرة) تقنية قائمة على معايير الاتصالات عن بعد والتي توفر إمكانية نقل البيانات اللاسلكية.



إقامة اتصال شبكة محمول ذات نطاق ترددي عريض

ملاحظة: لإقامة الاتصال بشبكة محمول ذات نطاق ترددي عريض، يمكنك استخدام بطاقة ExpressCard أو Mini Card تبعاً للكمبيوتر الخاص بك، ولكن لا يمكنك استخدام كلاهما.

لإعداد الاتصال بشبكة محمول ذات نطاق ترددي عريض، سوف تحتاج إلى:

- بطاقة ExpressCard or Mini-Card للاتصال ذي النطاق الترددي العريض (تبعاً لتهيئة الكمبيوتر لديك)
- بطاقة ExpressCard منشطة ذات نطاق ترددي عريض للمحمول أو وحدة تعريف مشترك (SIM) منشطة من موفر الخدمة
- أداة بطاقة الاتصال المحمول ذي النطاق الترددي العريض (تكون مثبتة بالفعل في الكمبيوتر لديك إذا كنت قد اشتريت البطاقة عند شراء الكمبيوتر، أو على أن تكون موجودة قرص CD المرفق بالبطاقة إذا تم شراؤها بصورة مستقلة عن الكمبيوتر)
إذا كانت الأداة المساعدة تالفة أو محذوفة من الكمبيوتر، راجع دليل مستخدم الأداة المساعدة لبطاقة النطاق الترددي العريض للمحمول في Windows Help and Support (تعليمات ودعم Windows) (انقر **Start** (ابدأ)  أو **Help and Support**  (التعليمات والدعم)) أو إحدى الوسائط المصاحبة للبطاقة إذا اشتريتها بشكل منفصل.

فحص بطاقة شبكة الاتصال المحمول ذي النطاق الترددي العريض لديك

- 1 انقر على **Start** (ابدأ)  أو **Help and Support**  (التعليمات والدعم).
- 2 ابحث عن **Computer Information** (معلومات الكمبيوتر)، استخدم **Tools**، (أدوات) أو **System Information** (معلومات النظام) لعرض معلومات الكمبيوتر وتشخيص المشكلات.

تلميح: تكون بطاقة شبكة المحمول ذي النطاق الترددي العريض مدرجة في العادة تحت **Modems** (وحدات المودم) في Windows Help and Support (تعليمات ودعم Windows).

الاتصال بشبكة محمول ذات نطاق ترددي عريض

ملاحظة: لا تنطبق هذه التعليمات إلا على بطاقات الاتصال من أحد النوعين ExpressCards أو Mini Cards فقط. وهي لا تنطبق على البطاقات الداخلية ذات التكنولوجيا اللاسلكية.

شبكات المحمول ذات النطاق الترددي العريض أو الشبكة اللاسلكية واسعة النطاق (WWAN)



شبكة المحمول ذات النطاق الترددي العريض، والمعروفة أيضاً باسم الشبكة اللاسلكية واسعة النطاق (WWAN)، هي عبارة عن شبكة خلوية رقمية عالية السرعة تتيح الوصول للإنترنت عبر منطقة جغرافية أوسع نطاقاً من الشبكة اللاسلكية محلية النطاق (WLAN)، والتي عادة ما تغطي ما يتراوح من 100 إلى 1000 قدم فقط.

ومن الممكن أن يحافظ جهاز الكمبيوتر خاصتك على الوصول إلى شبكة المحمول ذات النطاق الترددي العريض مادام يقع داخل منطقة تغطية البيانات الخلوية. اتصل بموفر الخدمة لمعرفة تفاصيل التغطية.

ملاحظة: حتى إذا كنت قادراً على إجراء مكالمة من الهاتف الخليوي في موقع جغرافي معين فإن ذلك الموقع قد لا يكون بالضرورة داخل منطقة تغطية بيانات خلوية.

لمزيد من المعلومات: لمعرفة المزيد عن شبكات المحمول ذات النطاق الترددي العريض (الشبكات واسعة النطاق) راجع المصادر التالية:

- Windows Help and Support (تعليمات ودعم Windows): انقر على **Start** أو **Help and Support** (التعليمات والدعم)
- راجع أيضاً أية إرشادات أجهزة للبطاقات اللاسلكية التي ربما تكون مصاحبة للكمبيوتر.
- قد تتوفر أية إرشادات متعلقة بالأجهزة على إحدى الوسائط المصاحبة للبطاقة إذا اشتريتها بشكل منفصل.

الشبكات محددة الغرض

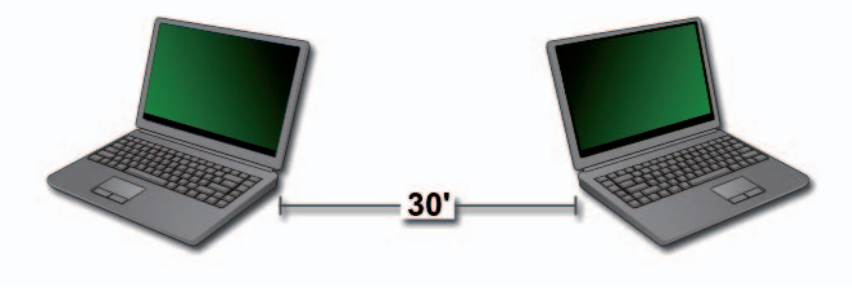

تكون الشبكات محددة الغرض شبكات بسيطة تقوم بتوصيل جهازين أو أكثر في مجال ضيق من دون استخدام جهاز توجيه أو نقطة وصول. يتم استخدام الشبكات محددة الغرض بشكل عام في مشاركة الملفات وممارسة الألعاب. تستخدم بعض طابعات Dell اللاسلكية شبكة محددة الغرض لتهيئة المحول اللاسلكي للطابعة.

يوفر نظام التشغيل Windows Vista معالجًا سهل الاستخدام للمساعدة على إعداد الشبكة.

1 انقر من **Network and Sharing Center** (مركز الشبكة والمشاركة)، انقر **Tasks** (المهام) ← **Setup a connection or network** (إعداد اتصال أو شبكة).

2 انقر **Set up a wireless ad hoc (computer-to-computer) network** (إعداد شبكة لاسلكية محددة الغرض (من كمبيوتر إلى كمبيوتر)) ← **Next** (التالي).

تظهر شاشة **Set up a wireless ad hoc network information** (معلومات إعداد شبكة لاسلكية محددة الغرض). تشرح هذه الشاشة ماهية الشبكة محددة الغرض وتخبرك أن الكمبيوتر يجب أن يكون في نطاق 30 قدمًا من أجهزة الكمبيوتر الأخرى التي تتصل معها.

3 انقر **Next** (التالي) للبدء.

4 اتبع الإرشادات التي تظهر على الشاشة.

تلميح: لا تصبح الشبكة محددة الغرض نشطة إلا عندما ينضم كمبيوتر واحد آخر على الأقل إلى الشبكة محددة الغرض.

تمكين/تعطيل البطاقة اللاسلكية بمفتاح لاسلكي

يمكن أن يحتوي الكمبيوتر المحمول على مفتاح لاسلكي. يمكن استخدام هذا المفتاح لتشغيل أو إيقاف تشغيل البطاقة اللاسلكية.

ملاحظة: يتم إيقاف تشغيل المفتاح اللاسلكي بشكل افتراضي أثناء شحن الكمبيوتر. يجب تشغيل المفتاح اللاسلكي لتتبع شبكة لاسلكية والاتصال بها.

يمكن أيضًا في بعض أجهزة الكمبيوتر استخدام المفتاح اللاسلكي في إجراء مسح للبحث عن شبكة لاسلكية عن طريق تحريك المفتاح اللاسلكي وإيقافه في موضعه لثوانٍ قليلة. يمكن أن تستخدم أجهزة كمبيوتر أخرى زرًا أو مفتاحًا منفصلًا لإجراء المسح.



لمزيد من المعلومات: لمعرفة المزيد عن كيفية اكتشاف ما إذا كان الكمبيوتر لديه مفتاح لاسلكي ومكان هذا المفتاح، راجع الوثائق الواردة مع الكمبيوتر.

2 انقر **Wireless Network Connection** (اتصال الشبكة اللاسلكية) ← **View** **Wireless Networks** (عرض الشبكات اللاسلكية).

3 حدد الشبكة المرغوبة من القائمة وانقر **Connect** (اتصال).

ملاحظة: قد تختلف تحديداتك المتاحة على أساس أية تهيئة أو تغييرات قد تكون أجريتها على قائمة **Start** (ابدأ).

ملاحظة: إذا حددت شبكة عامة آمنة يجب إدخال مفتاح تشفير الشبكة **WEP** أو **WPA** عند طلب ذلك.

وبعد ذلك حينما تقوم بتسجيل الدخول للكمبيوتر في أي وقت داخل النطاق المحيط والخاص بالشبكة اللاسلكية التي قمت باختيارها، سوف تخاطرك نفس الرسالة المنبثقة باتصالك بهذه الشبكة اللاسلكية.

ملاحظة: يمكن أن يستغرق الكمبيوتر عدة دقائق للاتصال بالشبكة.



الإطار المنبثق
للاتصال بالشبكة اللاسلكي

الاتصال بشبكة لاسلكية آمنة (باستخدام المفاتيح WEP أو WPA)

إذا حددت شبكة عامة آمنة يجب إدخال مفتاح تشفير الشبكة **WEP** أو **WPA** عند طلب ذلك. تكون هذه القيمة منفردة في الشبكة وتحدد عند تهيئة جهاز التوجيه اللاسلكي. يمكن أن تكون قادرًا على الحصول على هذه المعلومة من مسئول الشبكة.

الاتصال بشبكة عامة لاسلكية محلية النطاق (Hotspot)

إذا كنت تريد الاتصال بشبكة عامة لاسلكية اتبع الإجراءات الموصوفة في "التوصيل بشبكة WLAN" في صفحة 159. أضف هذه الشبكة إلى قوائمك للشبكات المتاحة وقم بإدخال أية مفاتيح تشفير إذا كانت الشبكة آمنة.

يمكن حتى أن تعرض بعض أجهزة الكمبيوتر إطارًا منبثقًا يوضح أن شبكة لاسلكية محلية النطاق تقع داخل مجال الكمبيوتر.

تلميح: اتبع تعليمات الاتصال بشبكة لاسلكية عامة لمرة واحدة وعندما تدخل مجال نفس الشبكة اللاسلكية سيتتبعها الكمبيوتر ويتصل بها.

إعداد شبكة لاسلكية جديدة محلية النطاق (WLAN)

- 1 اتصل بموفر خدمة الإنترنت (ISP) الذي تتبعه للحصول على معلومات محددة حول متطلبات الاتصال الخاصة بالمودم ذي النطاق الترددي العريض لديك.
- 2 تحقق من وجود اتصال سلكي بالإنترنت لديك من خلال المودم ذي النطاق الترددي العريض، وذلك قبل أن تحاول إعداد اتصال لاسلكي بالإنترنت.
- 3 قم بتنصيب أية برامج ضرورية لجهاز التوجيه اللاسلكي. ربما يكون قد تم شحن جهاز التوجيه مع وسيط التنصيب الذي يحتوي في العادة على معلومات التنصيب واستكشاف الأخطاء وإصلاحها. قم بتنصيب البرامج اللازمة وفقاً لتعليمات جهة تصنيع جهاز التوجيه.

التوصيل بشبكة WLAN

 **ملاحظة:** لا تنطبق التعليمات التالية والخاصة بأعمال الشبكات على البطاقات الداخلية المزودة بتقنية Bluetooth® اللاسلكية أو منتجات الهواتف المحمولة.

يقدم هذا القسم الخطوات العامة اللازمة للاتصال بشبكة من خلال تقنية لاسلكية، عادة ما تتباين أسماء الشبكات وتفاصيل التهيئة.

 لمزيد من المعلومات: لمعرفة المزيد عن توصيل الكمبيوتر بشبكة لاسلكية محلية النطاق، راجع إرشادات الجهاز المصاحبة للكمبيوتر أو ابحث عن مواضيع ذات صلة في Windows Help and Support (تعليمات ودعم Windows): انقر على **Start** (ابدأ)  أو  **Help and Support** ← (التعليمات والدعم).

نظام التشغيل Windows Vista®

- 1 انقر فوق **Start** (ابدأ)  ← **Network** (الشبكة).
- 2 انقر **Network and Sharing Center** (مركز الشبكة والمشاركة) على شريط التنقل أعلى المجلد **Network** (الشبكة).
- 3 انقر **Connect to a network** (اتصال بشبكة) من **Tasks** (المهام).
- 4 حدد الشبكة المرغوبة من القائمة وانقر **Connect** (اتصال).

Windows® XP

- 1 انقر على **Start** (ابدأ)  ← **Control Panel** (لوحة التحكم) ← **Network and Internet Connections** (اتصالات الشبكة والإنترنت) ← **Network Connections** (اتصالات الشبكة).

- بطاقة شبكة لاسلكية أو محول لاسلكي متكامل أو محول USB لاسلكي لكل كمبيوتر تريده أن يتصل بالشبكة اللاسلكية محلية النطاق راجع "فحص بطاقة الشبكة اللاسلكية لديك" في صفحة 158.
- كبل شبكة به موصلات شبكة من النوع (RJ-45)

فحص بطاقة الشبكة اللاسلكية لديك

للتأكد من أن الكمبيوتر لديه بطاقة شبكة لاسلكية ولتحديد نوع البطاقة، افحص "مدير الأجهزة" في صفحة 26 تأكيد الأمر الذي تلقينته عندما وجهت أمرًا للكمبيوتر أو استخدم Device Manager (مدير الأجهزة) (راجع):

Windows Vista

- 1 انقر على **Start** (ابدأ)  انقر بزر الماوس الأيمن على **Computer** (الكمبيوتر) ثم حدد **Properties** (الخصائص).
- 2 في القسم **Tasks** (المهام)، انقر على **Device Manager** (مدير الأجهزة).
- 3 انقر على **Network Adapters** (محولات الشبكة).

Windows XP

- 1 انقر على **Start** (ابدأ) ، ثم انقر بزر الماوس الأيمن على **My Computer** (جهاز الكمبيوتر) ثم حدد **Properties** (الخصائص).
- 2 انقر على علامة التبويب **Hardware** (الأجهزة).
- 3 انقر **Device Manager** (مدير الأجهزة) ← **Network Adapters** (محولات الشبكة).

إعادة تثبيت البرامج وبرامج التشغيل لبطاقة الشبكة اللاسلكية

إذا ما تعرضت البرامج للإزالة أو للتلف، فاتبع التعليمات الواردة في وثائق المستخدم الخاصة ببطاقة الشبكة اللاسلكية.

تحقق من نوع بطاقة الشبكة اللاسلكية المثبتة في الكمبيوتر لديك، ثم ابحث عن هذا النوع في موقع الدعم التابع للشركة Dell على العنوان support.dell.com.

 لمزيد من المعلومات: لمعرفة المزيد حول كيفية تحديد نوع بطاقة الشبكة اللاسلكية المثبتة في الكمبيوتر، راجع "فحص بطاقة الشبكة اللاسلكية لديك" في صفحة 158.

الشبكات اللاسلكية محلية النطاق (WLAN)

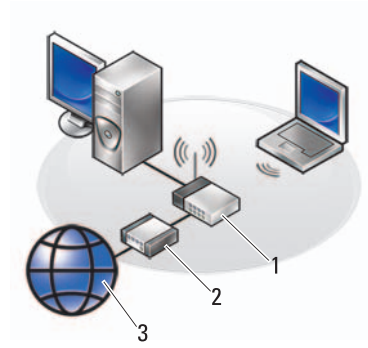

1 جهاز التوجيه 2 المودم 3 الإنترنت

تقوم الشبكة اللاسلكية محلية النطاق (WLAN) بتوصيل جهازي كمبيوتر أو أكثر مع بعضهم البعض ومع الإنترنت عبر موجات الهواء بدلاً من كبل شبكة متصل بكل كمبيوتر.

وفي هذا النوع من الشبكات يقوم جهاز اتصال لاسلكي (نقطة الوصول أو جهاز التوجيه اللاسلكي) بالاتصال بأجهزة الكمبيوتر والملحقات على الشبكة ويُنح لها الوصول إلى الإنترنت أو إلى إحدى الشبكات. يتم الاتصال بين كل من نقطة الوصول أو جهاز التوجيه اللاسلكي وبطاقة الشبكة اللاسلكية بالكمبيوتر عن طريق بث البيانات من الهوائي الخاص بكل منها عبر موجات الهواء.

لمزيد من المعلومات: لمعرفة المزيد حول WWAN، راجع Windows Help

and Support (تعليمات ودعم Windows): انقر على Start (ابدأ)

أو Help and Support (التعليمات والدعم). راجع أيضاً

أية إرشادات أجهزة للبطاقات اللاسلكية التي قد تكون ملحقة بالكمبيوتر.

ما تحتاجه لإعداد WLAN

- اتصال ذو نطاق ترددي عريض بالإنترنت (مثل نظام الكبل أو نظام DSL)
- مودم ذو نطاق ترددي عريض
- جهاز توجيه لاسلكي

إعداد الأجهزة

- 1 اتصل بموفر خدمة الإنترنت (ISP) الذي تتبعه للحصول على معلومات محددة حول متطلبات الاتصال الخاصة بالمودم ذي النطاق الترددي العريض لديك.
- 2 تأكد من أن لديك وصول إلى الإنترنت من خلال مودم ذي نطاق ترددي عريض.
- 3 قم بتنصيب أية برامج ضرورية لجهاز التوجيه. ربما يكون قد تم شحن جهاز التوجيه مع وسيط التنصيب الذي يحتوي في العادة على معلومات التنصيب واستكشاف الأخطاء وإصلاحها. قم بتنصيب البرامج اللازمة وفقاً لتعليمات جهة تصنيع جهاز التوجيه.

الاتصال بالشبكة

من **Control Panel** (لوحة التحكم) في الكمبيوتر، انقر **Network and Internet connections** (اتصالات الشبكة والإنترنت) ← **Network and Sharing Center** (مركز الشبكة والمشاركة).

قد يبدأ معالج الاتصال بالشبكة تلقائياً أو ربما يتوجب النقر على خيار إعداد اتصال أو شبكة. قد تختلف الخطوات الفعلية على حسب نظام التشغيل المثبت في الكمبيوتر. اتبع الإرشادات التي تظهر على الشاشة.

 **لمزيد من المعلومات:** لمعرفة المزيد حول توصيل الكمبيوتر بالشبكة، راجع **Windows Help and Support** (تعليمات ودعم Windows): انقر **Start** (ابدأ)  أو  **Help and Support** (التعليمات والدعم).

ما تحتاجه لإعداد شبكة LAN

- مودم بالكبل أو مودم DSL بنطاق ترددي عريض مع وجود اتصال بالإنترنت. للاطلاع على معلومات عن الاتصال بنطاق ترددي عريض، راجع "الوصول ذو النطاق الترددي العريض" في صفحة 155.
- جهاز التوجيه - يقوم جهاز التوجيه بتوصيل أجهزة الكمبيوتر والملحقات على الشبكة ببعضها البعض مما يسمح لأجهزة الكمبيوتر بالاشتراك في الوصول إلى الإنترنت المتوفر عن طريق المودم ذي النطاق الترددي العريض. جهاز التوجيه لديه عدة منافذ يدعم كل منها كمبيوتر واحدًا أو ملحقا واحدًا مثل الطابعة.
- كبلات الشبكة - استخدم إما كبلات CAT 5 أو كبلات CAT 5e.
- بطاقة واجهة الاتصال بالشبكة

الوصول ذو النطاق الترددي العريض

يوفر الوصول ذو النطاق الترددي العريض معدلات نقل بيانات أسرع بكثير من الوصول الهاتفي. يتناسب الوصول بنطاق ترددي عريض بشكل خاص مع إرسال صور فوتوغرافية رقمية ضخمة إلكترونيًا أو تنزيل الموسيقى أو مشاهدة ملفات الفيديو على الإنترنت.

ما تحتاجه للوصول ذي النطاق الترددي العريض

- يمكنك الاختيار بين نوعين محددتين من الوصول ذي النطاق الترددي العريض يقدمهما موفر خدمة الإنترنت—الكبل وDSL. تقوم شركات الهاتف بتسويق الوصول ذي النطاق الترددي العريض من نوع DSL لكنه ليس متاحًا في كل المواقع. إذا كان لديك وصول إلى تلفزيون كبل، يمكنك الحصول على وصول ذي نطاق ترددي عريض من خلال مورد الكبل.
- يجب توصيل الجهاز أو شبكة الأجهزة بمودم كبل أو مودم DSL للوصول ذي النطاق الترددي العريض. يمكنك شراء مودم ذي نطاق ترددي عريض خاص بك أو استخدام مودم موفر خدمة الإنترنت مع إضافة أتعاب معدات شهرية إلى تكلفة الخدمة الشهرية.
- يجب أن يحتوي الكمبيوتر على بطاقة واجهة الاتصال بالشبكة.
- يتم استخدام خط الهاتف الموجود أو خط تلفزيون الكبل لتوفير خدمة النطاق الترددي العريض ولا يكون الخط الجديد مطلوبًا.



إعداد شبكة جديدة محلية النطاق

تمثل الخطوات التالية إرشادات عامة لإعداد شبكة LAN شائعة. راجع الوثائق المصاحبة لجهاز التوجيه للحصول على تفاصيل محددة.

يمكن إعداد شبكة محلية النطاق (LAN) باستخدام مودم بنطاق ترددي عريض وكبلات شبكة أو يمكن إعداد شبكة لاسلكية محلية النطاق (WLAN) باستخدام جهاز توجيه لاسلكي أو نقطة وصول.

يرشدك معالج اتصالات الشبكة خلال عملية إعداد شبكة كمبيوتر والتوصيل بشبكات أخرى.

توفر Active Management Technology (Intel AMT or iAMT®) (تقنية الإدارة النشطة من Intel® Intel AMT أو iAMT)) أدوات محسنة لإدارة أجهزة الكمبيوتر المتصلة معًا. يكون برنامج Intel AMT هذا متاحًا في بعض أجهزة كمبيوتر Dell. راجع "إدارة أجهزة الكمبيوتر التي تعمل على الشبكة من خلال تقنية Intel® Active Management Technology (تقنية الإدارة النشطة)" في صفحة 172.

لمزيد من المعلومات: لمعرفة المزيد حول الشبكات، راجع Windows Help  and Support (تعليمات ودعم Windows): انقر **Start** (ابدأ)  أو  **Help and Support** (التعليمات والدعم).

الشبكات محلية النطاق (LAN)

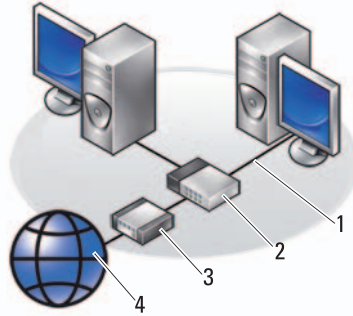

| | |
|---|--------------|
| 1 | كابل |
| 2 | جهاز التوجيه |
| 3 | المودم |
| 4 | الإنترنت |

تقوم الشبكة محلية النطاق (LAN) بالتوصيل بين جهازي كمبيوتر أو أكثر من خلال كبل شبكة متصل بكل كمبيوتر. يغطي هذا النوع من شبكات الكمبيوتر نطاقًا صغيرًا بشكل عام. ويمكن توصيلها بشبكة LAN أخرى على أية مسافة من خلال خطوط الهاتف والموجات اللاسلكية لتكون شبكة واسعة النطاق (WAN).

12

الشبكات (LAN)، لاسلكية، النطاق الترددي العريض لشبكة المحمول)

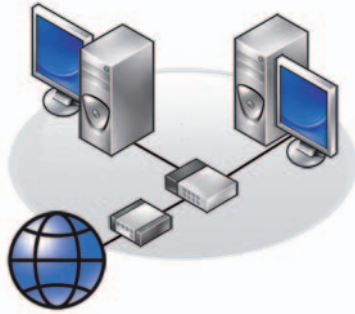

شبكة اتصال محلية لاسلكية



شبكة LAN

نظرة عامة

توفر شبكة الكمبيوتر اتصال الكمبيوتر مع الإنترنت أو مع كمبيوتر آخر أو مع مرفق مثل طابعة. مع إعداد شبكة مثلاً في منزل أو مكتب صغير، يمكن:

- الطبع من طابعة مشتركة.
- الوصول إلى الأقراص والملفات على كمبيوتر آخر.
- مشاركة الملفات.
- تصفح شبكات أخرى.
- الوصول إلى الإنترنت.

مدير طاقة ControlPoint من Dell™

يمكن الوصول لمدير الطاقة Dell ControlPoint للكمبيوتر المحمول الخاص بك من تطبيق Dell ControlPoint (DCP) يظهر رمز Dell ControlPoint على شريط المهام. انقر على الرمز للوصول إلى تعليمات Dell ControlPoint ومميزاته الإضافية وخياراته.

يمكنك تحسين عمر البطارية للكمبيوتر المحمول الخاص بك باستخدام الخيارات المتاحة في Day Battery mode (وضع عمر البطارية طول اليوم) أو Extended Battery Life mode (وضع عمر البطارية لفترة طويلة).

لمزيد من المعلومات: لمعرفة المزيد عن استخدام التطبيق Dell ControlPoint، راجع *Help* (التعليمات) المتاحة من شاشة ControlPoint الرئيسية.



ملاحظة: مع Dell™ ExpressCharge™، عند إيقاف تشغيل الكمبيوتر، يشحن محول التيار المتردد شحنًا كاملاً للبطارية فارغة الشحن تمامًا إلى 80 بالمائة في حوالي ساعة واحدة وإلى 100 بالمائة في حوالي ساعتين. تكون فترة الشحن أطول عندما يكون الكمبيوتر في وضع التشغيل. ويمكنك أن تترك البطارية في الكمبيوتر لأطول فترة ممكنة، حيث تقي الدوائر الداخلية للبطارية من الشحن الزائد.

إذا كانت البطارية ساخنة من جراء استخدامها في الكمبيوتر أو وضعها في وسط ساخن، فمن الممكن ألا يتم شحن البطارية عندما تقوم بتوصيل الكمبيوتر بمأخذ للتيار الكهربائي.

تكون البطارية أسخن من أن تبدأ الشحن إذا كان الصباح  يومض باللونين الأخضر والبرتقالي بالتناوب (قد تختلف ألوان الضوء على حسب البطارية). قم بفصل الكمبيوتر من مأخذ التيار الكهربائي، واترك الكمبيوتر والبطارية حتى تنخفض درجة حرارتهما إلى درجة حرارة الغرفة. قم بعد ذلك بتوصيل الكمبيوتر بمأخذ للتيار الكهربائي لمواصلة شحن البطارية.

ملاحظة: يمكن تشغيل الكمبيوتر أثناء شحن البطارية. إلا أنه يجب عدم تشغيل الكمبيوتر باستخدام طاقة البطارية إلى أن يتم شحن البطارية بالكامل.

تخزين البطارية

قم بإخراج البطارية عندما تقوم بتخزين الكمبيوتر لفترة مطولة، حيث تقوم البطارية بتفريغ شحنها خلال فترات التخزين المطولة. وبعد فترة تخزين طويلة، قم بإعادة شحن البطارية بشكل كامل قبل استخدامها.

قيود الإدارة الأمريكية للمواصلات (DOT) على بطاريات الكمبيوتر المحمول

كما حدث في 1 يناير 2008، عندما منعت الإدارة الأمريكية للمواصلات (DOT) بطاريات الليثيوم البديلة (المفككة) في الحفائب التي فحصتها. يمكن تعبئة بطاريات Dell للأجهزة المحمولة في حقيبة تم فحصها إذا كانت البطارية مثبتة في جهاز كمبيوتر Dell محمول وكان الجهاز في وضع إيقاف التشغيل.

تلميح: لإيقاف شحن البطارية، يمكن استخدام خاصية تعطيل شحن البطارية من Dell ControlPoint. ويكون ذلك أمرًا مفيدًا على سبيل المثال في الطائرات، حيث لا يُسمح بشحن البطاريات.

فهم تحذيرات انخفاض البطارية

إشعار: لتجنب ضياع البيانات أو إتلافها، قم بحفظ عملك على الفور بعد ظهور تحذير انخفاض مستوى البطارية. قم بعد ذلك بتوصيل الكمبيوتر بمأخذ للتيار الكهربائي أو قم بتركيب بطارية ثانية في حاوية الوسائط إذا كان الكمبيوتر المحمول يحتوي على هذا الخيار. إذا نفذت الطاقة تماماً من البطارية، فسوف يبدأ وضع السبات (Hibernate) ألياً.

سيعرض الكمبيوتر المحمول تحذيراً عندما يقترب نفاذ شحن البطارية من نسبة 90 بالمائة. إذا كنت تستخدم بطاريتان، فإن الإنذار يظهر على أساس شحن البطاريتين معاً. ويدخل الكمبيوتر وضع السبات عندما يصل مستوى البطارية لمستوى بالغ الانخفاض.

لمزيد من المعلومات: لمعرفة المزيد عن تغيير إعدادات إنذارات البطارية من خلال خيارات إدارة الطاقة في النظام Windows Help and Support (تعليمات ودعم Windows): انقر فوق **Start** (ابدأ)  أو **Help and Support** (التعليمات والدعم). وراجع أيضاً "تعيين إعدادات الطاقة" في صفحة 139.

ويمكن تغيير إعدادات إنذارات البطارية من خلال خيارات إدارة الطاقة في النظام Windows (راجع "تعيين إعدادات الطاقة" في صفحة 139).

الحفاظ على طاقة البطارية

لتوفير طاقة البطارية الموجودة في الجهاز المحمول، قم بأي من الآتي:

- قم بتوصيل الكمبيوتر بمأخذ للتيار الكهربائي متى أمكن؛ فعمر البطارية يتحدد بشكل كبير حسب عدد مرات استخدام البطارية وإعادة شحنها.
- قم بتهيئة إعدادات إدارة الطاقة باستخدام Microsoft Windows Power Options (خيارات الطاقة في Microsoft Windows) لتحسين استخدام الطاقة في الكمبيوتر (راجع "تعيين إعدادات الطاقة" في صفحة 139).
- استخدم حالة السكون عندما تبتعد عن الكمبيوتر لفترات طويلة من الوقت.

شحن البطارية

عندما تقوم بتوصيل الكمبيوتر بمأخذ للتيار الكهربائي أو تركيب بطارية أثناء توصيل الكمبيوتر بمأخذ للتيار الكهربائي، يقوم الكمبيوتر بفحص شحن البطارية ودرجة حرارتها. وفي حالة الضرورة يقوم شاحن التيار المتردد بشحن البطارية والمحافظة على شحنها.

مقياس طاقة Microsoft Windows

يبين مقياس الطاقة الشحن المتبقي في البطارية. لمعرفة كمية الطاقة المتبقية في البطارية، انقر نقرًا مزدوجًا على الرمز Power Meter (مقياس الطاقة) الموجود في شريط المهام.

مقياس الشحن الموجود على البطارية

تعتمد فترة تشغيل البطارية على عدد المرات التي تم شحنها فيها. فيعد عدة مئات من دورات الشحن وتفريغ الشحن تفقد البطاريات بعضاً من سعة الشحن أو مدى صحة البطارية. أي أن البطارية قد تظهر حالتها "مشحونة" ولكنها تحتفظ بسعة شحن مخفضة وهي التي تمثل صحة البطارية.

مقياس الشحن الموجود على البطارية

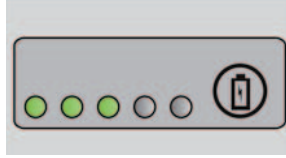

للتحقق من شحن البطارية، اضغط ضغطة سريعة على زر الحالة الموجود على مقياس شحن البطارية لإضاءة مصابيح مستوى الشحن. ويمثل كل مصباح نسبة 20 بالمائة تقريباً من إجمالي شحن البطارية.

مثال: إذا كان المتبقي في البطارية 60 بالمائة من شحنها، فستضيء ثلاثة مصابيح. في حالة عدم ظهور مصابيح، فيعني ذلك عدم وجود شحن في البطارية. 

فحص حالة البطارية

للتحقق من صحة البطارية باستخدام مقياس الشحن، اضغط مع الاستمرار على زر الحالة الموجود على مقياس شاحن البطارية لمدة 3 ثوان على الأقل.

في حالة عدم إنبارة أية مصابيح فيعني ذلك أن البطارية بحالة جيدة، وأنها تحتفظ بما يزيد عن 80 بالمائة من سعة الشحن الأصلية. ويمثل كل مصباح حالة متزايدة من تراجع المستوى.

في حالة ظهور خمسة أضواء، فلا يتبقى سوى 60 بالمائة من سعة الشحن، وينبغي عليك التفكير في استبدال البطارية.

استبدال البطارية

تنبيه: يزيد استخدام البطاريات غير المتوافقة من خطورة نشوب حريق أو وقوع انفجار. استبدل البطارية فقط ببطارية متوافقة تم شراؤها من Dell. لقد تم تصميم البطارية للعمل مع كمبيوتر Dell. لا تستخدم بطارية من أجهزة كمبيوتر أخرى مع جهاز الكمبيوتر الخاص بك.

تنبيه: لا تتخلص من البطاريات مع المهملات المنزلية. وعندما لا تحتفظ بطايرتك بأي شحن، اتصل بهيئة النفايات المحلية أو هيئة البيئة للحصول على المشورة حول التخلص من البطاريات. انظر "Battery Disposal" (التخلص من البطارية) في معلومات الأمان الواردة مع الكمبيوتر. لمزيد من المعلومات حول أفضل ممارسات الأمان، انظر الصفحة الرئيسية لسياسة الالتزام بالقوانين على www.dell.com/regulatory_compliance.

تنبيه: قد تؤدي إساءة استخدام البطارية إلى زيادة خطر نشوب حريق أو حدوث حرق كيميائي. لا تقم بنقب البطارية أو حرقها أو تفكيكها أو تعريضها لدرجات حرارة تتجاوز 65 درجة مئوية (149 درجة فهرنهايت). احفظ البطارية بعيداً عن متناول الأطفال. وقم بالتعامل مع البطاريات التالفة أو المصابة بتسرب بدرجة بالغة من الحرص. قد تتسبب البطاريات التالفة في حدوث تسرب، وتلحق إصابة بدنية أو تحدث التلف بالمعدات.

تنبيه: قبل القيام بهذه الخطوات قم بإيقاف تشغيل الكمبيوتر، وفصل محول التيار المتردد من مأخذ التيار ومن الكمبيوتر، وقم بفصل المودم من مقبس الحائط ومن الكمبيوتر، وقم أيضاً بفك أية كبلات خارجية من الكمبيوتر.

إشعار: يجب عليك فك جميع الكبلات الخارجية من الكمبيوتر لتجنب احتمال حدوث تلف بالمقبس.

ستختلف البطارية على حسب الكمبيوتر المحمول. إذا كنت بحاجة إلى استبدال البطارية الخاصة بالكمبيوتر المحمول اتبع هذه الخطوات الأساسية:

- 1 إذا كان الكمبيوتر متصلاً بجهاز إرساء فقم بإيقاف إرسائه.
- 2 تأكد من إيقاف تشغيل الكمبيوتر.
- 3 قم بسحب ومسك مفتاح (مفاتيح) تحرير قفل حاوية البطارية الموجود أسفل الكمبيوتر واسحب البطارية خارج الحاوية.



- 4 قم بإدخال البطارية الجديدة في الحاوية حتى تصدر صوت طقطقة وتثبت في المكان.

التحقق من شحن البطارية

تستطيع فحص شحن البطارية الموجودة في الكمبيوتر باستخدام أية طريقة من الطرق الآتية:

استخدام الكمبيوتر المحمول للمرة الأولى



الرمز Power Meter (مقياس الطاقة)

في المرة الأولى التي تستخدم فيها الكمبيوتر، استخدم محول التيار المتردد لتوصيل الكمبيوتر بمأخذ للتيار الكهربائي في حالة إذا لم تكن البطارية مشحونة بالكامل. للحصول على أفضل النتائج، قم بتشغيل الكمبيوتر بمحول للتيار المتردد حتى يتم شحن البطارية بالكامل. لعرض حالة شحن البطارية، افحص الرمز Power Meter (مقياس الطاقة) الموجود على شريط المهام.

ملاحظة: للحفاظ على طاقة البطارية، قم بتوصيل الكمبيوتر بمأخذ للتيار الكهربائي عند الكتابة على CD أو DVD.

الحفاظ على عمر البطارية

يختلف وقت تشغيل البطارية - وهو الوقت الذي تستطيع فيه البطارية الاحتفاظ بالشحن - على حسب كيفية استخدام الكمبيوتر المحمول. سيقل ما يلي وقت تشغيل البطارية بشكل ملحوظ:

- استخدام محركات الأقراص الضوئية
- استخدام أجهزة الاتصالات اللاسلكية أو بطاقات PC Card أو بطاقات Express Card أو بطاقات الذاكرة للوسائط أو أجهزة USB.
- استخدام إعدادات الشاشة عالية السطوع أو حافظات الشاشة المجهزة، أو غيرها من البرامج المستهلكة للطاقة مثل التطبيقات المعقدة للرسومات المجهزة.
- تشغيل الكمبيوتر في وضع الأداء الأقصى (راجع كتاب *Maintaining Your Computer* (صيانة الكمبيوتر لمعرفة طرق لضبط الحد الأقصى لأداء الكمبيوتر). يقل عمر البطارية عبر الوقت على حسب معدل استخدام البطارية، وظروف استخدامها. قد تحتاج لشراء بطارية جديدة خلال فترة عمر الكمبيوتر.
- لمزيد من المعلومات حول الحفاظ على عمر البطارية للكمبيوتر المحمول الخاص بك، انظر "مدير طاقة ControlPoint من Dell™" في صفحة 151.

منظم الجهد الكهربائي

← **إشعار:** لا تحمي أجهزة منظم الجهد الكهربائي من انقطاع التيار الكهربائي.

قم بتوصيل السلك الكهربائي الخاص بالكمبيوتر بمنظم تيار كهربائي لتعويض الصعود والهبوط في الإمداد بالكهرباء وتقليل الصعود في تدفق التيار إلى الكمبيوتر. تختلف منظمات الجهد الكهربائي عن إمداد الطاقة النموذجي غير القابل للانقطاع من ناحية أنها تقوم بشحن البطارية بشكل مستمر وتشغيل المعدات بشكل مستمر بدون استخدام طاقة البطارية.

مصدر التيار غير المنقطع (UPS)

← **إشعار:** قد يؤدي انقطاع التيار أثناء حفظ البيانات على القرص الصلب إلى فقد البيانات أو تلف الملف.

🖋️ **ملاحظة:** لضمان الحصول على أقصى وقت لتشغيل البطارية، قم بتوصيل جهاز الكمبيوتر فقط بوحدة الإمداد بالطاقة غير المنقطعة (UPS). وقم بتوصيل الأجهزة الأخرى، مثل الطابعة، بموزع تيار منفصل يوفر الوقاية من زيادة التيار.

حامي وحدة الإمداد بالطاقة غير المنقطعة (UPS) من تذبذب التيار وانقطاعه. تحتوي أجهزة وحدات الإمداد بالطاقة غير المنقطعة (UPS) على بطارية توفر طاقة مؤقتة للأجهزة المتصلة عند انقطاع التيار الكهربائي المتردد. ويتم شحن البطارية عندما يكون التيار المتردد متوفراً.

راجع وثائق الجهة المصنعة لإمداد الطاقة غير المنقطع للحصول على معلومات حول زمن تشغيل البطارية وضمان اعتماد الجهاز من Underwriters Laboratories (UL).

بطاريات الكمبيوتر المحمول

لضمان الأداء الأمثل وللمساعدة في الحفاظ على إعدادات BIOS قم بتشغيل الكمبيوتر المحمول بالبطارية الرئيسية المثبتة في كل الأوقات. يتم تقديم بطارية واحدة كمعدة أساسية في حاوية البطارية.

أجهزة حماية الطاقة

يمكن أن يؤدي التدخل في الطاقة الداخلة إلى الكمبيوتر أو تذبذبها إلى أعطال وأحياناً تلف دائم للكمبيوتر. توفر أجهزة الوقاية من زيادة التيار ومنظمات الجهد الكهربائي وموفرات الطاقة غير القابلة للانقطاع للحماية للكمبيوتر.

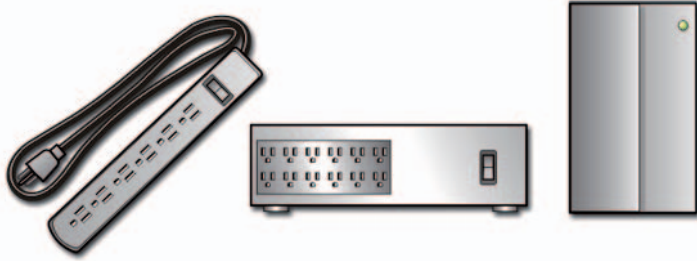

واقي من زيادة التيار

مطمع الجهد الكهربائي

مطمع الجهد الكهربائي

واقي من زيادة التيار

ضع سلك الطاقة الخاص بالكمبيوتر في واعي من زيادة التيار أو مشترك كهربائي مجهز بواقي من زيادة التيار للمساعدة على منع تلف الكمبيوتر بسبب موجات الجهد العالي التي يمكن أن تحدث أثناء العواصف الكهربائية أو بعد انقطاع التيار.

يوفر بعض مصنعي أجهزة الوقاية من زيادة التيار تغطية ضمان لأنواع معينة من التلف. اقرأ ضمان الجهاز بعناية عند اختيار أحد أجهزة الوقاية من زيادة التيار. يوفر الجهاز الذي يحتوي على معدل جول عالي مزيداً من الحماية. قم بمقارنة معدلات الجول لتحديد الفعالية النسبية للأجهزة المختلفة.

إشعار: لا تحمي معظم أجهزة الوقاية من زيادة التيار من تذبذب التيار أو انقطاع التيار نتيجة صواعق البرق القريبة. عند حدوث البرق في المنطقة التي تعيش فيها، قم بفصل سلك الهاتف عن مقبس الهاتف الموجود على الحائط، وقم بفصل جهاز الكمبيوتر عن مأخذ التيار الكهربائي.

تحتوي معظم أجهزة الوقاية من زيادة التيار على مقبس هاتف لحماية المودم. راجع وثائق جهاز الحماية من زيادة التيار للحصول على إرشادات حول توصيل المودم.

إشعار: لا توفر كافة أجهزة الوقاية من زيادة التيار حماية لمحور الشبكة. قم بفصل كبل الشبكة من مقبس الشبكة على الحائط خلال العواصف الكهربائية.

وضع السبات

يقوم السبات (Hibernate) بترشيد الطاقة بنسخ بيانات النظام إلى منطقة محجوزة على القرص الصلب، ثم يقوم بإيقاف تشغيل الكمبيوتر بشكل كامل. وعندما يخرج الكمبيوتر من وضع الانتظار، فإنه يعود إلى نفس حالة التشغيل التي كان فيها قبل الدخول إلى وضع الانتظار.

➡ **إشعار:** لا يمكنك فك الأجهزة أو إلغاء توصيل الكمبيوتر أثناء وجوده في وضع السبات.

يدخل الكمبيوتر وضع السبات إذا أصبح مستوى شحن البطارية بالغ الانخفاض.

لدخول وضع السبات يدوياً:

• انقر فوق **Start** (ابدأ) ← **Turn off computer** (إيقاف تشغيل الكمبيوتر). ثم اضغط مع الثبات على المفتاح <Shift> وانقر فوق **Hibernate** (سبات).

أو

• على حسب كيفية تعيين خيارات إدارة الطاقة يمكن أيضاً استخدام أحد الطرق الآتية:

• اضغط زر الطاقة.

• افتح الشاشة بالنسبة إلى الكمبيوتر المحمول.

• اضغط مفتاحي <Fn><Esc>.

🔍 **ملاحظة:** قد لا تعمل بعض بطاقات PC Card أو ExpressCard بشكل صحيح بعد خروج الكمبيوتر من السبات. لذلك قم بإخراج البطاقة وإعادة تركيبها، أو قم ببساطة بإعادة تشغيل (إعادة تمهيد) الكمبيوتر.

للخروج من وضع السبات، اضغط زر الطاقة. قد يستغرق الكمبيوتر فترة قصيرة للخروج من وضع السبات.

- **Power Meter** (مقياس الطاقة) - استعرض طاقة البطارية المتاحة (لأجهزة الكمبيوتر المحمولة)
- **Advanced** (متقدم) - حدد خيارات لإعدادات الطاقة المتقدمة
- **Hibernate** (السبات) - حدده لتمكين أو تعطيل السبات

لمزيد من المعلومات: لمعرفة المزيد عن خيارات تهيئة الطاقة، انظر Windows Help and Support (تعليمات ودعم Windows): انقر فوق **Start** (ابدأ) أو **Help and Support** (التعليمات والدعم).

أوضاع إدارة الطاقة

وضع الانتظار

يعمل وضع الانتظار على ترشيد الطاقة وذلك بإيقاف تشغيل الشاشة والقرص الصلب بعد مرور فترة محددة من الخمول (انقضاء مهلة عدم التشغيل). وعندما يخرج الكمبيوتر من وضع الانتظار، فإنه يعود إلى نفس حالة التشغيل التي كان فيها قبل الدخول إلى وضع الانتظار.

➡ **إشعار:** إذا فقد الكمبيوتر التيار المتردد وطاقة البطارية أثناء وجوده في وضع الانتظار، فقد تضيق البيانات.

للدخول في وضع الانتظار:

- انقر فوق **Start** ← **Turn off computer** (إيقاف تشغيل الكمبيوتر) ← **Stand by** (انتظار).
أو

• على حسب كيفية تعيين خيارات إدارة الطاقة يمكن أيضاً استخدام أحد الطرق الآتية:

• اضغط زر الطاقة.

• افتح الشاشة بالنسبة إلى الكمبيوتر المحمول.

• اضغط مفتاحي **<Fn><Esc>**.

للخروج من وضع الانتظار، على حسب كيفية تعيين خيارات إدارة الطاقة:

• اضغط زر الطاقة.

أو

• افتح الشاشة بالنسبة إلى الكمبيوتر المحمول.

← **إشعار:** لا يمكنك فك الأجهزة أو إلغاء توصيل الكمبيوتر أثناء وجوده في وضع السبات. يدخل الكمبيوتر وضع السبات إذا أصبح مستوى شحن البطارية بالغ الانخفاض. لدخول وضع السبات يدوياً:

- انقر فوق **Start** (ابدأ) وقم بتحريك المؤشر إلى رمز السهم بجوار الزر **Lock** (تأمين). ثم انقر فوق **Hibernate** (سبات).
أو
- على حسب كيفية تعيين خيارات إدارة الطاقة يمكن أيضاً استخدام أحد الطرق الآتية لوضع الكمبيوتر في حالة السبات:
 - اضغط زر الطاقة.
 - افتح الشاشة بالنسبة إلى الكمبيوتر المحمول.
 - اضغط مفتاحي **<Fn><Esc>**.

 **ملاحظة:** قد لا تعمل بعض بطاقات PC Card أو ExpressCard بشكل صحيح بعد خروج الكمبيوتر من السبات. لذلك قم بإخراج البطاقة وإعادة تركيبها، أو قم ببساطة بإعادة تشغيل (إعادة تمهيد) الكمبيوتر.

للخروج من وضع السبات، اضغط زر الطاقة. قد يستغرق الكمبيوتر فترة قصيرة للخروج من وضع السبات.

 لمزيد من المعلومات: لمعرفة المزيد عن خيارات تهيئة الطاقة، انظر Windows Help and Support (تعليمات ودعم Windows): انقر فوق **Start** (ابدأ)  أو  **Help and Support** (التعليمات والدعم).

Windows® XP

تهيئة إعدادات الطاقة

- 1 انقر فوق **Start** (ابدأ)  ← **Control Panel** (لوحة التحكم) ← **Performance and Maintenance** (الأداء والصيانة) ← **Power Options** (خيارات الطاقة).
- 2 في الإطار **Power Options Properties** (خصائص خيارات الطاقة) يمكن تغيير المعلومات التالية لتتبع الكمبيوتر بالشكل الأفضل:
 - **Power Schemes** (مخططات الطاقة) - حدد الإعدادات المعدة مسبقاً للكمبيوتر
 - **Alarms** (الإنذارات) - قم بتعيين الإنذارات لطاقة البطارية المنخفضة أو الحرارة (للكمبيوتر المحمول)

2 انقر فوق الخيار الذي تريد استخدامه.

لمزيد من المعلومات: لمعرفة المزيد عن خطط الطاقة، انظر Windows Help and Support (تعليمات ودعم Windows): انقر فوق **Start** (ابدأ) أو **Help and Support** (التعليمات والدعم).

حالات إدارة الطاقة

السكون

توفر حالة السبات الطاقة عن طريق حفظ الوثائق و البرامج المفتوحة والسماح للكمبيوتر بالعودة بسرعة إلى التشغيل الكامل عندما تكون مستعداً للبدء مرة ثانية.

لوضع الكمبيوتر في حالة السبات:

- انقر فوق **Start** (ابدأ) وقم بتحريك المؤشر إلى رمز السهم بجوار الزر **Lock** (تأمين). ثم انقر فوق **Sleep** (سبات).
أو
 - على حسب كيفية تعيين خيارات إدارة الطاقة يمكن أيضاً استخدام أحد الطرق الآتية لوضع الكمبيوتر في حالة السبات:
 - اضغط زر الطاقة.
 - اغلق الشاشة بالنسبة إلى الكمبيوتر المحمول.
 - اضغط مفتاحي **<Fn><Esc>**.
- للخروج من وضع السبات، على حسب كيفية تعيين خيارات إدارة الطاقة:
- اضغط زر الطاقة.
أو
 - افتح الشاشة بالنسبة إلى الكمبيوتر المحمول.

وضع السبات

يقوم السبات (Hibernate) بترشيد الطاقة بنسخ بيانات النظام إلى منطقة محجوزة على القرص الصلب، ثم يقوم بإيقاف تشغيل الكمبيوتر بشكل كامل. وعندما يخرج الكمبيوتر من وضع السبات، فإنه يعود إلى نفس حالة التشغيل التي كان فيها قبل الدخول إلى وضع السبات.

11

الطاقة (إعدادات الطاقة وأجهزة حماية الطاقة والبطاريات)

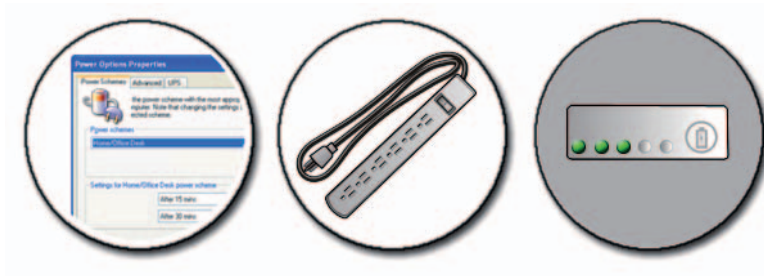

تعيين إعدادات الطاقة

نظام التشغيل Windows Vista®

استخدام خطط الطاقة

يوفر نظام التشغيل Windows Vista ثلاث خطط للطاقة يمكن استخدامها أو تهيئتها لتلبية احتياجاتك. تقوم خطط الطاقة بإدارة كيفية استخدام الكمبيوتر للطاقة بأسلوب توفيرها أو رفع أداء النظام أو تحقيق التوازن بين الاثنين. تتمثل خطط الطاقة المعدة مسبقاً في:

- **Balanced** (الخطة المتوازنة) تقدم أداءً كاملاً عند الضرورة وتوفر الطاقة أثناء فترات توقف النشاط.
- **Power saver** (الخطة الموفرة للطاقة) توفر الطاقة عن طريق تقليل أداء النظام من أجل زيادة عمر البطارية.
- **High performance** (الأداء العالي) توفر هذه الخطة أعلى مستوى للأداء وذلك بتكثيف سرعة المعالجة وفقاً لنشاطك وتحقيق الحد الأقصى للأداء.

لاختيار خطة طاقة:

- 1 انقر فوق **Start** (ابدأ)  ← **Control Panel** (لوحة التحكم) ← **System and Maintenance** (النظام والصيانة) ← **Power Options** (خيارات الطاقة).

المسح بحثاً عن فيروسات وبرامج تجسس

تكون الفيروسات وبرامج التجسس في الكمبيوتر برامج مخبأة تقوم بإفساد ملفاتك أو تجمع معلومات من الكمبيوتر من دون علمك أو موافقتك.

تؤثر فيروسات الكمبيوتر على أدائه ويمكن أن تدمر البيانات. إذا كان لدى الكمبيوتر دخولاً على الإنترنت فيتعين تثبيت برامج مضادة للفيروسات ومضادة لبرامج التجسس.

لمزيد من المعلومات: لمعرفة المزيد عن حماية الكمبيوتر من الفيروسات راجع "الفيروسات" في صفحة 182.

يمثل Windows Defender تطبيقاً مضاداً لبرامج التجسس يقوم بالآتي:

- فحص القرص الصلب في الكمبيوتر لمعرفة مواضع الإصابة ببرامج التجسس
- فحص كل الملفات الموجودة على القرص الصلب بحثاً عن برامج التجسس
- فحص كل البرامج التي تعمل حالياً بحثاً عن برنامج تجسس

لمزيد من المعلومات: لمعرفة المزيد عن برنامج Windows Defender ابحث عن "Using Windows Defender" (استخدام برنامج Windows Defender) على موقع (Defender) على موقع (www.microsoft.com) Microsoft. للاطلاع على المزيد من المعلومات عن البرامج المضادة للفيروسات ابحث عن "البرامج المضادة للفيروسات" على الإنترنت.

2 حدد القرص الذي تريد تجزئته وانقر **Analyze** (تحليل) لتحديد ما إذا كنت تحتاج إزالة تجزئة القرص. انقر **Defragment** (إزالة التجزئة) للاستمرار وإزالة تجزئة القرص.

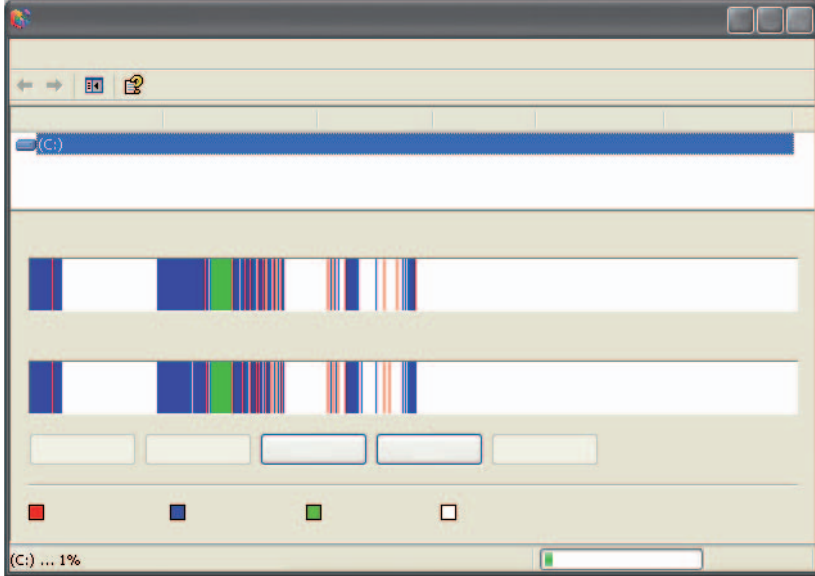

ملاحظة: يتعين عدم استخدام الكمبيوتر أثناء عملية إزالة التجزئة.

تتبع أخطاء القرص وإصلاحها

- 1 انقر فوق **Start** (ابدأ) ← **My Computer** (جهاز الكمبيوتر).
- 2 من قائمة **File** (ملف) حدد **Properties** (خصائص).
- 3 من علامة التبويب **Tools** (أدوات) انقر **Check Now** (افحص الآن).
- 4 حدد الإجراءات التي تريد القيام بها وانقر **Start** (ابدأ).

إزالة تجزئة القرص الصلب

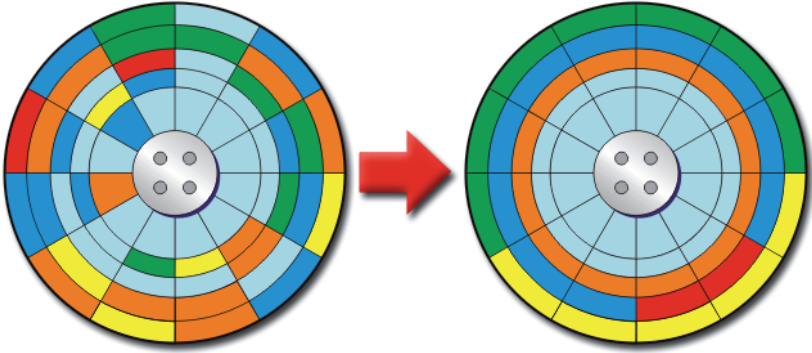

يمكن تحسين أداء الكمبيوتر عن طريق إزالة تجزئة القرص الصلب. يجعل هذا الإجراء البرامج تتمكن من العمل بسرعة أكبر والملفات من الفتح بشكل أسرع.

تلميح: لماذا نزيل تجزئة القرص الصلب؟

يقوم القرص الصلب الذي تمت إزالة تجزئته بتخزين أجزاء الملفات في الكثير من المواضع المختلفة على القرص. يجب أن يبحث الكمبيوتر عبر كل القرص ليعيد الملف الكامل. يجمع مزيل تجزئة القرص كل أجزاء الملف المشتتة في موضع واحد. يقلل هذا الزمن الذي يستغرقه الكمبيوتر لتحديد موضع كل أجزاء الملف وفتحه.

قبل إزالة تجزئة القرص الصلب تقوم Windows بتحليل القرص لتحديد ما إذا كنت تحتاج لإزالة تجزئته. يتعين القيام بهذا الإجراء مرة واحدة أسبوعيًا على الأقل.

ملاحظة: إذا قمت بهذا الإجراء بشكل منتظم فإن عملية إزالة التجزئة يتعين أن تستغرق من 5 إلى 10 دقائق فقط.

1 انقر فوق **Start** (ابدأ) ← **All Programs** (كل البرامج) ← **Accessories** (البرامج الملحقة) ← **System Tool** (أدوات النظام) ← **Disk Defragmenter** (مزيل تجزئة القرص).

يفتح الإطار **Disk Defragmenter** (مزيل تجزئة القرص). يقوم هذا الإطار بعرض الأقراص الصلبة الموجودة في الكمبيوتر إلى جانب القدرة التخزينية وحجم المساحة الفارغة.

عند بدء تشغيل تطبيق مراقبة NVIDIA، يقوم باكتشاف الأجهزة المتوافقة مع ESA مثل وحدات المعالجة المركزية وبطاقات الفيديو والذاكرة ولوحة النظام ومكونات الهيكل المعدني. يعرض تحديد مكوّن في الواجهة بيانات في الوقت الحقيقي لخصائص التشغيل المتوفرة لذلك المكوّن. قد تتضمّن هذه الخصائص الجهد الكهربائي وسرعة المراوح والاستخدام ودرجات الحرارة وغيرها.

يمكنك تخصيص جهاز عرض NVIDIA لـ:

- اختيار خصائص الأداء الرئيسية للمراقبة والجدولة والتسجيل.
- تحديد فترات زمنية متساوية للتقرير وعتبات للأداء.
- تهيئة وتسجيل الأحداث المحددة من قبل المستخدم.
- تخصيص ضغوطات مفتاح التطبيق.

تنظيف القرص الصلب

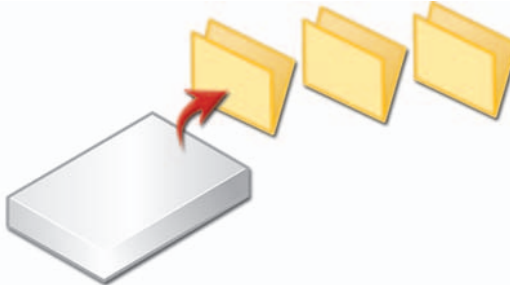

- 1 انقر فوق **Start** (ابدأ) ← **All Programs** (كل البرامج) ← **Accessories** (البرامج الملحقة) ← **System Tools** (أدوات النظام) ← **Disk Cleanup** (تنظيف القرص).
- 2 **Disk Cleanup** (تنظيف القرص) يقوم بحساب حجم المساحة التي ستصبح فارغة على القرص إذا قمت بالتنظيف.
- 3 انقر فوق **OK** (موافق).

إعدادات الجهاز

عند بدء تشغيل التطبيق، يقوم باكتشاف الأجهزة المتوافقة مع ESA مثل وحدات المعالجة المركزية وبطاقات الفيديو والذاكرة ولوحة لنظام ومكونات الهيكل المعدني.

يعرض تحديد مكوّن في واجهة إعدادات الجهاز الإعدادات والخيارات المتوفرة لذلك المكوّن. يمكن للمستخدمين المتمتعين بدرجة أعلى من الخبرة توليف هذه الخيارات يدوياً لإنشاء وتخصيص أداء نظامهم. يمكن حفظ هذه الإعدادات في ملفات المعلومات يتم الرجوع إليها في وقت لاحق.

إشعار: يسمح إعداد النظام للمستخدمين بالوصول غير المقيد عند إعداد المُعاملات المتعلقة بالأداء. إن تهيئة هذه الإعدادات بشكل خاطئ أو اختيار خيارات خارج قدرات المكوّنات المثبتة قد تسبب عدم استقرار النظام أو انخفاض حياة تشغيل المكوّن أو تضرر المكوّن بشكل دائم.

الوصول الديناميكي إلى BIOS

يسمح لك هذا القسم من لوحة تحكم NVIDIA بتغيير إعدادات BIOS من خلال واجهة مستخدم Windows. يتم تفعيل التغييرات التي تحصل على هذه الخيارات والإعدادات عند إعادة تشغيل الكمبيوتر.

عرض معلومات النظام

يسمح لك هذا القسم من لوحة تحكم NVIDIA بعرض معلومات الإصدار للنظام ولبرامج التشغيل المثبتة. يمكن حفظ هذه المعلومات في ملف للمرجعة المستقبلية وخلال حالات الدم الفني.

سياسات ملفات المعلومات

يسمح لك قسم سياسات ملفات المعلومات بتحديد وقت وكيفية استخدام ملفات المعلومات المحفوظة في أقسام إعدادات الجهاز.

التحكم بالمصباح (LED Control)

من قسم التحكم بالمصباح (LED Control)، يمكنك تخصيص لون مصابيح الهيكل المعدني وشدتها. كما يمكنك إنشاء وحفظ وتطبيق تأثيرات المصباح المخصصة عبر هذه الواجهة.

جهاز عرض NVIDIA (NVIDIA Monitor)

يسمح لك تطبيق جهاز عرض NVIDIA (NVIDIA Monitor) بمرقبة وتعقب وتسجيل خصائص الأداء للمكونات المتوافقة داخل الكمبيوتر.

يمكن استخدام البيانات لتعقب أداء النظام عبر الوقت، إضافةً إلى تقييم فعالية التغيير الذي يتم القيام به لتهيئة النظام.

Local Security Policy (سياسة الأمن المحلي) - أداة أمن متقدمة لإدارة أمن النظام وتحديثه من ناحية كلمات المرور والسياسات المحلية والسياسات الرئيسية المحلية وقيود البرامج وسياسات أمن الحماية الداخلية.

Performance (الأداء) - يراقب أداء النظام لتتبع المشاكل.

لمزيد من المعلومات: لمعرفة المزيد عن إدارة الفراغ الموجود على القرص الصلب  بإزالة التطبيقات غير المستخدمة راجع "إزالة التطبيقات من الكمبيوتر" في صفحة 125.

ضبط الأداء

ضبط الأداء القائم على إعداد النظام

تقدم الإعدادات المتوفرة في صفحة Advanced (متقدم) من إعداد النظام للمستخدمين وصولاً معزواً إلى الخيارات وعناصر التحكم التي تسمح بضبط أداء الكمبيوتر يدوياً وذلك في بعض أنظمة Dell.

إشعار:  يسمح إعداد النظام للمستخدمين بالوصول غير المقيد عند إعداد المعاملات المتعلقة بالأداء. إنَّ تهيئة هذه الإعدادات بشكل خاطئ أو اختيار خيارات خارج قدرات المكونات المثبتة قد تسبب عدم استقرار النظام أو انخفاض حياة تشغيل المكوّن أو تضرر المكوّن بشكل دائم.

للحصول على مزيد من المعلومات حول الوصول إلى إعداد النظام (System Setup)، انظر "إعداد النظام" في صفحة 309.

ضبط الأداء القائم على البرنامج

تعتبر NVIDIA Enthusiast System Architecture (ESA) (الهندسة النشيطة للنظام) هي بروتوكول PC للمراقبة في الوقت الحقيقي والتحكم بالخصائص الحرارية والكهربائية والصوتية والتشغيلية.

إذا كان الكمبيوتر الخاص بك يتضمن مكونات متوافقة مع ESA، يوجد في Dell تطبيقات مثبتة مسبقاً لمراقبة و"تعديل" أداء المكونات.

لمزيد من المعلومات حول ESA، راجع [nvidia.com/object/nvidia_esa.html](https://www.nvidia.com/object/nvidia_esa.html).

أداء NVIDIA

تدمج تهيئة تطبيق أداء NVIDIA عدداً كبيراً من الوظائف المتوفرة مسبقاً في تطبيق NVIDIA nTune في قسم الأداء من لوحة تحكم NVIDIA.

ملاحظة:  عند استخدام قسم الأداء في لوحة تحكم NVIDIA، قد يُطلب منك قبول اتفاقية ترخيص المستخدم.

نظام التشغيل Windows Vista®

- 1 انقر فوق Start (ابدأ)  ← Control Panel (لوحة التحكم).
- 2 انقر فوق System and Maintenance (النظام والصيانة) ← Performance Information and Tools (معلومات وأدوات).
استخدم الخيارات التالية في منطقة Tasks (المهام) لتحسين أداء الكمبيوتر:
Manage startup programs (إدارة برامج بدء التشغيل) - قم بتعطيل بعض البرامج بدء التشغيل لتحسين الأداء
Adjust visual effects (ضبط المؤثرات البصرية) - قم بتغيير طريقة ظهور القوائم والأطر لتحسين الأداء
Adjust indexing options (ضبط خيارات الفهرسة) - قم بعمل فهرسة للخيارات لتساعدك على العثور على ما تبحث عنه على الكمبيوتر
Adjust power settings (ضبط إعدادات الطاقة) - قم بتغيير الإعدادات المرتبطة بالطاقة حتى يعود الكمبيوتر إلى العمل من إعدادات توفير الطاقة بكفاءة أكبر واضبط استخدام البطارية بالنسبة لأجهزة الكمبيوتر المحمولة
Open Disk Cleanup (فتح تنظيف القرص) - امسح الملفات غير الضرورية أو المؤقتة من القرص الصلب لزيادة مساحة التخزين على الكمبيوتر
Advanced tools (الأدوات المتقدمة) - قم بالوصول إلى أدوات النظام المتقدمة مثل Event Viewer (مراقب الأحداث) و System Information (معلومات النظام)

Windows® XP

- 1 انقر فوق Start (ابدأ)  ← Control Panel (لوحة التحكم) ← Administrative Performance and Maintenance (الأداء والصيانة) ← Tools (الأدوات الإدارية).
- 2 حدد أحد الخيارات المتاحة للقيام بالصيانة وتحسين الأداء على الكمبيوتر:
Component Services (خدمات المكونات) - أدوات النظام لمراقبة حالة خدمات النظام ومراقب الأحداث والعمليات الأخرى التي تتم على الكمبيوتر.
Computer Management (إدارة الكمبيوتر) - توفر الوصول إلى أدوات النظام مثل مدير الأجهزة ومزيل تجزئة القرص وإدارة القرص وأدوات النظام المساعدة الأخرى للتخزين والخدمة.
Event Viewer (مراقب الأحداث) - أداة نظام متقدمة للاطلاع على الأمن والتطبيقات وأحداث النظام للبحث عن مجالات الخطأ أو المشاكل.

1 أمسك بالقرص من حافته الخارجية. يمكنك أيضاً لمس الحافة الداخلية للفتحة الموجودة بوسط القرص.

إشعار: لتجنب إتلاف سطح القرص، لا تقم بمسح سطح القرص في حركة دائرية.

2 استخدم قطعة من القماش الناعم الخالي من النسالة لمسح أسفل القرص برفق (الجانب الخالي من الملصقات)، وذلك في اتجاه مستقيم من المركز إلى الحافة الخارجية للقرص.

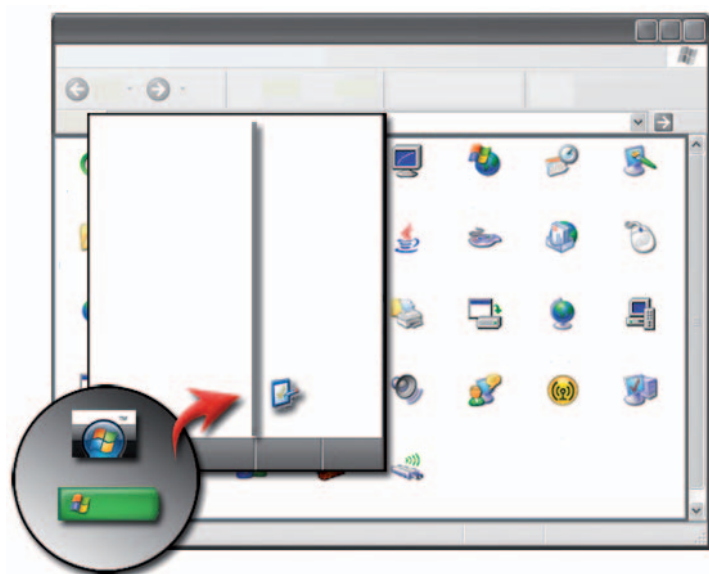

بالنسبة للأوساخ الصعبة، حاول استخدام الماء أو محلول مخفف من الماء والصابون اللطيف. يمكنك شراء المنتجات المتوافرة بالأسواق والخاصة بتنظيف الأقراص وتوفير بعض الحماية لها من الأتربة وبصمات الأصابع والخدوش. يمكن استخدام منتجات تنظيف أقراص CD بأمان مع أقراص DVD.

إدارة أداء الكمبيوتر



توفر لوحة التحكم أدوات لإدارة أداء الكمبيوتر وتحسينه.

تكون الأدوات متاحة من خلال نظام التشغيل في الكمبيوتر لإدارة أدائه وتحسينه. استخدم هذه الوثيقة كاستعراض للخيارات المتوفرة.

لمزيد من المعلومات: لمعرفة المزيد عن مهام الصيانة، Windows Help 
اقرأ تعليمات ودعم (تعليمات ودعم Windows): انقر **Start** (ابدأ)  أو
← **Help and Support** (التعليمات والدعم). 

تنظيف الجهاز

قبل أن تبدأ

اقرأ تعليمات الأمان المتاحة في Dell™ safety information (معلومات الأمان من Dell) الواردة مع الكمبيوتر.

قم بإيقاف تشغيل الكمبيوتر وافصل الكمبيوتر عن مأخذ التيار الكهربائي. وبالنسبة إلى الكمبيوتر المحمول، قم بنزع أية بطاريات.

تنظيف الجهاز

لتنظيف الكمبيوتر امسحه مع لوحة المفاتيح والجزء البلاستيكي من الشاشة بقطعة قماش ناعمة ومغمورة في الماء.

لا تستخدم المنظفات المتطايرة أو السوائل القابلة للاشتعال أو المنظفات الرشاشة الأخرى. لا تسمح للمياه بالتساقط إلى داخل الكمبيوتر أو لوحة المفاتيح.

لمزيد من المعلومات: لمعرفة المزيد عن تنظيف المكونات المنفردة للكمبيوتر، راجع "أجهزة التنقل (الماوس ولوحة المفاتيح ولوحة اللمس)" في صفحة 57. 

تنظيف المحركات البصرية ووسائط المحركات البصرية

إشعار:  استخدم الهواء المضغوط دائماً لتنظيف عدسات المحرك البصري واتبع التعليمات المصاحبة لمنتج الهواء المضغوط. يجب مراعاة عدم لمس العدسة في المحرك.

إذا لاحظت وجود مشاكل تتعلق بجودة تشغيل الأقراص، التخطي مثلاً، فعليك تنظيف الوسائط.

10

مهام الصيانة (تحسين الأداء وضمان الأمن)

القيام بمهام الصيانة لزيادة سرعة الكمبيوتر وضمان الجودة



قد يتجه الكمبيوتر إلى العمل بشكل أبطأ مع الوقت. يمكن أن ينتج الأداء الأبطأ عن:

- الملفات غير المنظمة
 - البرامج غير الضرورية
 - محركات الشبكة غير المستخدمة
 - البرامج الكثيرة جداً التي تعمل بشكل تلقائي عند بدء التشغيل
- بالإضافة إلى أن الفيروسات يمكن أن تسبب تلفاً خطيراً وتؤدي إلى بطء أداء الكمبيوتر بشكل كبير.

يمكن حماية الكمبيوتر وزيادة عمره العملي وتحسين أدائه إذا قمت بمهام الصيانة القياسية مثل:

- تنظيف الكمبيوتر ومكوناته
- إزالة تجزئة القرص
- المسح بحثاً عن فيروسات وبرامج تجسس

إذا توقف تطبيق عن الاستجابة، يحاول Windows العثور على المشكلة وحلها آلياً.

يمكنك أيضاً إنهاء (أو إغلاق) التطبيق باستخدام Task Manager (مدير المهام)

1 انقر فوق نقرأ مزدوجاً على شريط المهام وحدد **Task Manager** (مدير المهام).

2 من علامة التبويب **Applications** (التطبيقات) لشاشة **Windows Task Manager** (مدير مهام Windows)، انقر فوق التطبيق الذي لا يستجيب، ثم انقر فوق **End Task** (إنهاء المهمة).

Windows XP

- 1 انقر فوق **Start** (ابدأ)  ← **Control Panel** (لوحة التحكم) ← **Add or Remove Programs** (إضافة أو إزالة البرامج).
- 2 انقر فوق **Remove Program** (إزالة برنامج)، وحدد التطبيق الذي ترغب في إزالته.
- 3 انقر فوق **Remove** (إزالة).

تلميح:  حذف برنامج لا يقوم بإزالته نهائياً من الكمبيوتر. قد تقوم عن طريق الخطأ بحذف محركات تحتاجها برامج أخرى، بحذف برنامج من الكمبيوتر بأي طريقة أخرى غير استخدام الأداة المساعدة **Add or Remove Programs** (إضافة أو إزالة برامج).

إنهاء تطبيق حينما لا يستجيب

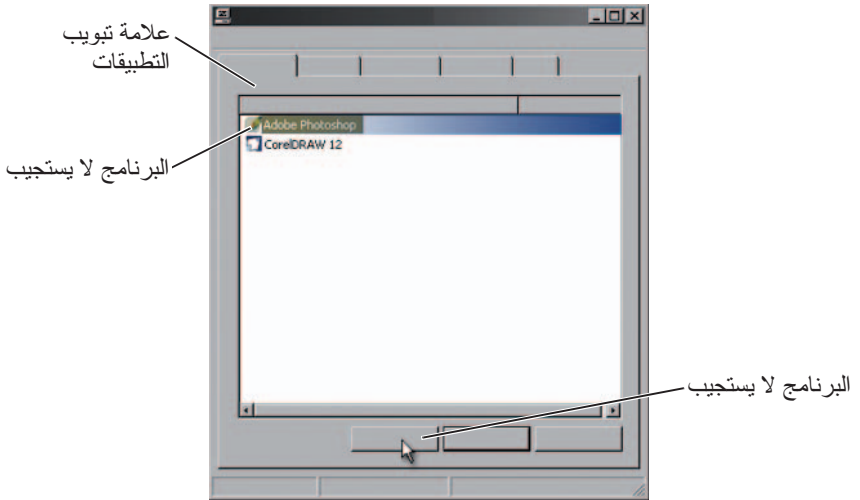

Windows® XP

- 1 انقر فوق **Start** (ابدأ)  ← **Control Panel** (لوحة التحكم) ← **Add or Remove Programs** (إضافة أو إزالة البرامج).
- 2 انقر فوق **Add a program** (إضافة برنامج).
- 3 إذا قام مسئول الشبكة بتنظيم البرامج المتاحة إلى فئات، فقد تحتاج إلى تحديد خيار مختلف في **Category** (الفئات) لرؤية البرنامج الذي ترغب في إضافته.
- 4 حدد تطبيقاً من القائمة، ثم انقر فوق **Install** (تنصيب).
- 5 اتبع الإرشادات التي تظهر على الشاشة.

إزالة التطبيقات من الكمبيوتر

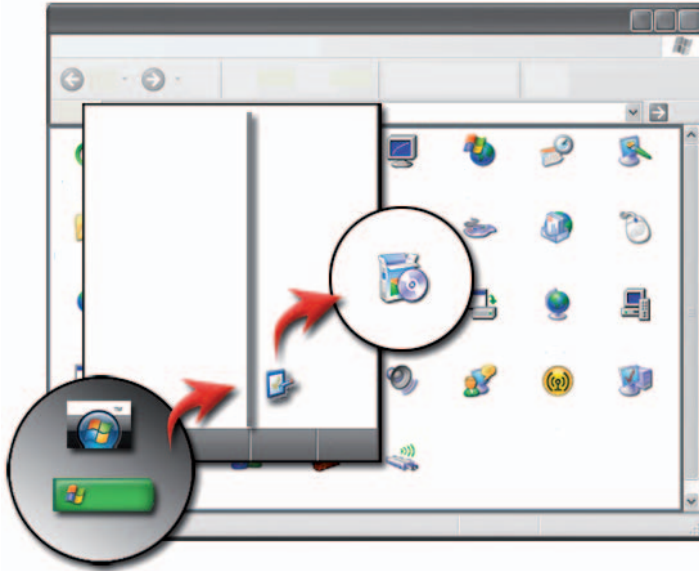

Windows Vista

- 1 انقر فوق **Start** (ابدأ)  ← **Control Panel** (لوحة التحكم) ← **Programs** (البرامج) ← **Programs and Features** (البرامج والخصائص).
- 2 حدد التطبيق الذي ترغب في إزالته، ثم انقر فوق **Uninstall** (إزالة التنصيب).
قم بكتابة كلمة مرور مسئول النظام أو بالتأكيد، إذا طلب منك ذلك.

2 انقر فوق **Open** (فتح) أو **Run** (تشغيل) واتبع التعليمات التي تظهر على الشاشة.
أو

انقر فوق **Save** (حفظ) وقم بتنزيل ملف التنصيب إلى الكمبيوتر ليسمح لك بالكشف عن الفيروسات في الملف. لتنصيب التطبيق، انقر نقرًا مزدوجًا على الملف واتبع التعليمات التي تظهر على الشاشة.

إشعار: حينما تقوم بتنزيل وتثبيت التطبيقات من الإنترنت، تأكد أنك تثق في ناشر التطبيق والموقع الذي يعرض التطبيق.

تثبيت التطبيقات من شبكة



ينطبق هذا الأمر فقط إذا كان الكمبيوتر متصل بشبكة. إذا كان الكمبيوتر متصلاً بشبكة، فقد ترى خيارات مختلفة للتحديد، مثل **Get Programs Online** (الحصول على برامج عبر الإنترنت) (لنظام التشغيل Windows Vista).

نظام التشغيل Windows Vista®

1 انقر فوق **Start** (ابدأ)  ← **Control Panel** (لوحة التحكم) ← **Programs** (البرامج)، ثم انقر فوق **Get Programs online** (الحصول على البرامج عبر الإنترنت).

2 حدد تطبيقاً من القائمة، ثم انقر فوق **Install** (تثبيت).

3 اتبع الإرشادات التي تظهر على الشاشة.
قم بكتابة كلمة مرور مسؤول النظام أو بالتأكد، إذا طلب منك ذلك.

إدارة التطبيقات (البرامج)

تثبيت التطبيقات على الكمبيوتر



تثبيت التطبيقات من أقراص CD أو DVD في نظام التشغيل Microsoft® Windows®

- 1 أدخل قرص CD أو DVD في الكمبيوتر.
- 2 اتبع الإرشادات التي تظهر على الشاشة.
إذا تمت مطالبتك بكلمة مرور المسؤول أو بتأكيد، اكتب كلمة المرور أو تقدم التأكيد.
إذا لم يتم تثبيت التطبيق، ابحث عن ملف إعداد التطبيق، والذي يسمى عادةً **setup.exe** أو **install.exe**، من قرص التثبيت.

تثبيت (تنزيل) التطبيقات من الإنترنت



- 1 في متصفح الويب، انقر فوق الرابط المؤدي إلى التطبيق.
إذا تمت مطالبتك بكلمة مرور المسؤول أو بتأكيد، اكتب كلمة المرور أو تقدم التأكيد.

استرداد الملفات

يمكنك استرداد الكمبيوتر بأكمله أو الملفات والمجلدات الموجودة على الكمبيوتر.

Windows Vista

- 1 انقر فوق **Start** (ابدأ)  ← **Control Panel** (لوحة التحكم) ← **System and Maintenance** (النظام والصيانة) ← **Backup and Restore Center** (مركز النسخ والإستعادة).
- 2 انقر إما فوق **Restore files** (استرداد الملفات) أو **Restore computer** (استرداد الكمبيوتر).
- 3 انقر **Continue** (متابعة) في مربع الحوار **User Account Control** (التحكم في حساب المستخدم) ثم اتبع التعليمات في معالج **Restore Files wizard** (معالج استعادة الملفات).

Windows XP

- 1 انقر فوق **Start** (ابدأ)  ← **All Programs** (البرامج) ← **Accessories** (الملحقات) ← **System Tools** (أدوات النظام) ← **Backup** (نسخ احتياطي).
- 2 انقر **Advanced Mode** (الوضع المتقدم).
- 3 في علامة التبويب **Restore and Manage Media** (استرداد الوسائط والتحكم فيها)، حدد الملفات والمجلدات التي تريد استردادها.
- 4 حدد المكان الذي تريد استرداد الملفات والمجلدات المنسوخة احتياطياً فيه.
- 5 حدد إذا كنت تريد استبدال الملفات الموجودة بنفس الاسم.
- 6 انقر **Start Restore** (بدء الاسترداد).

- 5 في **Backup destination** (وجهة النسخ الاحتياطي)، اتبع إحدى الخطوات التالية:
- انقر فوق **File** (ملف) إذا أردت عمل نسخ احتياطية من ملفات ومجلدات إلى ملف. يتم تحديد هذا الخيار افتراضياً.
 - انقر جهاز شرائط إذا أردت عمل نسخ احتياطية من الملفات والمجلدات إلى شريط.
- 6 في **Backup media** (النسخ الاحتياطي للوسائط) أو اسم الملف، اتبع إحدى الخطوات التالية:
- إذا كنت تقوم بعمل نسخ احتياطية لملفات أو مجلدات إلى ملف، اكتب مساراً واسماً لملف النسخ الاحتياطي (.bkf). أو انقر فوق زر **Browse** (تصفح) للعثور على ملف.
 - إذا كنت تقوم بعمل نسخ احتياطية لملفات ومجلدات إلى شريط، انقر الشريط الذي ترغب في استخدامه.
- 7 حدد خيارات النسخ الاحتياطي التي تريدها مثل نوع النسخ الاحتياطي ونوع ملف التسجيل بالنقر فوق قائمة **Tools** (أدوات) ثم النقر فوق **Options** (خيارات).
- 8 عند الانتهاء من تحديد خيارات النسخ الاحتياطي، انقر **OK** (موافق).
- 9 انقر **Start Backup** (بدء النسخ الاحتياطي)، ثم قم بإجراء أي تغييرات في مربع الحوار **Backup Job Information** (معلومات وظيفية النسخ الاحتياطي). إذا أردت إعداد خيارات النسخ الاحتياطي المتقدمة مثل تأكيد البيانات أو ضغط الأجهزة، انقر **Advanced** (متقدم). عند الانتهاء من تحديد خيارات النسخ الاحتياطي المتقدمة، انقر **OK** (موافق).
- 10 انقر **Start Backup** (بدء النسخ الاحتياطي) للبدء في عملية النسخ الاحتياطي.

إجراء النسخ الاحتياطي عندما تكون الإعدادات سابقة التهيئة.

إذا تم إجراء النسخ الاحتياطي مسبقاً، قم بالوصول إلى **Backup or Restore Wizard** (معالج النسخ الاحتياطي أو الاسترداد) ثم انقر **Next** (التالي) و **Finish** (إنهاء) حينما يكون ملائماً دون تغيير الإعدادات. سوف ينتقل بك هذا المعالج عبر الخيارات ثم يبدأ عملية النسخ الاحتياطي.

إجراء نسخ احتياطي بمحركات خفية

ملاحظة: لا يمكنك إجراء نسخ احتياطي لمحرك "خفي".

لإجراء نسخ احتياطي في هذه الحالة، عليك أولاً الكشف عن المحركات الخفية. ولعمل ذلك، قم بفتح البرنامج الذي استخدمته لإخفاء المحرك واجعل المحرك مرئياً.

عمل نسخة احتياطية من الملفات

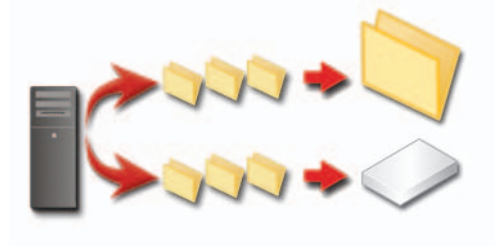

يمكنك عمل نسخة احتياطية من الكمبيوتر بأكمله أو من ملفات ومجلدات محددة.

Windows Vista

- 1 انقر فوق **Start** (ابدأ)  ← **Control Panel** (لوحة التحكم) ← **System and Maintenance** (النظام والصيانة) ← **Welcome Center** (مركز الترحيب) ← **Transfer files and settings** (نقل الملفات والإعدادات).
- 2 انقر **Back up files** (عمل نسخة احتياطية للملفات) أو **Back up computer** (عمل نسخة احتياطية للكمبيوتر).
- 3 انقر **Continue** (متابعة) في مربع الحوار **User Account Control** (التحكم في حساب المستخدم) ثم اتبع التعليمات في معالج **Back up Files** (النسخ الاحتياطي للملفات).

Windows XP

- 1 انقر فوق **Start** (ابدأ)  ← **All Programs** (البرامج) ← **Accessories** (الملحقات) ← **System Tools** (أدوات النظام) ← **Backup** (نسخ احتياطي).
- 2 انقر **Advanced Mode** (الوضع المتقدم) في المعالج **Backup or Restore** (النسخ الاحتياطي أو الاسترداد).
- 3 في علامة التبويب **Backup** (نسخ احتياطي) ← **Job** (وظيفة) ← **New** (جديد).
- 4 حدد الملفات والمجلدات التي تريد عمل نسخ احتياطية لها بتحديد مربع الاختيار الموجود على يسار ملف أو مجلد في "انقر لتحديد خانة التحديد لأي محرك أو مجلد أو ملف تريد عمل نسخة احتياطية له".

نقل الملفات من كمبيوتر يستخدم نظام التشغيل Windows XP إلى كمبيوتر يستخدم نظام التشغيل Windows Vista

- 1 قم بتنصيب برنامج Windows Easy Transfer (النقل السهل في نظام Windows) من قرص Windows Vista DVD على الجهاز الذي يستخدم نظام التشغيل Windows XP.
 - 2 بعد انتهاء التنصيب، انقر فوق **Start** (ابدأ)  ← **Windows Easy Transfer** (النقل السهل في نظام Windows).
 - 3 انقر **Continue** (متابعة) في مربع الحوار **User Account Control** (التحكم في حساب المستخدم) ثم اتبع التعليمات في معالج **Windows Easy Transfer** (النقل السهل في نظام Windows).
- إن لم يكن **Windows Easy Transfer** مدرجاً في قائمة **Start** (ابدأ)، استخدم **Control Panel** (لوحة التحكم) للوصول إلى معالج **Windows Easy Transfer** (النقل السهل في نظام Windows):

- 1 انقر فوق **Start** (ابدأ)  ← **Control Panel** (لوحة التحكم) ← **System and Maintenance** (النظام والصيانة) ← **Welcome Center** (مركز الترحيب) ← **Transfer files and settings** (نقل الملفات والإعدادات).
- 2 انقر **Continue** (متابعة) في مربع الحوار **User Account Control** (التحكم في حساب المستخدم) ثم اتبع التعليمات في معالج **Windows Easy Transfer** (النقل السهل في نظام Windows).

نقل الملفات بين أجهزة الكمبيوتر باستخدام نظام التشغيل Windows XP

لنقل الملفات والمجلدات من كمبيوتر آخر باستخدام معالج **Files and Settings Transfer** (نقل الملفات والإعدادات) في نظام التشغيل Windows XP:

- 1 انقر فوق **Start** (ابدأ)  ← **All Programs** (البرامج) ← **Accessories** (الملحقات) ← **System Tools** (أدوات النظام).
- 2 حدد **Files and Settings Transfer Wizard** (معالج نقل الملفات والإعدادات).
- 3 اتبع الإرشادات التي تظهر في المعالج.

مشاركة الملفات بحماية كلمة مرور

إذا كان جهازك جزءاً من مجموعة عمل، فلديك خيار تشغيل الحماية بكلمة مرور أو إغلاقها. إذا كانت الحماية بكلمة مرور في وضع تشغيل، فيجب أن يكون للشخص الذي تشارك معه حساب مستخدم وكلمة مرور على جهازك لكي يصل إلى الملفات والمجلدات التي تشاركها.

حظر الوصول إلى ملف

يمكنك حظر من يمكنه الوصول إلى المجلدات أو الملفات بإعداد التصاريح للملف أو المجلد المحدد.

- 1 حدد موضع المجلد أو الملف الذي تريد تعيين التصاريح له وانقر عليه بزر الماوس الأيمن.
- 2 انقر **Properties** (خصائص) ← **Security** (الأمان) لإزالة التصاريح من مجموعة أو مستخدم، انقر فوق المجموعة أو المستخدم المطلوب ثم انقر **Remove** (إزالة).

لمزيد من المعلومات: لمعرفة المزيد عن إعداد التصاريح، راجع "حقوق المسؤول" في صفحة 253.

نقل الملفات والإعدادات إلى كمبيوتر جديد

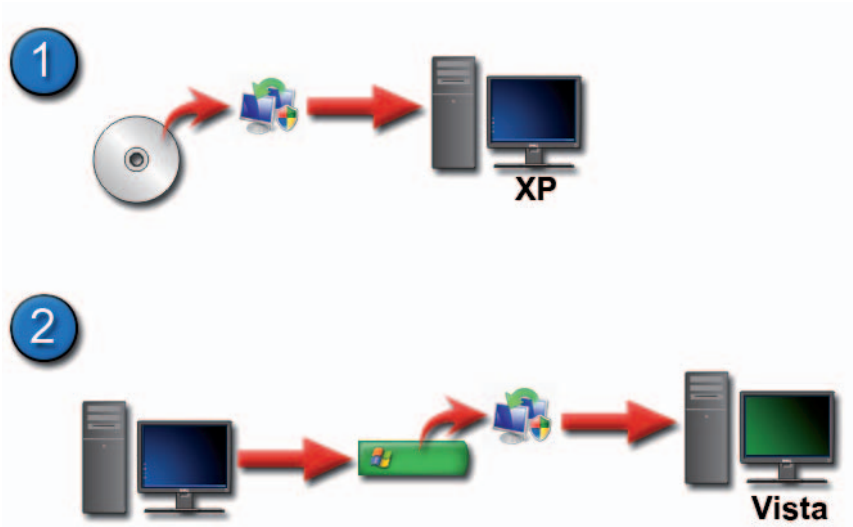

3 أسفل **Permission Level** (مستوى التصريح)، انقر السهم الموجود بجانب كل شخص أو مجموعة ثم حدد تصاريح المشاركة:

- يستطيع **Reader** (القارئ) عرض الملفات التي تمت مشاركتها ولكن لا يمكنه إضافتها أو تغييرها أو حذفها.
- يستطيع **Contributor** (المشارك) عرض الملفات المشاركة أو إضافتها، ولكن يمكنه فقط تغيير أو حذف الملفات التي شارك بها.
- يستطيع **Co-owner** (المالك المشارك) عرض أي ملفات مشاركة أو إضافتها أو تغييرها أو حذفها.

4 انقر **Share** (مشاركة). إذا تمت مطالبتك بكلمة مرور المسؤول أو بتأكيد، اكتب كلمة المرور أو قم بتقديم التأكيد.

5 إذا طلب أحد الإطارات إذنًا للمتابعة، انقر فوق **Continue** (متابعة).

6 بعد أن تتلقى تأكيداً بمشاركة مجلدك، أرسل رابطاً للملفات المشاركة إلى الأشخاص الذين تقوم بالمشاركة معهم.

7 انقر **Done** (إنهاء).

ملاحظة: إذا قمت بتغيير اسم الملف أو المجلد المشارك، أرسل رابطاً للموقع الجديد لأولئك المشاركين في الملف أو المجلد.

Windows XP

1 انقر فوق **Start** (ابدأ) ← **My Documents** (المستندات).

2 حدد الملف أو المجلد الذي ترغب في مشاركته ثم اسحبه إلى **Shared Documents** (مستندات مشاركة) في مربع **Other Places** (أماكن أخرى).

تلميح: لمعرفة المزيد حول مشاركة المجلدات أو المستندات، انقر الخيار **Shared Documents** (مستندات مشاركة) أسفل مربع **File and Folder Tasks** (مهام الملفات والمجلدات). ثم انقر فوق رابط **sharing and security** (المشاركة والأمان) في إطار **Shared Documents Properties** (خصائص المستندات المشاركة). ينتقل بك هذا الإجراء إلى شاشة **Windows Help and Support** (تعليمات ودعم Windows).

تلميح: عندما تقوم بحذف ملف، يقوم Windows بوضع الملف في Recycle Bin (سلة المحذوفات) في حالة إذا أردت استرداد الملف. لحذف ملف نهائياً، قم بإفراغ Recycle Bin (سلة المحذوفات). لإفراغ Recycle Bin، انقر (سلة المحذوفات) Empty Recycle Bin رمز (سلة المحذوفات) ثم حدد Bin (إفراغ سلة المحذوفات) من قائمة File (ملف).

مشاركة الملفات



Windows Vista

- 1 انقر فوق ملف أو أكثر أو على المجلدات التي تريد مشاركتها، ثم انقر **Share** (مشاركة).
- 2 في مربع الحوار **File Sharing** (مشاركة الملفات)، انقر فوق إحدى الخطوات التالية:
 - في نفس جهاز الكمبيوتر: اكتب اسم الشخص الذي ترغب في مشاركة الملفات معه، ثم انقر **Add** (إضافة).
 - في نطاق — أفراد: انقر السهم الموجود على يمين مربع النص، ثم انقر **Find** (بحث). اكتب اسم الشخص الذي ترغب في مشاركة الملف معه وانقر **Check Names** (التحقق من الأسماء) ثم انقر **OK** (موافق).
 - في نطاق — كل الأشخاص: انقر السهم الموجود على يمين مربع النص وانقر **Everyone** (كل شخص) ثم انقر **Add** (إضافة).
 - في مجموعة عمل: انقر السهم الموجود على يمين مربع النص وانقر **Everyone** (كل الأشخاص) ثم انقر **Add** (إضافة) قد يتعين عليك إنشاء حساب مستخدم جديد لمشاركة الملفات مع بعض المستخدمين.

- 3 اكتب اسم الملف أو جزءاً منه في خانة البحث.
- 4 اكتب كلمة أو جزءاً من كلمة في خانة **Search** (البحث).
- 5 اضغط على **<Enter>** أو انقر فوق عدسة التكبير للبحث عن صورة:

1 انقر **Start** ← **All Programs** (البرامج) ← **Windows Photo Gallery** (معرض صور Windows).

Windows® XP

- 1 انقر فوق **Start** (ابدأ) ← **Search** (البحث).
- 2 أسفل **Search Companion** (رفيق البحث)، حدد نوع العنصر الذي تريد بحث عنه.
- 3 قم بإدخال اسم ثم انقر **Search** (بحث).

إعادة تسمية الملفات

- يجب ألا تقوم بإعادة تسمية الملفات التي يحتاجها نظام التشغيل أو البرامج الأخرى في التشغيل.
- 1 انقر بزر الماوس الأيمن على الملف الذي تحتاج إلى إعادة تسميته.
 - 2 انقر **Rename** (إعادة تسمية) من القائمة المنسدلة.
 - 3 اكتب اسماً جديداً للملف ثم اضغط مفتاح **<Enter>**.

طباعة الملفات

- 1 افتح الملف الذي ترغب في طباعته، ثم حدد **File** (ملف) ← **Print** (طباعة).
- 2 قم بتحديد إعدادات الطباعة ثم انقر **OK** (موافق).

حذف الملفات

- 1 انقر الملف الذي ترغب في حذفه.
- 2 اضغط مفتاح **Delete** (حذف). يظهر مربع الحوار **Confirm File Delete** (تأكيد حذف الملف).
- 3 يتم حذف الملف المحدد.

فتح ملف وحفظه



انقر نقرًا مزدوجًا على الملف الذي ترغب في فتحه. حين الانتهاء من العمل بالملف، اتبع الآتي لحفظ الملف: انقر **File (ملف) ← Save (حفظ)**. انقر العلامة **X** في الجانب العلوي الأيمن لغلاق الملف.

ملاحظة: انقر على العلامة **X** في الجانب الأعلى إلى يمين التطبيق بدلاً من ملف محدد في التطبيق يعمل على غلق كافة الملفات المفتوحة في التطبيق.

تلميح: لحفظ ملف باسم مختلف، انقر فوق **File (ملف) ← Save As (حفظ باسم)**. اكتب اسماً للملف في مربع **File name (اسم الملف)** ثم انقر **Save (حفظ)**.

فتح صورة جرافيك (صورة أو فن)

حينما تنقر نقرًا مزدوجًا على جرافيك (مثل صورة) لفتحها، فإنه يظهر في إطار Windows Picture و Fax Viewer. لإجراء تغييرات في الجرافيك، سوف تحتاج إلى فتحه في برنامج يتم استخدامه في رسمه أو في برنامج آخر لتحرير الرسوم.

العثور على الملفات

إن لم تكن متأكدًا من مكان حفظ الملفات، يمكنك استخدام خيار **Search (البحث)**.

البحث عن ملف

نظام التشغيل® Windows Vista

1 انقر **Start** (ابدأ) **← Search (البحث)**.

2 في إطار **Search Results (نتائج البحث)** window، انقر فوق **All (كل)**.

تحديد مجموعة من الملفات

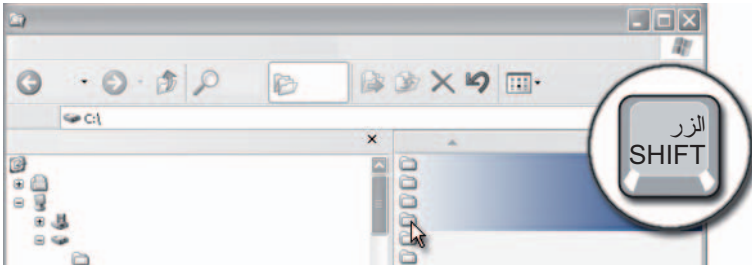

انقر الملف الأول الذي ترغب في تضمينه في المجموعة. اضغط مع الاستمرار على مفتاح <Shift> مع النقر على الملف الأخير لتضمينه في المجموعة. جميع الملفات في المجموعة مظلمة.

تحديد عدة ملفات عشوائية



انقر الملف الذي ترغب في تحديده. اضغط مع الاستمرار على مفتاح <Ctrl> مع النقر على كل ملف. جميع الملفات التي قمت بتحديدها مظلمة.

الانتقال إلى الملفات

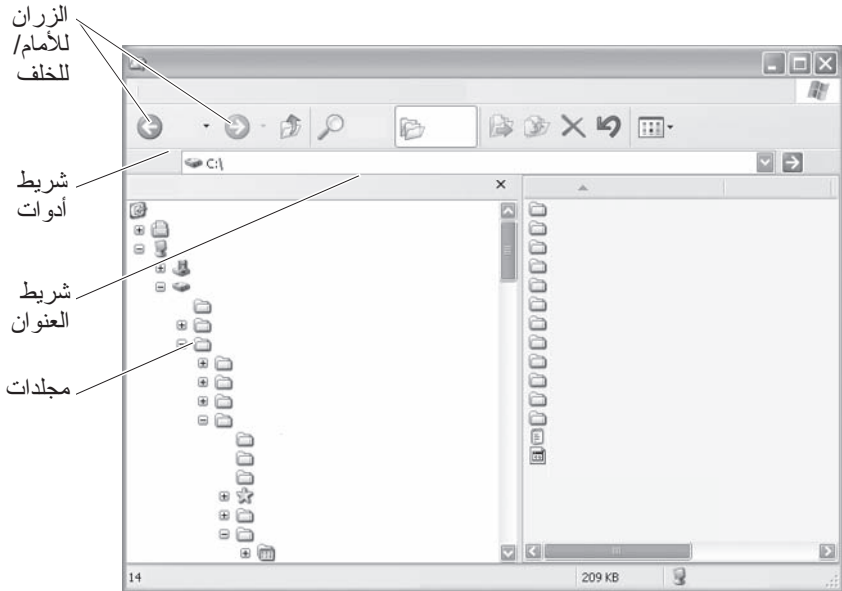

استخدم Microsoft® Windows® Explorer لعرض الملفات والمجلدات المتاحة على جهازك والعثور عليها.

لمزيد من المعلومات: لمعرفة المزيد حول استخدام الأداة المساعدة Windows Explorer، انظر Windows Help and Support (تعليمات ودعم Windows): انقر فوق **Start** (ابدأ) أو **Help and Support** (التعليمات والدعم).

في Windows Explorer، استخدم الأزرار **Forward** (للأمام) و **Back** (للخلف) أعلى شريط العنوان للانتقال إلى الملفات التي قمت بعرضها من قبل.

تحديد الملفات وفتحها

افتح ملف، عاكب أو لأ تحديد الملف. لتحديد الملف، انقر اسم الملف مرة واحدة. الملفات المحددة تظهر مظلمة. لفتح الملف انقر نقرًا مزدوجًا على اسم الملف المحدد.

8

الملفات و المجلدات



الملفات هي المستندات أو الصور أو الجرافيكس المحفوظة على جهازك. المجلد مجموعة من الملفات المتعددة.

لمزيد من المعلومات: لمعرفة المزيد حول كيفية فتح الملفات والمجلدات ونسخها وحذفها، انظر **Windows Help and Support** (تعليمات ودعم Windows): انقر فوق **Start** (ابدأ)  أو **Help and Support** (التعليمات والدعم) .

تشغيل الكمبيوتر في الوضع الآمن

الوضع الآمن هو خيار لاكتشاف الأخطاء وإصلاحها خاص بنظام التشغيل Windows والذي يقوم بتشغيل الكمبيوتر في حالة محدودة. يتم تشغيل الملفات والمحرركات الأساسية فقط والضرورية لتشغيل نظام التشغيل Windows.

قد تريد تشغيل الكمبيوتر في الوضع الآمن إذا قمت بإيقاف التشغيل مع وجود شاشة زرقاء ثابتة.

تظهر الكلمات "Safe Mode" (الوضع الآمن) في جوانب الشاشة للتعرف على أي وضع Windows تقوم باستخدامه. إذا لم تعاود مشكلة موجودة الظهور عندما تقوم بتشغيل في (الوضع الآمن)، يمكنك استبعاد الإعدادات الافتراضية ومحرركات الجهاز الأساسية كأسباب محتملة.

الوصول إلى Safe Mode (الوضع الآمن) بالضغط مع الاستمرار على مفتاح <F8> حينما يقوم الكمبيوتر بإعادة التشغيل.

إعادة تشغيل الكمبيوتر بعد فقدان الطاقة

لمزيد من المعلومات: لمعرفة المزيد عن Safe Mode (الوضع الآمن)، انظر  Windows Help and Support (تعليمات ودعم Windows): انقر فوق **Start** (ابدأ)  أو  **Help and Support** (التعليمات والدعم).

إذا كان الكمبيوتر يفقد الطاقة، فقد يقوم بإعادة التشغيل ويعرض سلسلة من الرسائل.

- إذا كنت تعمل في تطبيق فقد تطلب منك رسالة اختيار إصدار من المستند لحفظه.
- إذا كان لديك تطبيق أو برنامج مفتوح، قد تخبرك رسالة أن البرنامج لم يقم بإيقاف التشغيل بصورة مناسبة. قد تحتاج إلى إغلاق البرنامج وإعادة تشغيل الكمبيوتر.

لمزيد من المعلومات: لمعرفة المزيد حول كيفية إدارة خيارات الطاقة على الكمبيوتر، انظر: 

- فوق **Start** (ابدأ)  أو  **Help and Support** (التعليمات والدعم)
- "مهام الصيانة (تحسين الأداء وضمان الأمن)" في صفحة 129
- "الطاقة (إعدادات الطاقة وأجهزة حماية الطاقة والبطاريات)" في صفحة 139.

إيقاف تشغيل كمبيوتر عندما يتوقف عن الاستجابة ويعرض شاشة زرقاء ثابتة

حينما يقع خطأ لا يمكن إصلاحه في نظام التشغيل، يعرض الكمبيوتر شاشة زرقاء تحتوي على رموز خطأ وتتوقف جميع عمليات الكمبيوتر. عند هذه المرحلة، يتعين عليك إغلاق الكمبيوتر.

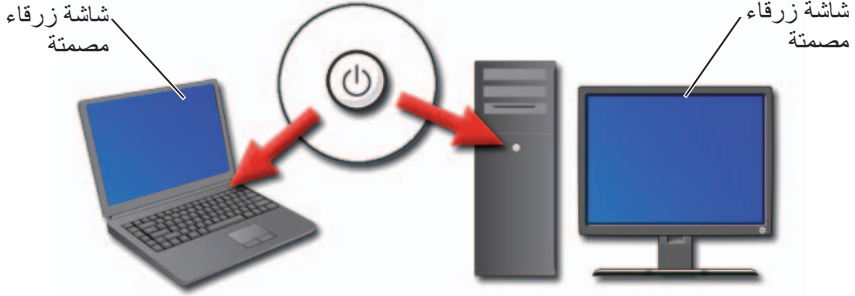

اضغط مع الاستمرار زر الطاقة لمدة 8 ثوان على الأقل. قد ترغب أيضاً في إزالة و استبدال البطارية لكمبيوتر محمول لتأكيد أن الطاقة مغلقة وأن المحتويات سيعاد ضبطها عند عودة الطاقة. راجع "استبدال البطارية" في صفحة 147.

تلميح: إذا تم عرض رسالة خطأ حينما يتوقف الكمبيوتر عن الاستجابة، قم بتدوين الرسالة. سوف يساعدك هذا لاحقاً في اكتشاف المشكلة وإصلاحها لاحقاً.

يتم عرض مربع حوار باكتشاف الخطأ بعد إعادة تشغيل الكمبيوتر. قم بتدوين أي رسائل خطأ قد يتم عرضها.

ملاحظة: سوف تُفقد البيانات غير المحفوظة والمرتبطة بالبرامج النشطة.

لمزيد من المعلومات: لمعرفة المزيد عن إيقاف تشغيل الكمبيوتر، راجع:

- Windows Help and Support (تعليمات ودعم Windows): انقر فوق **Start** (ابدأ) أو **Help and Support** (التعليمات والدعم)
- "مهام الصيانة (تحسين الأداء وضمان الأمن)" في صفحة 129
- المسؤول عن النظام
- support.dell.com

أو

- لا تقم بإيقاف التشغيل. انقر **Cancel** (إلغاء) للعودة إلى نظام التشغيل Windows. إذا كان أي من البرامج التي تمنع إيقاف التشغيل بها بيانات تريد حفظها، فقم بحفظها الآن. ثم تابع إيقاف تشغيل الكمبيوتر.

 **لمزيد من المعلومات:** لمعرفة المزيد عن إيقاف تشغيل الكمبيوتر، راجع **Windows Help and Support** (تعليمات ودعم Windows): انقر فوق **Start** (ابدأ)  أو  **Help and Support** (التعليمات والدعم).

Windows XP

حينما تحاول إيقاف التشغيل فقد يعرض نظام التشغيل، Windows مربع الحوار **End Program** (إنهاء البرنامج).

- انقر **End Now** (إنهاء الآن) لإنهاء البرنامج. إذا اخترت إنهاء البرنامج فوراً، سوف تفقد أي بيانات غير محفوظة.

أو

- لا تقم بإيقاف التشغيل. انقر **Cancel** (إلغاء) للعودة إلى نظام التشغيل Windows. إذا كان أي من البرامج التي تمنع إيقاف التشغيل بها بيانات تريد حفظها، فقم بحفظها الآن. ثم تابع إيقاف تشغيل الكمبيوتر.

فك الإرساء دون إيقاف التشغيل

- 1 حفظ أي ملفات مفتوحة.
- 2 انقر فوق Start (ابدأ)  ← **Undock Computer** (فك إرساء الكمبيوتر) ثم انتظر حتى يؤكد النظام أن الكمبيوتر مستعد لفك الإرساء.
- 3 قم بإزالة الكمبيوتر من محطة الإرساء.

تلميح:



- (1) إذا لم يكن لدى الكمبيوتر طاقة من البطارية، يقوم الكمبيوتر بالإغلاق حينما تقوم بفك الإرساء وتفقد أي بيانات غير محفوظة.
- (2) لا تقم أبداً بفك إرساء الكمبيوتر دون إعداده أولاً. إذا قمت بفك الإرساء قبل إعداد الكمبيوتر، فإنك تفقد البيانات غير المحفوظة وقد لا تستعيد التشغيل العادي لعدة دقائق.
- (3) الإرساء أثناء التشغيل متاح فقط على أجهزة الكمبيوتر ذات تمكين ACPI.

إيقاف تشغيل الكمبيوتر عندما يفشل في إيقاف التشغيل بصورة طبيعية.

قد لا تتمكن دائماً من إيقاف التشغيل بنجاح. عند حدوث هذا الأمر، فقد يكون هناك برنامج أو معالجة تمنع الكمبيوتر من إيقاف التشغيل. عند إيقاف التشغيل، سوف يحاول Windows بإنهاء جميع البرامج. إذا لم ينجح هذا الأمر، فقد تحتاج إلى إنهاء البرنامج و/أو المعالجة يدوياً باستخدام **Task Manager** (مدير المهام).

إيقاف تشغيل كمبيوتر معطلاً أو "مجمداً"

Windows Vista

حينما تحاول إيقاف التشغيل، فقد تظلم الشاشة وتعرض لك البرامج التي تمنع الكمبيوتر من إيقاف التشغيل. وقد تشير أيضاً عن سبب منع هذه البرامج للكمبيوتر عن إيقاف التشغيل.

- انقر **Shut down now** (إغلاق الآن) لإجبار جميع البرامج على الإنهاء ومتابعة إيقاف تشغيل الكمبيوتر. إذا نقرت **Shut down now** (إغلاق الآن)، فقد تفقد البيانات التي لم تحفظها.

إرساء وفك إرساء الكمبيوتر المحمول

فك إرساء الكمبيوتر أثناء التشغيل- فك إرساء

وصلة التهيئة والكهرباء المتقدمة (ACPI) هي صورة من صور إدارة الطاقة، تمكن نظام التشغيل من التحكم في قدر الطاقة التي يتلقاها كل جهاز متصل بالكمبيوتر.

إذا كان الكمبيوتر به تمكين ACPI يمكنك فك إرساؤه أثناء التشغيل دون إيقاف تشغيل التطبيقات أو البرامج المفتوحة.

لتحديد إذا ما كان الكمبيوتر به تمكين ACPI:

Windows Vista

- 1 انقر فوق **Start** (ابدأ)  ← **Control Panel** (لوحة التحكم) ← **System and Maintenance** (النظام والصيانة) ← **System** (النظام) ← **Device Manager** (مدير الأجهزة) (موجودة تحت Tasks (مهام)).
- 2 إذا طلب أحد الإطارات إنذاراً للمتابعة، انقر فوق **Continue** (متابعة).
- 3 ابحث عن **System devices** (أجهزة النظام). إذا كان الكمبيوتر به تمكين ACPI، سوف يظهر ACPI بجانب اسم الجهاز.

Windows XP

- 1 انقر فوق **Start** (ابدأ)  ← **Control Panel** (لوحة التحكم) ← **Performance and Maintenance** (الأداء والصيانة).
- 2 انقر **Administrative Tools** (الأدوات الإدارية) ← **Computer Management** (إدارة الكمبيوتر) ← **Device Manager** (مدير الجهاز).
أو
انقر **System** (النظام) ← **System Properties** (خصائص النظام) ← **Hardware** (الأجهزة) ← **Device Manager** (مدير الأجهزة).
- 3 ابحث عن **System devices** (أجهزة النظام). إذا كان الكمبيوتر به تمكين ACPI، سوف يظهر ACPI بجانب اسم الجهاز.

 **لمزيد من المعلومات:** لمعرفة المزيد حول فك إرساء الكمبيوتر المحمول، نظر الوثائق المصاحبة للكمبيوتر والوثائق المصاحبة لمحطة الإرساء.

إنهاء عملية لا تستجيب

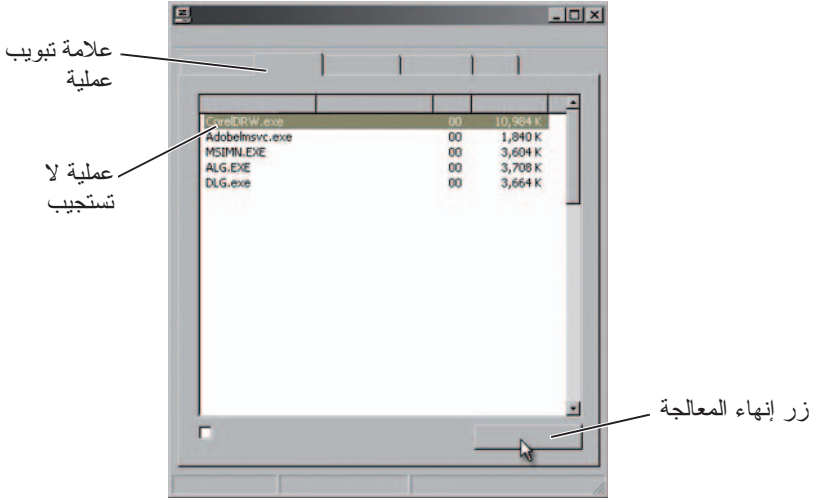

استخدم Task Manager (مدير المهام) لإنهاء (إيقاف) العمليات التي توقفت عن الاستجابة. يمكن أن تكون العملية برنامجاً مثل Windows Explorer، أو خدمة مثل MSTask.

- 1 انقر بزر الماوس الأيمن على شريط المهام، ثم انقر علامة التبويب **Task Manager** (مدير المهام) ← **Processes** (العمليات).
- 2 في علامة التبويب **Process** (معالجة)، حدد البرنامج الذي لا يستجيب ثم انقر فوق **End Process** (إنهاء المعالجة).

تلميح: كن حذراً عند إنهاء معالجة. إذا قمت بإنهاء معالجة مرتبطة ببرنامج مفتوح، سوف يتم إغلاق البرنامج أيضاً وسوف تفقد أي بيانات غير محفوظة. إذا قمت بإنهاء معالجة مرتبطة بجهاز نظام، فقد لا يعمل جزء من النظام بصورة جيدة.

لمزيد من المعلومات: لمعرفة المزيد عما تفعله عندما لا يستجيب المعالج، انظر Windows Help and Support (تعليمات ودعم Windows) انقر فوق **Start** (ابدأ) أو **Help and Support** (التعليمات والدعم).

إنهاء برنامج لا يستجيب

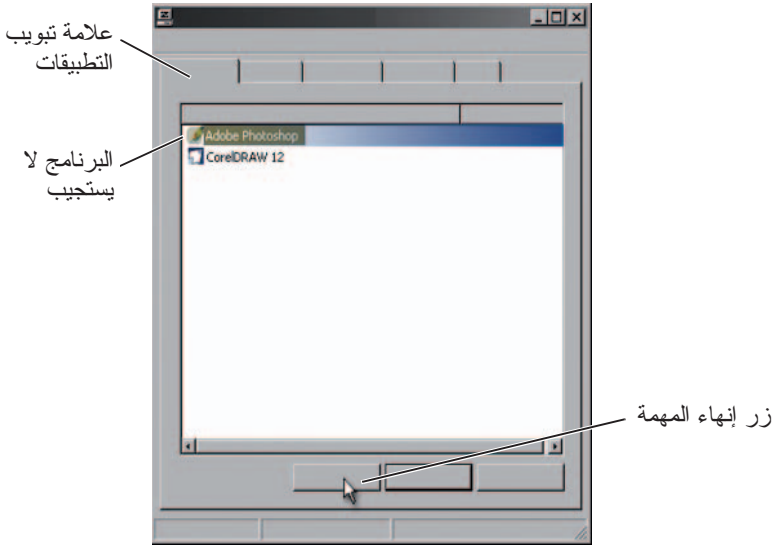

إذا توقف برنامج على جهازك عن الاستجابة أو ظهر مجمداً، سوف يحاول نظام التشغيل Windows البحث عن المشكلة وحلها ألياً. لمتابعة العمل، فقد يتعين عليك إنهاء (إيقاف) البرنامج. يمكنك إيقاف البرنامج باستخدام الأداة المساعدة Task Manager (مدير المهام).

1 انقر نقرًا مزدوجاً على شريط المهام وحدد **Task Manager** (مدير المهام).

2 يفتح الإطار **Task Manager** (مدير المهام)

3 في علامة التبويب **Applications** (تطبيقات)، حدد البرنامج الذي لا يستجيب ثم انقر فوق **End Task** (إنهاء المهمة).

ملاحظة: أي بيانات تم إدخالها أو تغييرات تم إجراؤها في هذا البرنامج ولم يتم حفظها سوف يتم فقدها.

لمزيد من المعلومات: لمعرفة المزيد عن مدير المهام، انظر Windows Help and Support (تعليمات ودعم Windows): انقر فوق **Start** (ابدأ) أو **Help and Support** (التعليمات والدعم).

3 يظهر مربع الحوار **Turn off computer** (إغلاق الكمبيوتر).

4 انقر فوق زر **Turn Off** (إيقاف) وذلك لإيقاف تشغيل الكمبيوتر.

تلميح: إذا لم يعمل الكمبيوتر بصورة مناسبة يمكن أن تؤدي إعادة تشغيل نظام التشغيل Windows عادة إلى حل المشكلة.

لمزيد من المعلومات: لمعرفة المزيد حول إغلاق الكمبيوتر بصورة مناسبة في نظام التشغيل Windows، انظر **Windows Help and Support**: (تعليمات ودعم Windows): انقر فوق **Start** (ابدأ) ← أو **Help and Support** ← (التعليمات والدعم).

ملاحظة: يبدأ نظام التشغيل Windows بالعمل ألياً حينما تقوم بتشغيل الكمبيوتر.

حالات الإغلاق

Microsoft® Windows Vista®

السكون السكون هو حالة أو وضع لتوفير الطاقة. يحفظ السكون جميع المستندات والبرامج المفتوحة ويسمح للكمبيوتر باستكمال التشغيل بكامل الطاقة بسرعة (عادةً خلال عدة ثوان) عندما تريد بدء العمل من جديد.

إيقاف التشغيل استخدم إيقاف التشغيل فقط حينما يتعين عليك إيقاف الطاقة عن الكمبيوتر، على سبيل المثال، حينما تريد إضافة ذاكرة أو أنك لن تستخدم الكمبيوتر لعدة أيام.

Windows® XP

الانتظار الانتظار هو حالة يكون فيها الشاشة والأقرص الصلبة مغلقين فيقوم الكمبيوتر باستهلاك طاقة أقل. حينما تريد استخدام الكمبيوتر مرة أخرى، فإنه يخرج من الانتظار بسرعة ويتم استرداد سطح المكتب كما تركته. يمكن أن يسبب إنقطاع الطاقة أثناء الانتظار فقدان أي معلومات غير محفوظة لأن الانتظار لا يحفظ حالة سطح المكتب في القرص.

السبات السبات هو حالة يقوم الكمبيوتر فيها بإيقاف التشغيل لتوفير الطاقة ولكنه يقوم أولاً بحفظ كل شيء في الذاكرة على القرص الصلب. حينما يقوم بإعادة تشغيل الكمبيوتر، يتم استرداد سطح المكتب كما تركته. استخدم السبات لحفظ الطاقة حينما تكون بعيداً عن الكمبيوتر لفترة طويلة أثناء التشغيل.

إيقاف التشغيل استخدم إيقاف التشغيل حينما يتعين عليك إغلاق الطاقة عن الكمبيوتر. يقوم هذا الإجراء بإيقاف تشغيل نظام التشغيل Windows حتى يمكنك إغلاق طاقة الكمبيوتر.



تأكد من إغلاق نظام التشغيل Microsoft® Windows® قبل إغلاق الكمبيوتر.

نظام التشغيل Windows Vista®

- 1 قم بحفظ وإغلاق كافة الملفات المفتوحة، وإغلاق كل البرامج.
- 2 انقر فوق **Start** (ابدأ)  وقم بتحريك مؤشر الماوس إلى السهم بجوار الزر lock (تأمين).
- 3 انقر فوق **Shut Down** (إيقاف التشغيل).

Windows® XP

- 1 قم بحفظ وإغلاق كافة الملفات المفتوحة، وإغلاق كل البرامج.
- 2 انقر فوق **Start** (ابدأ)  ثم اختر قائمة **Turn Off** (إيقاف).

الترحيل إلى تهيئة RAID مستوى صفر

1 قم بإعداد جهازك على وضع تمكين RAID (انظر "ضبط الكمبيوتر على وضع تمكين RAID" في صفحة 89).

2 انقر فوق **Start** (ابدأ) ← **Programs** (البرامج) ← **Intel(R) Matrix Storage Manager** ← **Intel Matrix Storage Console** لتشغيل الأداة المساعدة **Storage Utility**.

 **ملاحظة:** إذا لم تر خيار القائمة **Actions** (إجراءات) فأنت لم تقم بعد بإعداد جهازك على وضع تمكين RAID.

3 في قائمة **Actions** (الإجراءات) حدد **Create RAID Volume From Existing Hard Drive** (إنشاء وحدة تخزين بأسلوب RAID من محرك أقراص صلبة موجود) لبدء خطوات **Migration Wizard** (معالج الترحيل).

4 انقر فوق **Next** (التالي) في شاشة **Migration Wizard** (معالج الترحيل).

5 أدخل اسماً لوحدته تخزين بأسلوب RAID أو اقبل الاسم الافتراضي، ثم اضغط **<Enter>**.

6 من المربع المنسدل، حدد **RAID 1** كمستوى RAID.

 **ملاحظة:** حدد محرك القرص الصلب الذي ترغب في أن يكون المحرك المصدر (يجب أن يكون محرك القرص الصلب الذي يحتوي على ملفات البيانات أو نظام التشغيل التي تريد حفظها على وحدة تخزين RAID).

7 في شاشة **Select Source Hard Drive** (تحديد محرك أقراص صلبة مصدر)، انقر نقراً مزدوجاً فوق محرك الأقراص الصلبة التي ترغب في إجراء الترحيل منه، ثم انقر فوق **Next** (التالي).

يجب أن يكون هذا المحرك هو محرك الأقراص الذي يحتوي على البيانات أو ملفات نظام التشغيل التي ترغب في الاحتفاظ بها في وحدة التخزين RAID.

8 في شاشة **Select Member Hard Drive** (تحديد محرك أقراص صلبة عضو)، انقر نقراً مزدوجاً فوق محرك الأقراص الصلبة لتحديد المحرك العضو التي تريد أن يمثل النسخة المتطابقة في التهيئة ثم انقر فوق **Next** (التالي).

9 في الشاشة **Specify Volume Size** (تحديد حجم وحدة التخزين)، حدد **Volume Size** (حجم وحدة التخزين) الذي تريده، ثم انقر فوق **Next** (التالي).

 **إشعار:** في الخطوة التالية، تتم إزالة كافة البيانات الموجودة في المحرك العضو.

10 انقر فوق **Finish** (إنهاء) لبدء الترحيل أو انقر فوق **Back** (رجوع) لإجراء تغييرات.

 **ملاحظة:** بإمكانك استخدام الكمبيوتر بشكل عادي أثناء عملية الترحيل.

- 3 في قائمة **Actions** (الإجراءات) حدد **Create RAID Volume From Existing Hard Drive** (إنشاء وحدة تخزين بأسلوب RAID من محرك أقراص صلبة موجود) لبدء خطوات **Migration Wizard** (معالج الترحيل).
 - 4 انقر فوق **Next** (التالي) في شاشة **Migration Wizard** (معالج الترحيل).
 - 5 أدخل اسماً لوحدته تخزين بأسلوب RAID أو اقبل الاسم الافتراضي، ثم اضغط **<Enter>**.
 - 6 من المربع المنسدل، حدد **RAID 0** كمستوى RAID.
 - 7 حدد حجم التقسيم المناسب من المربع المنسدل ثم انقر فوق **Next** (التالي).
يجب أن يكون حجم التقسيم أقرب لحجم الملف المتوسط الذي ترغب في تخزينه في وحدة RAID. إذا لم تكن تعرف متوسط حجم الملف اختر 128 كيلوبايت ليكون هو حجم التقسيم.
 - 8 في شاشة **Select Source Hard Drive** (تحديد محرك أقراص صلبة مصدر)، انقر نقرًا مزدوجًا فوق محرك الأقراص الصلبة التي ترغب في إجراء الترحيل منه، ثم انقر فوق **Next** (التالي).
يجب أن يكون هذا المحرك هو محرك الأقراص الذي يحتوي على البيانات أو ملفات نظام التشغيل التي ترغب في الاحتفاظ بها في وحدة التخزين RAID.
 - 9 في شاشة **Select Member Hard Drive** (تحديد محرك أقراص صلبة عضو) وانقر نقرًا مزدوجًا فوق محرك الأقراص الصلبة لتحديد المحرك العضو التي تريد أن يمثل النسخة المتطابقة في المصفوفة، ثم انقر فوق **Next** (التالي).
 - 10 في الشاشة **Specify Volume Size** (تحديد حجم وحدة التخزين)، حدد **Volume Size** (حجم وحدة التخزين) الذي تريده، ثم انقر فوق **Next** (التالي).
 - 11 انقر فوق **Finish** (إنهاء) لبدء الترحيل أو انقر فوق **Back** (رجوع) لإجراء تغييرات.
- ملاحظة:**  بإمكانك استخدام الكمبيوتر بشكل عادي أثناء عملية الترحيل.

- 7 انقر محرك أقراص صلبة ثانياً حتى يظهر محرمان في الإطار **Selected** (المحدد) ثم انقر فوق **Next** (التالي).
- 8 في الإطار **Specify Volume Size** (تحديد حجم وحدة التخزين)، انقر فوق **Volume Size** (حجم وحدة التخزين) المطلوب، ثم انقر فوق **Next** (التالي).
- 9 انقر فوق **Finish** (إنهاء) لإنشاء وحدة التخزين أو انقر فوق **Back** (رجوع) لإجراء تغييرات.
- 10 اتبع إجراءات Microsoft Windows لإنشاء قسم في وحدة التخزين RAID الجديدة.

استعادة النظام من عطل في محرك أقراص صلب واحد (RAID 1)

ملاحظة: قم بإجراء الخطوات التالية فقط بعد استبدال محرك القرص الصلب التالي (انظر قسم "Drives" (المحركات) المناسب لجهازك).

- 1 قم بتشغيل أو إعادة تشغيل الكمبيوتر.
- 2 اضغط **<Ctrl><i>** بينما تطالب بإدخال الأداة المساعدة Intel RAID Option ROM.
- 3 أسفل **DEGRADED VOLUME DETECTED** (تم اكتشاف وحدة تخزين بجودة أقل)، تأكد أن المحرك (ليس بنظام RAID) الجديد مدرج ثم اضغط **<Enter>**.
- 4 أسفل **Disk/Volume Information** (معلومات وحدة تخزين القرص)، تأكد أن حالة وحدة التخزين هي **Rebuild** (إعادة إنشاء).
- ملاحظة:** وحدات التخزين بالحالة **Rebuild** (إعادة إنشاء) يتم إعادة إنشاؤها في نظام التشغيل.
- 5 اضغط مفاتيح السهمين لأعلى ولأسفل لتحديد **Exit** (خروج) ثم اضغط **<Enter>**. يبدأ الكمبيوتر التمهيد ويفتح نظام التشغيل ويبدأ إعادة إنشاء وحدة تخزين RAID ألياً.
- ملاحظة:** يمكنك استخدام الكمبيوتر أثناء إعادة إنشاء وحدة التخزين RAID 1.

الترحيل إلى تهيئة RAID مستوى صفر

- 1 قم بإعداد جهازك على وضع تمكين RAID (انظر "ضبط الكمبيوتر على وضع تمكين RAID" في صفحة 89).
- 2 انقر **Start** (ابدأ) ← **Programs** (البرامج) ← **Intel(R) Matrix Storage Manager** ← **Intel Matrix Storage Console**.
- ملاحظة:** إذا لم تر خيار القائمة **Actions** (إجراءات) فأنت لم تقم بعد بإعداد جهازك على وضع تمكين RAID.

3 من قائمة **Actions** (الإجراءات)، حدد **Create RAID Volume** (إنشاء وحدة تخزين بأسلوب RAID) لتشغيل المعالج RAID Volume Wizard، ثم انقر فوق **Next** (التالي).

4 في شاشة **Select Volume Location** (تحديد موقع وحدة التخزين)، انقر أول محرك أقراص صلبة ترغب في استخدامه لإنشاء وحدة RAID مستوى 0، ثم انقر على السهم الأيمن.

5 اختر محرك الأقراص الثاني الذي ترغب في استخدامه لإنشاء وحدة RAID مستوى 0، ثم انقر على السهم الأيمن. تظهر محركات الأقراص الصلبة التي تم تحديدها في نافذة **Selected** (المحدد). انقر فوق **Next** (التالي).

 **ملاحظة:** لإضافة محرك أقراص ثالث في وحدة RAID مستوى 0، اتبع الخطوة الموضحة أعلاه بعد تحديد محرك الأقراص الصلبة الثالث.

6 في الإطار **Specify Volume Size** (تحديد حجم وحدة التخزين)، انقر فوق **Volume Size** (حجم وحدة التخزين) المطلوب، ثم انقر فوق **Next** (التالي).

7 انقر فوق **Finish** (إنهاء) لإنشاء وحدة التخزين أو انقر فوق **Back** (رجوع) لإجراء تغييرات.

إنشاء تهيئة RAID المستوى 1 في حالة تثبيت نظام التشغيل

 **ملاحظة:** عند إجراء هذه العملية، سيتم فقد كافة البيانات المسجلة على محركات RAID.

1 قم بإعداد جهازك على وضع تمكين RAID (انظر "اضبط الكمبيوتر على وضع تمكين RAID" في صفحة 89).

2 انقر **Start** (ابدأ) ← **Programs** (البرامج) ← **Intel(R) Matrix Storage Manager** ← **Intel Matrix Storage Console**.

 **ملاحظة:** إذا لم تر خيار القائمة **Actions** (إجراءات) فأنت لم تقم بعد بإعداد جهازك على وضع تمكين RAID.

3 من قائمة **Actions** (الإجراءات)، حدد **Create RAID Volume** (إنشاء وحدة تخزين RAID) لتشغيل المعالج RAID Volume Wizard.

4 انقر فوق **Next** (التالي) في الشاشة الأولى.

5 أكد اسم وحدة التخزين وحدد **RAID 1** في مستوى RAID، ثم انقر فوق **Next** (التالي) للمتابعة.

6 في شاشة **Select Volume Location** (تحديد موقع وحدة التخزين)، انقر على محرك الأقراص الصلبة الأول الذي تريد استخدامه، ثم انقر على السهم الأيمن.

بالنسبة لمصفوفة RAID 0

a اضغط مفتاحي السهمين لأعلى ولأسفل لتحديد RAID0 (Stripe) (تقسيم)).

 **ملاحظة:** حدد حجم التقسيم الأقرب لحجم الملف المتوسط الذي ترغب في تخزينه بأسلوب RAID. إذا لم تكن تعرف متوسط حجم الملف اختر 128 كيلوبايت ليكون هو حجم التقسيم.

b اضغط مفتاحي السهمين لأعلى ولأسفل لتظليل Drives (المحركات) ثم اضغط <Enter>.

بالنسبة لمصفوفة RAID 1

اضغط مفتاحي السهمين لأعلى ولأسفل لتحديد RAID1 (Mirror) RAID1 (نسخة مطابقة)).

5 حدد السعة المطلوبة لوحدة التخزين، ثم اضغط <Enter>. القيمة الافتراضية هي أقصى حجم متوفر.

6 اضغط <Enter> لإنشاء وحدة التخزين.

7 اضغط <y> لتأكيد رغبتك في إنشاء وحدة التخزين بأسلوب RAID.

8 تأكد من عرض تهيئة وحدة التخزين الصحيحة على الشاشة الرئيسية للأداة المساعدة Intel RAID Option ROM.

9 اضغط مفتاحي السهمين لأعلى ولأسفل لتحديد Exit (خروج) ثم اضغط <Enter>.

10 قم بتثبيت نظام التشغيل (انظر "استعادة نظام التشغيل" في صفحة 267).

إنشاء تهيئة RAID المستوى 0 في حالة تثبيت نظام التشغيل

 **ملاحظة:** عند إجراء هذه العملية، سيتم فقد كافة البيانات المسجلة على محركات RAID.

1 قم بإعداد جهازك على وضع تمكين RAID (انظر "ضبط الكمبيوتر على وضع تمكين RAID" في صفحة 89).

2 انقر Start (ابدأ) ← Programs (البرامج) ← Intel(R) Matrix Storage Manager ← Intel Matrix Storage Console.

 **ملاحظة:** إذا لم تر خيار القائمة Actions (إجراءات) فأنت لم تقم بعد بإعداد جهازك على وضع تمكين RAID.

استخدام الأدوات المساعدة Intel® RAID Utilities

إذا كان قد تم تثبيت الأدوات المساعدة Intel على النظام، راجع الأقسام التالية للحصول على معلومات حول كيفية استخدامها.

- "تهيئة مصفوفة RAID 0 أو RAID 1 قبل تثبيت نظام التشغيل" في صفحة 95.
- "إنشاء تهيئة RAID المستوى 0 في حالة تثبيت نظام التشغيل" في صفحة 96.
- "إنشاء تهيئة RAID المستوى 0 في حالة تثبيت نظام التشغيل" في صفحة 96.
- "إنشاء تهيئة RAID المستوى 1 في حالة تثبيت نظام التشغيل" في صفحة 97.
- "استعادة النظام من عطل في محرك أقراص صلب واحد (RAID 1)" في صفحة 98.
- "التحويل إلى تهيئة RAID مستوى صفر" في صفحة 98.
- "التحويل إلى تهيئة RAID مستوى صفر" في صفحة 100.

تهيئة مصفوفة RAID 0 أو RAID 1 قبل تثبيت نظام التشغيل

 **إشعار:** تفقد البيانات على الأقراص الصلبة حينما تنشئ تهيئة RAID باستخدام الإجراء التالي. قم بعمل نسخة احتياطية للبيانات التي تريد الاحتفاظ بها قبل الاستمرار في الإجراء.

 **إشعار:** اتبع الإجراء التالي فقط إذا كنت تقوم بإعادة تثبيت نظام التشغيل. لا تتبع الإجراء التالي لتحويل تهيئة تخزين موجودة بالفعل لتهيئة RAID مستوى صفر.

1 قم بإعداد جهازك على وضع تمكين RAID (انظر "ضبط الكمبيوتر على وضع تمكين RAID" في صفحة 89).

2 اضغط <Ctrl><j> حينما تطالب بإدخال الأداة المساعدة Intel RAID Option ROM.

3 اضغط مفتاحي السهمين لأعلى ولأسفل لتظليل **Create RAID Volume** (إنشاء قرص RAID) ثم اضغط <Enter>.

4 أدخل اسماً لوحدته تخزين بأسلوب RAID أو اقبل الاسم الافتراضي، ثم اضغط <Enter>.

- 4 انقر فوق **Delete Array** (حذف المصفوفة) في إطار **System Tasks** (مهام النظام). يظهر **NVIDIA Delete Array Wizard** (معالج حذف مصفوفة NVIDIA).
- 5 انقر فوق **Next** (التالي).
- 6 أسفل **RAID Mode Selection** (اختيار وضع RAID)، حدد **Mirroring** (نسخ متطابق) أو **Striping** (تقسيم) من القائمة المنسدلة.
- 7 انقر فوق **Next** (التالي).
- 8 **إشعار:** في الخطوة التالية سوف تفقد جميع البيانات الموجودة بالمحركات التي تم تحديدها. قم بعمل نسخة احتياطية لأية بيانات تريد حفظها قبل الاستمرار في الإجراء.
- 9 أسفل **Free Disk Selection** (تحديد القرص الفارغ)، انقر على خانة الاختيار المجاورة لمحرك (محركات) القرص الصلب الذي تريد تضمينه في المصفوفة.
- 9 انقر فوق **Finish** (إنهاء). يظهر إطار الأداة المساعدة لإدارة MediaShield RAID ويعرض حالة عملية التثبيت/الترحيل بجانب أي أقراص صلبة مثبتة.

إعادة إنشاء تهيئة RAID (RAID 1 فقط)

إذا فشل أحد محركات الأقراص الصلبة في مصفوفة RAID 1، فيمكنك إعادة إنشاؤه من خلال استعادة البيانات في محرك بديل.

- 1 قم بتشغيل Nvidia MediaShield.
- 2 انقر لتحديد تهيئة RAID (**Mirroring**) نسخ متطابقة في إطار الأداة المساعدة للإدارة.
- 3 حدد **Rebuild Array** (إعادة إنشاء المصفوفة) في إطار **System Tasks** (مهام النظام). يظهر **NVIDIA Delete Array Wizard** (معالج حذف مصفوفة NVIDIA).
- 4 انقر فوق **Next** (التالي).
- 5 حدد محرك الأقراص الصلبة الذي ترغب في إعادة إنشائه من خلال نقر خانة الاختيار التي بجانبه.
- 6 انقر فوق **Next** (التالي) ← **Finish** (إنهاء). يظهر إطار الأداة المساعدة لإدارة MediaShield RAID ويعرض حالة إعادة الإنشاء.
- 7 **ملاحظة:** يمكنك استخدام الكمبيوتر أثناء إعادة إنشاء المصفوفة بأسلوب RAID 1.

حذف مصفوفة RAID

يؤدي حذف وحدة RAID 1 إلى تقسيم المستوى إلى اثنين من محركات الأقراص الصلبة بغير نظام RAID وبقسم واحد، مع الحفاظ على البيانات الموجودة في حالة سليمة.

➡ **إشعار:** حذف وحدة تخزين بأسلوب RAID 0، غير أنه يدمر كافة البيانات في المستوى. قم بعمل نسخة احتياطية لأية بيانات تريد حفظها قبل الاستمرار في الإجراء.

➡ **إشعار:** إذا كان الكمبيوتر يقوم حالياً بالتمهيد إلى RAID وقمت بحذف وحدة RAID فلن يقوم الكمبيوتر بالتمهيد.

- 1 قم بتشغيل Nvidia MediaShield.
- 2 انقر لتحديد المصفوفة التي تريد حذفها.
- 3 انقر **Delete Array** (حذف المصفوفة) في إطار **System Tasks** (مهام النظام). يظهر **NVIDIA Delete Array Wizard** (معالج حذف مصفوفة NVIDIA).
- 4 انقر فوق **Next** (التالي).
- 5 انقر فوق **Finish** (إنهاء) لحذف تهيئة RAID. يظهر إطار الأداة المساعدة لإدارة MediaShield RAID ويقوم بسررد أي مصفوفات متبقية بجانب أي أقراص صلبة أخرى مثبتة.

تهيئة التحول من تهيئة RAID إلى أخرى RAID

يمكنك تغيير حالة القرص أو المصفوفة الحالية، من التقسيم إلى النسخ المتطابق على سبيل المثال، دون فقد أي بيانات. كما يمكنك إضافة محركات الأقراص الصلبة إلى المصفوفة الموجودة حالياً.

يعتمد الوقت المستغرق في تحويل مصفوفة على عدة عوامل، مثل سرعة المعالج ونوع وحجم القرص الصلب المستخدم ونظام التشغيل.

➡ **إشعار:** الأقراص الصلبة الإضافية التي سوف تستخدم في المصفوفة يجب ألا تكون أصغر من أي من المحركات في التهيئة الحالية.

1 تأكد أن جميع المحركات التي سوف تستخدم في تهيئة RAID بها تمكين RAID (انظر "ضبط الكمبيوتر على وضع تمكين RAID" في صفحة 89).

- 2 قم بتشغيل Nvidia MediaShield.
- 3 انقر لتحديد المصفوفة التي تريد تحويلها.

تعيين محركات صلبة جديدة لمصفوفة RAID في حالة تثبيت نظام التشغيل

قم باستخدام Nvidia MediaShield لإنشاء تهيئة RAID فقط عندما تقوم بإضافة قرص صلب جديد واحد أو أكثر إلى كمبيوتر ذي قرص واحد (بغير نظام RAID) وتريد أن تقوم بتهيئة قرص جديد في مصفوفة RAID

← **إشعار:** تعمل الإجراءات التالية على حذف كافة البيانات على محرك (محركات) الأقراص الصلبة. قم بعمل نسخة احتياطية لأية بيانات تريد حفظها قبل الاستمرار في الإجراء.

1 تمكين RAID على الأقراص الصلبة (انظر "ضبط الكمبيوتر على وضع تمكين RAID" في صفحة 89).

2 بعد إعادة تشغيل الكمبيوتر ، قم بتشغيل Nvidia MediaShield.

3 انقر **Create** (إنشاء) أسفل **System Tasks** (مهام النظام).

يظهر **NVIDIA Create Array Wizard** (معالج مصفوفة إنشاء NVIDIA) ويقوم بسرد الأقراص المتاحة للتهيئة.

4 انقر فوق **Next** (التالي) ← **Custom** (مخصص) ← **Next** (التالي).

5 استخدم المربع المنسدل لتحديد **Striping** (تقسيم) (RAID 0) أو **Mirroring** (نسخ متطابق) (RAID 1).

6 انقر فوق **Next** (التالي).

يظهر إطار **Free Disk Selection** (تحديد القرص الفارغ).

🔍 **ملاحظة:** الأقراص الصلبة ذات تمكين RAID-مذكورة بأنها أقراص فارغة.

7 قم بتحديد المحركات التي سوف تقوم بتهيئة RAID ثم انقر فوق **Next** (التالي) ثم انقر فوق **Next** (التالي) مرة أخرى.

🔍 **ملاحظة:** يعتمد عدد المحركات المدعومة في كل مصفوفة RAID على نوع الكمبيوتر لديك.

يظهر إطار **Clearing System Data** (مسح بيانات النظام).

← **إشعار:** يقوم خيار **Clear System Data** (مسح بيانات النظام) بمسح كل البيانات من المحرك الذي تم تحديده. قم بعمل نسخة احتياطية لأية بيانات تريد حفظها قبل الاستمرار في الإجراء.

8 انقر فوق **Next** (التالي) ← **Finish** (إنهاء) لإنشاء تهيئة RAID

يظهر إطار الأداة المساعدة لإدارة MediaShield RAID وتقوم بسرد المصفوفة بجانب أي أقراص صلبة أخرى.

- 3 اضغط <Ctrl><N> عند المطالبة بإدخال RAID BIOS. تظهر نافذة **Define a New Array** (تعريف مصفوفة جديدة).
- 4 اضغط <Tab> للانتقال إلى حقل **RAID Mode** (وضع RAID). لإنشاء تهيئة RAID 0، استخدم مفاتيح الأسهم لتحديد **Striping** (تقسيم). لإنشاء تهيئة RAID 1، استخدم مفاتيح الأسهم لتحديد **Mirroring** (نسخ مطابق).
- 5 اضغط <Tab> للانتقال إلى حقل **Free Disks** (أقرص خالية).
- 6 استخدم مفاتيح الأسهم لأعلى ولأسفل لتحديد محرك أقراص صلبة وتضمينه في مصفوفة RAID ثم استخدم مفتاح السهم الأيمن لنقل المحرك الذي تم تحديده من خانة **Free Disks** (أقرص خالية) إلى خانة **Array Disks** (أقرص المصفوفة). كرر نفس الخطوة مع كل قرص ترغب في تضمينه في مصفوفة RAID.
- 7 بعد تخصيص محركات الأقراص الصلبة لمصفوفة، اضغط <F9>. يظهر طلب **Clear disk data** (مسح بيانات القرص).
- 8 اضغط <Y> لمسح جميع البيانات من المحركات المحددة. يظهر إطار **Array List** (قائمة المصفوفة).
- 9 لاستعراض تفاصيل المصفوفة التي تقوم بإعدادها، استخدم مفاتيح الأسهم لتظليل المصفوفة في إطار **Array Detail** (تفاصيل المصفوفة) واضغط <Enter>. يظهر إطار **Array Detail** تفاصيل المصفوفة.
- 10 اضغط <Enter> للرجوع إلى الشاشة السابقة.
- 11 اضغط <Ctrl><X> للخروج من RAID BIOS.

4 اضغط مفاتيحي السهمين اليمين واليسار لتظليل RAID On تشغيل RAID ثم اضغط <Enter>.

5 قم بتكرار العملية، كلما دعت الحاجة، لكل قرص صلب.

 **ملاحظة:** يجب أن تكون محركات الأقراص الصلبة بتهيئة RAID ذات حجم متساوٍ لتجنب وجود أية مساحات غير مخصصة.

6 اضغط <Esc> ثم اضغط مفاتيحي السهمين لأعلى ولأسفل لتظليل Save/Exit (حفظ/خروج) ثم اضغط <Enter> للخروج من إعداد النظام ومتابعة عملية التمهيد.

تهيئة RAID

يمكن تهيئة الكمبيوتر لأسلوب RAID حتى وإن لم يتم اختيار تهيئة RAID عند شراء الكمبيوتر. يمكن إجراء هذه العملية قبل أو بعد تثبيت نظام التشغيل.

طبقاً لجهاز الكمبيوتر لديك، سنقوم بتحديد استخدام إما برنامج NVIDIA (راجع "استخدام الأدوات المساعدة NVIDIA" في صفحة 90) أو Intel (راجع "استخدام الأدوات المساعدة Intel® RAID Utilities" في صفحة 95) لإنشاء وإدارة مصفوفات RAID.

استخدام الأدوات المساعدة NVIDIA

إذا كان قد تم تثبيت الأدوات المساعدة NVIDIA على النظام، راجع الأقسام التالية للحصول على معلومات حول كيفية استخدامها.

- "تعيين محركات صلبة لمصفوفة RAID قبل تثبيت نظام التشغيل" في صفحة 90.
- "تعيين محركات صلبة جديدة لمصفوفة RAID في حالة تثبيت نظام التشغيل" في صفحة 92.
- "حذف مصفوفة RAID" في صفحة 93.
- "تهيئة التحول من تهيئة RAID إلى أخرى. RAID" في صفحة 93.
- "إعادة إنشاء تهيئة RAID (1 RAID فقط)" في صفحة 94.

تعيين محركات صلبة لمصفوفة RAID قبل تثبيت نظام التشغيل

 **إشعار:** تعمل الإجراءات التالية على حذف كافة البيانات على محرك (محركات) الأقراص الصلبة. قم بعمل نسخة احتياطية لأية بيانات تريد حفظها قبل الاستمرار في الإجراء.

1 تمكين RAID لكل قرص صلب مطبق على الكمبيوتر الخاص بك (انظر "ضبط الكمبيوتر على وضع تمكين RAID" في صفحة 89).

2 قم بإعادة تشغيل الكمبيوتر.

تهيئة RAID من المستوى 5

يستخدم RAID من المستوى 5 تماثل البيانات. يقطع RAID من المستوى 5 البيانات ومعلومات التماثل عبر ثلاثة محركات أقراص أو أكثر. وهو يوفر تقطيع البيانات على مستوى البايت وكذلك معلومات حول تصحيح خطأ تقطيع البيانات (تدوير مصفوفة التماثل). ونتيجة لذلك سيكون الأداء ممتازاً واحتمال الأخطاء جيداً.

RAID 5

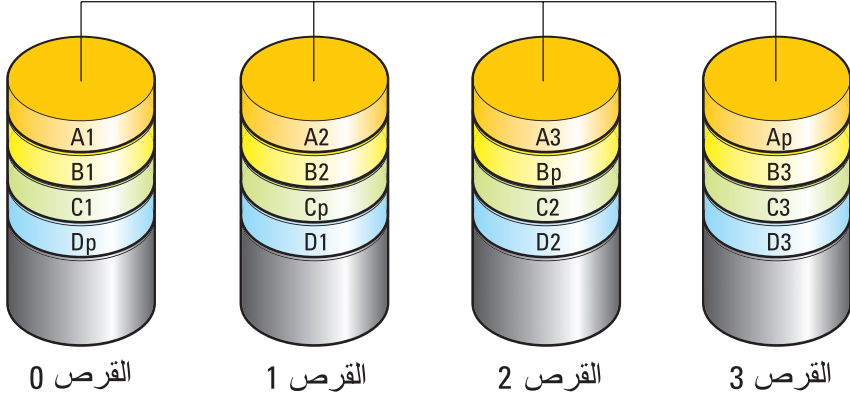

فإذا تعطل محرك أقراص، سيتم توجيه عمليات القراءة والكتابة التالية إلى محركات الأقراص الأخرى الصالحة. ويمكن حينئذ إعادة إنشاء قرص بديل باستخدام البيانات الموجودة في محركات الأقراص الأخرى الصالحة. في الوقت نفسه ونظراً لتكرار البيانات في المحركين الرئيسي والإضافي، فإنه يكون هناك أربعة محركات للمستوى الأول من RAID بسعة 120 جيجابايت، بها مجتمعة 360 جيجابايت لتخزين البيانات.

ضبط الكمبيوتر على وضع تمكين RAID

قبل القيام بإعداد تهيئة RAID، يتعين عليك إعداد الكمبيوتر الخاص بك على وضع تمكين RAID.

- 1 أدخل إلى system setup program (برنامج إعداد النظام) (انظر "الدخول إلى برنامج إعداد النظام" في صفحة 309).
- 2 اضغط مفتاحي السهمين لأعلى ولأسفل لتظليل Drives (المحركات) ثم اضغط <Enter>.
- 3 اضغط مفتاحي السهمين لأعلى ولأسفل لتظليل محرك القرص الصلب المطبق، ثم اضغط على <Enter>.

تهيئة RAID من المستوى 0+1

تدمج مصفوفة RAID من المستوى 0+1 سرعة الوصول العالية إلى البيانات من مصفوفة RAID من المستوى 0 وحماية البيانات (التكرار) من النسخة المطابقة في RAID من المستوى 1 وذلك بتقطيع البيانات عبر محركي أقراص وإجراء نسخ مطابق لتلك البيانات المقطعة على مجموعة ثانية تتألف من محركي أقراص.

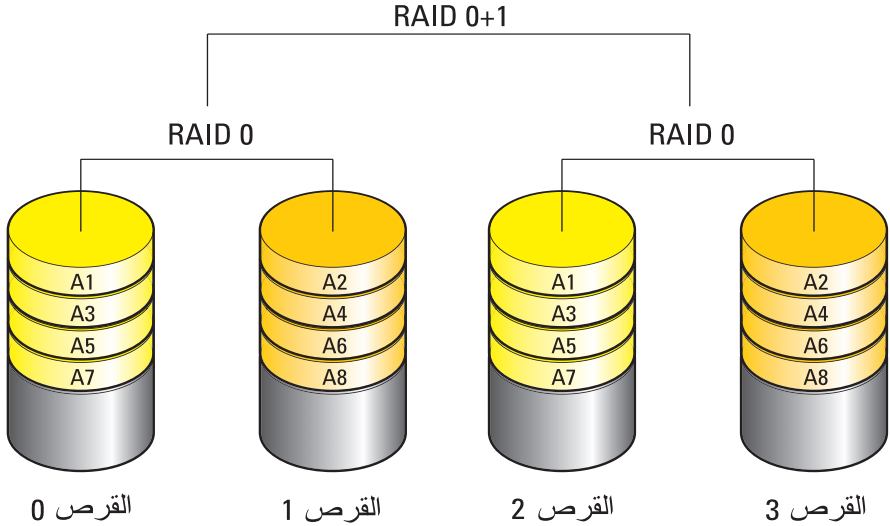

إذا تعطل محرك أقراص، سيتم توجيه عمليات القراءة والكتابة التالية إلى محركات الأقراص الأخرى الصالحة. ويمكن حينئذٍ إعادة إنشاء قرص بديل باستخدام البيانات الموجودة في محركات الأقراص الأخرى الصالحة. في الوقت نفسه ونظرًا لتكرار البيانات في المحركين الرئيسي والإضافي، فإنه يكون هناك أربعة محركات للمستوى الأول من RAID بسعة 120 جيجابايت، بها مجتمعة 240 جيجابايت لتخزين البيانات.

RAID المستوى 1

يستخدم المستوى 1 من RAID خاصية النسخ المتطابق للبيانات لتحسين تكامل البيانات. فعند كتابة بيانات إلى محرك الأقراص الأساسي، فإنه يتم تكرارها، أو نسخها طبق الأصل، على محرك الأقراص الآخر في التهيئة. يقوم المستوى 1 من RAID بالتضحية بالمعدلات العالية للوصول إلى البيانات في مقابل مزايا تكرار البيانات بها.

RAID 1

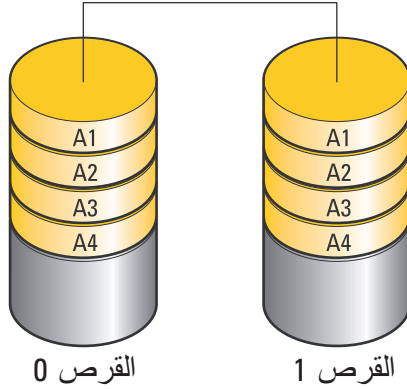

وفي حالة حدوث عطل في أحد المحركات، يتم توجيه عمليات القراءة والكتابة إلى المحرك المتبقي. ويمكن بعد ذلك إعادة إنشاء محرك بديل باستخدام البيانات الموجودة في المحرك المتبقي.

ملاحظة: في تهيئة المستوى 1 من RAID، يتساوى حجم التهيئة مع حجم أصغر محرك أقراص في التهيئة. 

للحصول على مزيد من المعلومات: قد يدعم الكمبيوتر الخاص بك مستويات أخرى من RAID مثل (5، 10، 50). للحصول على معلومات حول هذه المستويات، راجع support.dell.com.

RAID مستوى 0

إشعار: لا يوفر المستوى 0 من RAID أي بيانات تكرارية. لذلك، عند حدوث عطل في أحد المحركات قد ينتج عنه فقد كافة البيانات. قم بعمل نسخ احتياطية للبيانات بشكل دوري لحمايتها.

يستخدم المستوى 0 من RAID خاصية تقسيم البيانات لتوفير معدل سريع للوصول إلى البيانات. تقوم خاصية تقسيم البيانات بكتابة وحدات تناهية أو أقسام من البيانات بالتعاقب خلال المحرك (المحركات) الفعلية لإنشاء محرك افتراضي كبير. ويتيح ذلك لأحد المحركات القيام بقراءة البيانات أثناء قيام محرك آخر بالبحث عن الكتلة التالية وقرأتها.

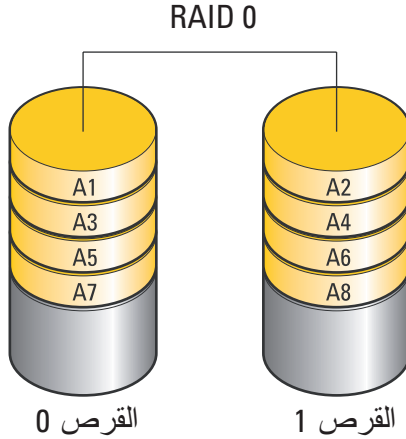

يستخدم المستوى 0 من RAID قدرات التخزين الكلية لكلا المحركين. على سبيل المثال، يُدمج قرصان صلبان بسعة 120 جيجابايت ليقدم مساحة قرص صلب 240 جيجابايت والتي يخزن عليها البيانات.

ملاحظة: في تهيئة RAID مستوى 0، يكون حجم التهيئة مساوياً لحجم أصغر محرك مضروباً في عدد المحركات في التهيئة.

مشاكل القرص الصلب

اترك الكمبيوتر حتى يبرد قبل بدء تشغيله - إن محرك الأقراص الساخن قد يمنع نظام التشغيل من بدء التشغيل. جرب السماح للكمبيوتر للعودة لدرجة حرارة الغرفة قبل بدء تشغيله.

تشغيل **Check Disk** -

نظام التشغيل Windows Vista®

1 انقر على **Start** (ابدأ)  ← **Computer** (الكمبيوتر).

نظام التشغيل Windows® XP:

انقر **Start** (ابدأ)  ← **My Computer** (جهاز الكمبيوتر).

2 انقر بزر الماوس الأيمن فوق **Local Disk** (القرص المحلي) **(C:)**.

3 انقر فوق **Properties** (خصائص) ← **Tools** (أدوات) ← **Check Now** (فحص الآن).

ملاحظة:  قد يظهر إطار **User Account Control** (التحكم بحساب المستخدم). إذا كنت مسئول على الكمبيوتر، انقر **Continue** (متابعة) أو اتصل بالمسئول للمتابعة إلى الإجراء المطلوب.

4 انقر لتحديد **Scan for and attempt recovery of bad sectors** (الكشف عن القطاعات التالفة ومحاولة استعادتها)، ثم انقر فوق **Start** (ابدأ).

العمل مع RAID

المصفوفة التكرارية من الأقراص المستقلة (RAID) هي عبارة عن تهيئة تخزين القرص الذي يوفر مستوى متزايداً من الأداء ووفرة في البيانات. توجد أربعة مستويات لتهيئة RAID تتم مناقشتها في هذا القسم.

ملاحظة:  تتطلب RAID العديد من محركات الأقراص الصلبة. ويختلف عدد محركات الأقراص الصلبة المطلوبة حسب تهيئة RAID.

- يوصى بمستوى RAID 0 للحصول على مستوى أعلى من الأداء (معالجة ذات سرعة أعلى).
- RAID مستوى 1 يوصى به للمستخدمين الذين يحتاجون مستوى عالي من سلامة البيانات.
- يوصى بمستوى RAID 0+1 للحصول على مستوى أعلى من الأداء وسلامة البيانات.
- يوصى بمستوى RAID 5 للحصول على مستوى أعلى من الأداء واحتمال الأخطاء.

اختبار المحرك -

- قم بإدخال قرص CD أو DVD أو Blu-ray Disc® (BD) آخر لتفادي احتمال تلف الوسائط الأصلية.
- قم بإدخال وسائط قابلة للتمهيد وأعد تشغيل الكمبيوتر.
- قم بتنظيف محرك الأقراص أو القرص - انظر وثائق المستخدم المصاحبة للكمبيوتر.
- بالنسبة للمحركات التي تحتوي على محاور دوران و/أو أدراج، تأكد أن الوسائط مثبتة في محور الدوران
- للمحركات التي تستخدم تحميل للفتحة تأكد أن الوسائط مثبتة في الفتحة تماماً
- فحص توصيلات الكابلات
- قم بتشغيل **Hardware Troubleshooter** (أداة استكشاف أخطاء الأجهزة وإصلاحها) - راجع "Windows Hardware Troubleshooter (مستكشف أخطاء الأجهزة ومصلحها بنظام Windows)" في صفحة 284.
- قم بتشغيل **Dell Diagnostics** - راجع "تشغيل Dell Diagnostics" في صفحة 284.

مشكلات محركات الأقراص البصرية

- **ملاحظة:** يعد اهتزاز محرك الأقراص الضوئية عالي السرعة أمرًا عاديًا، وقد يتسبب في حدوث ضوضاء، وهذا ليس مؤشرًا على وجود خلل في محرك الأقراص أو الوسائط.
- **ملاحظة:** لا تعمل جميع أقراص DVD في جميع محركات أقراص DVD لاختلاف المناطق في أرجاء العالم وتتنوع تنسيقات الأقراص.

مشكلات الكتابة على محرك الوسائط

- قم بإغلاق البرامج الأخرى
- قم بتغيير سرعة الكتابة واختيار معدل أقل سرعة - انظر ملفات تعليمات لبرنامج تشغيل أقراص CD أو DVD أو BD.

درج محرك الإدخال لا يمكنه الدخول (للمحركات بدون تحميل للفتحة)

- 1 تأكد من أن الكمبيوتر في وضع إيقاف التشغيل.
- 2 قم بفرد مشبك ورق وأدخل أحد طرفيه في فتحة الإخراج الموجودة على الجانب الأمامي من المحرك، واضغط بقوة حتى يتم إخراج الدرج بشكل جزئي.
- 3 قم بسحب الدرج برفق حتى يصل إلى نهايته.

المحرك يصدر صوت احتكاك أو صرير

- تأكد من عدم تسبب أحد البرامج في هذا الصوت.
- تأكد من أن القرص قد تم إدخاله بشكل مناسب.

إعادة تثبيت برنامج تشغيل يدوياً

- 1 قم بتنزيل برنامج التشغيل الخاص بالجهاز على القرص الصلب.
- 2 انقر فوق **Start** (ابدأ)  ثم انقر بزر الماوس الأيمن فوق **Computer** (الكمبيوتر).
- 3 انقر فوق **Properties** (خصائص) ← **Device Manager** (إدارة الأجهزة).
- 4 انقر نقرًا مزدوجاً فوق نوع الجهاز الذي تقوم بتثبيت برنامج التشغيل له (على سبيل المثال، **Audio** (الصوت) أو **Video** (الفيديو)).
- 5 انقر نقرًا مزدوجاً فوق اسم الجهاز الذي تقوم بتثبيت برنامج التشغيل له.
- 6 انقر فوق علامة التبويب **Driver** (برنامج التشغيل) ← **Update Driver** (تحديث برنامج التشغيل) ← **Browse my computer for driver software** (استعراض الكمبيوتر بحثًا عن برامج التشغيل).
- 7 انقر فوق **Browse** (تصفح) وتصفح للوصول إلى الموقع الذي قمت بنسخ ملفات برنامج التشغيل عليه من قبل.
- 8 عند ظهور اسم برنامج التشغيل المناسب، انقر فوق اسم برنامج التشغيل ← **OK** (موافق) ← **Next** (التالي).
- 9 انقر فوق **Finish** (إنهاء) وأعد تشغيل الكمبيوتر.

 **تلميح:** يتوفر على كل من موقع الدعم الخاص بشركة Dell على العنوان support.dell.com بالإضافة إلى وسائط برامج التشغيل والأدوات المساعدة مجموعة من برامج التشغيل المعتمدة لأجهزة الكمبيوتر من إنتاج شركة Dell. قد لا يعمل جهاز الكمبيوتر الخاص بك بشكل صحيح إذا قمت بتثبيت برامج تشغيل تم الحصول عليها من مصادر أخرى.

مشاكل محركات الأقراص

 **تنبيه:** قبل الشروع في أي إجراء من الإجراءات الموضحة في هذا القسم، اتبع إرشادات الأمان الواردة مع الكمبيوتر.

تأكد من أن **Microsoft Windows** يتعرف على المحرك - انقر على **Start** (ابدأ) ← **My Computer** (جهاز الكمبيوتر). إذا لم يكن برنامج التشغيل مدرجًا في القائمة، اتصل بشركة Dell (راجع "الاتصال بشركة Dell" في صفحة 339).

إذا لم يتم حل المشكلة بواسطة برنامج Device Driver Rollback، استخدم برنامج System Restore (استعادة النظام) (راجع "استخدام استعادة النظام من Microsoft® Windows®" في صفحة 267) وذلك لإعادة الكمبيوتر للحالة التي كان عليها قبل تثبيت برنامج التشغيل الجديد.

استخدام وسائط برامج التشغيل والأدوات المساعدة لإعادة تثبيت برنامج تشغيل

- 1 أثناء عرض سطح مكتب Windows، قم بإدراج وسائط *Drivers and Utilities* (برامج التشغيل والأدوات المساعدة).
إذا كانت هذه هي المرة الأولى التي تستخدم فيها وسائط *Drivers and Utilities* (برامج التشغيل والأدوات المساعدة)، فقم بالمتابعة إلى خطوة 2. وإن لم يكن، فواصل العمل إلى الخطوة 5.
- 2 اتبع التعليمات التي تظهر على الشاشة عند بدء تشغيل برنامج تثبيت وسائط *Drivers and Utilities* (برامج التشغيل والأدوات المساعدة).
- 3 عند ظهور نافذة **InstallShield Wizard Complete** (اكتمال معالج *InstallShield*)، قم بإخراج وسائط *Drivers and Utilities* (برامج التشغيل والأدوات المساعدة) ثم انقر فوق **Finish** (إنهاء) لإعادة بدء تشغيل الكمبيوتر.
- 4 أعد إدخال وسائط *Drivers and Utilities* (برامج التشغيل والأدوات المساعدة) عند ظهور سطح مكتب Windows.
- 5 في شاشة **Welcome Dell System Owner** (مرحباً بمالك نظام Dell)، انقر فوق **Next** (التالي).
تظهر رسالة تشير إلى اكتشاف وسائط *Drivers and Utilities* (برامج التشغيل والأدوات المساعدة) أجهزة في الكمبيوتر الخاص بك.
يتم عرض برامج التشغيل المستخدمة من قبل الكمبيوتر تلقائياً في **My Drivers** (برامج التشغيل) - قامت وسائط *Drivers and Utilities* (برامج التشغيل والأدوات المساعدة) بتحديد هذه المكونات في إطار النظام.

تلميح: قد لا تشمل وسائط برامج التشغيل والأدوات المساعدة على برامج التشغيل الخاصة بالأجهزة الإضافية التي تم تثبيتها. راجع الوثائق الواردة مع الجهاز للحصول على معلومات حول برنامج التشغيل الخاص بهذا الجهاز.

- 6 انقر فوق برنامج التشغيل الذي تريد إعادة تثبيته واتباع الإرشادات التي تظهر على الشاشة.

تثبيت برامج التشغيل لمحركات الوسائط

إن محرك الأقراص هو عبارة عن برنامج للتحكم في محرك الوسائط. قد تحتاج لتثبيت برامج التشغيل في الحالات التالية:

- ترقية نظام التشغيل.
- إعادة تثبيت نظام التشغيل.
- توصيل أو تركيب جهاز جديد.

تلميح: يجب عليك تسجيل الدخول بصلاحيات المسؤول لإجراء المهام المذكورة في هذا القسم.

تحديد ما إذا كان أحد برامج تشغيل الأجهزة هو مصدر مشكلة الجهاز

- 1 انقر على **Start** (ابدأ)  ثم انقر بزر الماوس الأيمن على **Computer** (الكمبيوتر).
 - 2 انقر فوق **Properties** (خصائص) ← **Device Manager** (إدارة الأجهزة).
 - 3 إذا طلب أحد الإطارات إذنًا للمتابعة، انقر فوق **Continue** (متابعة).
 - 4 تنقل في القائمة لرؤية ما إذا كان هناك أي جهاز عليه نقطة تعجب (دائرة صفراء بها علامة [!]) على رمز الجهاز.
- في حالة ظهور علامة تعجب بجوار اسم الجهاز، فسوف تحتاج إلى إعادة تثبيت برنامج التشغيل أو تحديثه.

استبدال برنامج تشغيل بإصدار سابق من برنامج التشغيل

في حالة حدوث أية مشكلة بجهاز الكمبيوتر بعد تثبيت برنامج التشغيل أو تحديثه، استخدم برنامج **Windows Device Driver Rollback** (استعادة برنامج تشغيل الجهاز من Windows).

- 1 انقر فوق **Start** (ابدأ)  ثم انقر بزر الماوس الأيمن فوق **Computer** (الكمبيوتر).
- 2 انقر فوق **Properties** (خصائص) ← **Device Manager** (إدارة الأجهزة).
- 3 انقر بزر الماوس الأيمن على الجهاز الذي تم تثبيت برنامج التشغيل له وانقر فوق **Properties** (خصائص).
- 4 انقر فوق علامة التثبيت **Drivers** (برامج التشغيل) ← **Roll Back Driver** (استعادة برنامج التشغيل).

- 4 إذا طلب أحد الإطارات إذنًا للمتابعة، انقر فوق **Continue** (متابعة).
 - 5 اكتب التالي:
vssadmin list shadowstorage
 - 6 اضغط <Enter>.
- يعرض **Command Prompt** (سطر الأمر) المساحة التي يستخدمها التخزين الاحتياطي.

إنقاص مساحة القرص الصلب التي يستخدمها التخزين الاحتياطي

- 1 انقر على **Start** (ابدأ)  ← **All Programs** (كل البرامج) ← **Accessories** (الملحقات).
 - 2 انقر بزر الماوس الأيمن فوق **Command Prompt** (سطر الأوامر).
 - 3 انقر فوق **Run as administrator** (التشغيل كمسؤول النظام).
 - 4 إذا طلب أحد الإطارات إذنًا للمتابعة، انقر فوق **Continue** (متابعة).
 - 5 اكتب التالي:
vssadmin resize shadowstorage /On=C: /Maxsize
[المساحة
القصى التي تسمح بها للتخزين الاحتياطي]
 - 6 اضغط <Enter>.
 - 7 انقر على **Start** (ابدأ)  ← **Computer** (الكمبيوتر) ← **Local Disk** (القرص المحلي) (C:)؛ للتأكيد على تخصيص مساحة أقل للتخزين الاحتياطي.
-  **ملاحظة:** راجع Windows Help and Support (مركز Windows للتعليمات والدعم) للحصول على معلومات حول الأحجام الأقل والأمثل لهذه المساحة التخزينية.

محرك أقراص ثابت (SSD)

يعد محرك الأقراص الثابت (SSD) أحد أجهزة تخزين البيانات التي تستخدم ذاكرة ثابتة لتخزين البيانات المتكررة. ويعد Solid-state (ثابت) مصطلحًا كهربائيًا يشير إلى الدائرة الكهربائية التي يتم إعدادها بالكامل من شبه الموصلات بينما تستخدم محركات الأقراص الصلبة وسائط مغناطيسية.

وعلى عكس بطاقات الذاكرة المعتمدة على الفلاش، يشبه محرك الأقراص الثابت SSD محرك الأقراص الصلب، وبالتالي فهو يتميز بسهولة إزالته من معظم التطبيقات. وفي أغلب الأحيان، يطلق اسم محرك الأقراص RAM على محرك الأقراص الثابت SSD الذي يستخدم ذاكرة الوصول العشوائي الثابتة SRAM أو الديناميكية DRAM بدلاً من ذاكرة الفلاش.

6

محركات الأقراص والوسائط

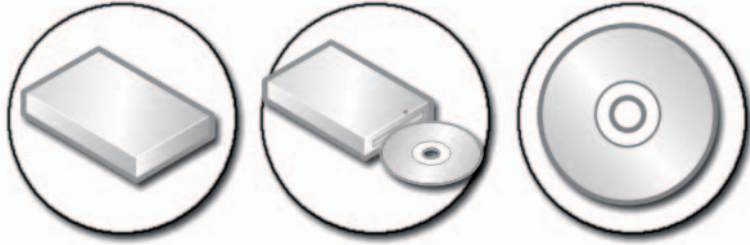

تفريغ مساحة على القرص الصلب

يحتفظ نظام التشغيل Microsoft® Windows Vista® بحوالي 1 جيجابايت على القرص الصلب لتشغيل وظائف النظام تاركاً المساحة المتبقية للعمليات القياسية الأخرى.

لتحديد المساحة المتاحة على القرص الصلب للعمليات القياسية، انقر على **Start** (ابدأ)  ← **Computer** (الكمبيوتر). تظهر قائمة بالمحركات وأجهزة التخزين. يتم عرض المساحة الخالية على محرك القرص C (محرك القرص الصلب).



التخزين الاحتياطي

يعد التخزين الاحتياطي مساحة محجوزة على محرك القرص الصلب لإجراء عملية استعادة النظام (راجع "استخدام استعادة النظام من Microsoft® Windows®" في صفحة 267).

لتحديد مساحة القرص الصلب التي يستخدمها التخزين الاحتياطي:

- 1 انقر على **Start** (ابدأ)  ← **All Programs** (كل البرامج) ← **Accessories** (الملحقات).
- 2 انقر بزر الماوس الأيمن فوق **Command Prompt** (سطر الأوامر).
- 3 انقر فوق **Run as administrator** (التشغيل كمسئول النظام).

- 3 عند ظهور نافذة **InstallShield Wizard Complete** (اكتمال معالج **InstallShield**) ، قم بإخراج وسائط **Drivers and Utilities** (برامج التشغيل والأدوات المساعدة) ثم انقر فوق **Finish** (إنهاء) لإعادة بدء تشغيل الكمبيوتر.
- 4 أعد إدخال وسائط **Drivers and Utilities** (برامج التشغيل والأدوات المساعدة) عند ظهور سطح مكتب **Windows**.
- 5 في الشاشة **Welcome Dell System Owner** (ترحيب بمالك نظام **Dell**)، انقر فوق **Next** (التالي).
- تظهر رسالة تفيد بأن وسائط **Drivers and Utilities** (برامج التشغيل والأدوات المساعدة) بصدد الكشف عن الأجهزة في الكمبيوتر.

تلميح: تظهر برامج التشغيل التي يستخدمها الكمبيوتر تلقائياً في الإطار **My Drivers-The Drivers and Utilities media has identified these components in your system window** (برامج التشغيل الخاصة بي- تعرفت وسائط برامج التشغيل والأدوات المساعدة على هذه المكونات في النظام).

ملاحظة: تعرض قائمة **Drivers and Utilities** (برامج التشغيل والأدوات المساعدة) برامج التشغيل الخاصة فقط بالأجهزة التي كانت مركبة في الكمبيوتر. فإذا قمت بتركيب أجهزة أخرى، فقد لا تظهر برامج تشغيل الأجهزة الجديدة. إذا لم يتم عرض برامج التشغيل هذه قم بالخروج من برنامج **Drivers and Utilities** (برامج التشغيل والأدوات المساعدة) وإغلاق كل البرامج وإعادة تشغيل الكمبيوتر. للحصول على معلومات حول برامج تشغيل الأجهزة، انظر الوثائق التي تصحب الجهاز.

- 6 انقر فوق برنامج التشغيل الذي تريد إعادة تثبيته واتبع الإرشادات التي تظهر على الشاشة.
- إذا لم يتم إدراج برنامج تشغيل معين، فهذا يعني أن برنامج التشغيل هذا ليس مطلوباً من نظام التشغيل لديك.

تثبيت برنامج تشغيل طابعة

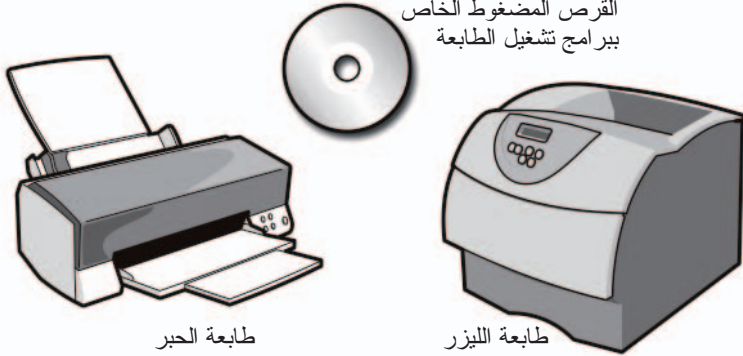

يكون برنامج التشغيل عبارة عن برنامج يتحكم في جهاز مثل الطابعة ويسمح له بالتواصل مع الكمبيوتر. وتحتاج جميع الأجهزة إلى برنامج تشغيل.

تكون برامج تشغيل الطابعة موضوعة على قرص مضغوط مع الطابعة.

يمكن أن تحتاج إلى تثبيت برامج تشغيل الطابعة أو إعادة تثبيتها في حالة:

- ترقية نظام التشغيل
- إعادة تثبيت نظام التشغيل
- توصيل أو تركيب طابعة جديدة

لتثبيت برنامج تشغيل طابعة:

1 ادخل وسائط *Drivers and Utilities media* (برامج التشغيل والأدوات المساعدة).

إذا كانت هذه هي المرة الأولى التي تستخدم فيها وسائط *Drivers and Utilities* (برامج التشغيل والأدوات المساعدة)، فانقل إلى الخطوة 2. وإلا، فانقل إلى الخطوة 5.

2 اتبع التعليمات التي تظهر على الشاشة عند بدء تشغيل برنامج تثبيت *Drivers and Utilities* (برامج التشغيل والأدوات المساعدة).

ملاحظة: في معظم الحالات يبدأ برنامج *Drivers and Utilities* (برامج التشغيل والأدوات المساعدة) تلقائياً إذا لم يبدأ التشغيل تلقائياً، فقم بفتح Windows Explorer، وانقر فوق دليل محرك الوسائط لعرض محتويات الوسائط، ثم انقر نقرًا مزدوجاً فوق ملف **.autorcd.exe**

إعداد الطابعة الافتراضية

قم بإعداد الطابعة التي تستخدمها بشكل أكبر كطابعة افتراضية. لتعيين طابعة محددة كطابعة افتراضية انقر بزر الماوس الأيمن على رمز الطابعة وحدد **Set as Default Printer** (تعيين كطابعة افتراضية). تظهر علامة تحديد فوق رمز الطابعة المحددة باعتبارها افتراضية.

مشاركة الطابعات على شبكة

تمثل الطابعة المشاركة طابعةً تستقبل مدخلات من أكثر من كمبيوتر واحد. تُسمى الطابعة المشاركة أيضًا طابعة شبكة. بمجرد اتصالك بطابعة مشاركة على الشبكة يمكنك استخدامها كما لو أنها متصلة بالكمبيوتر الخاص بك.



لمشاركة طابعتك على شبكة يجب أولاً إضافة خدمة شبكة للكمبيوتر.

للحصول على تعليمات حول تثبيت خدمة شبكة راجع "الشبكات (LAN، لاسلكية، النطاق الترددي العريض لشبكة المحمول)" في صفحة 153. بمجرد اتصال الكمبيوتر بالشبكة يمكنك إضافة طابعتك إلى ذلك الاتصال.

لمزيد من المعلومات: لمعرفة المزيد عن الاتصال بالشبكة راجع Windows 
Help and Support (تعليمات ودعم windows): انقر فوق **Start** (ابدأ) 
أو **Help and Support** (التعليمات والدعم). 

إعداد الطابعات

يمكن توصيل طابعة واحدة أو أكثر بالكمبيوتر كما يمكن توصيل كمبيوتر واحد أو أكثر بالطابعة.

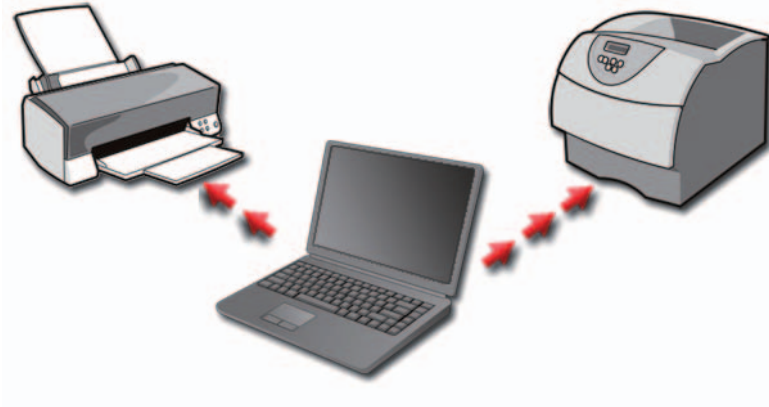

 مثال: لديك كمبيوتر محمول تستخدمه في العمل والمنزل. إذا كنت تريد الطباعة في كلا الموضعين يمكن تثبيت كل من الطابعتين على الكمبيوتر.

إضافة طابعة

نظام التشغيل Windows Vista®

1 انقر فوق Start (ابدأ)  ← Control Panel (لوحة التحكم) ← Hardware and Sound (الأجهزة والصوت) ← Printers (الطابعات).

بالنسبة إلى Windows XP

انقر فوق Start (ابدأ)  ← Control Panel (لوحة التحكم) ← Printers and Other Hardware (طابعات وأجهزة أخرى) ← Printers and Faxes (الطابعات وأجهزة الفاكس).

2 انقر فوق Add a Printer (إضافة طابعة).

3 اتبع التعليمات الموجودة على الشاشة Add Printer Wizard (معالج إضافة طابعة).

 **تلميح:** قم بإضافة اختصار للطابعة على القائمة Start (ابدأ). لمزيد من المعلومات، راجع "رموز واختصارات سطح المكتب" في صفحة 36. أيضا انظر Microsoft® Windows® Help and Support (التعليمات والدعم): انقر فوق Start (ابدأ)  أو  Help and Support (التعليمات والدعم).

تغيير إعدادات الطابعة

تحدد إعدادات الطابعة لديك جودة الطباعة وخيارات الإنهاء (مثل طباعة الوجهين) واستخدام الحبر العادي أو السائل وحجم الورق وهكذا.

بالنسبة إلى Windows Vista®

1 انقر فوق Start (ابدأ)  ← Control Panel (لوحة التحكم) ← Hardware and Sound (الأجهزة والصوت) ← Printers and Faxes (الطابعات وأجهزة الفاكس).

بالنسبة إلى Windows® XP

انقر فوق Start (ابدأ)  ← Control Panel (لوحة التحكم) ← Printers and Other Hardware (طابعات وأجهزة أخرى) ← Printers and Faxes (الطابعات وأجهزة الفاكس).

2 تنقل عبر قائمة الطابعات المتاحة وانقر بزر الماوس الأيمن على الطابعة المرغوبة لتغيير الإعدادات.

3 حدد إما **Properties (الخصائص)** أو **Printing Preferences (تفضيلات الطباعة)**. سيحدد نموذج الطابعة الموجود نوع التحديدات الممكنة.

- **Printing Preferences (تفضيلات الطباعة):** استخدم علامات التبويب في هذا الإطار لتحديد جودة الصورة أو إدارة اللون أو إعداد المؤثرات.
- **Properties (الخصائص):** استخدم علامات التبويب الموجودة في هذا الإطار للاطلاع على الإعدادات الحالية وللقيام بتغييرات في الجهاز نفسه.

 **مثال:** إذا كنت تريد طباعة الصور من كاميرا رقمية على ورق صور، استخدم علامة التبويب **Quality Type (نوع الجودة)** وذلك لتحديد نوع ورق الصور.

5

الطابعات-الإعدادات والأقراص

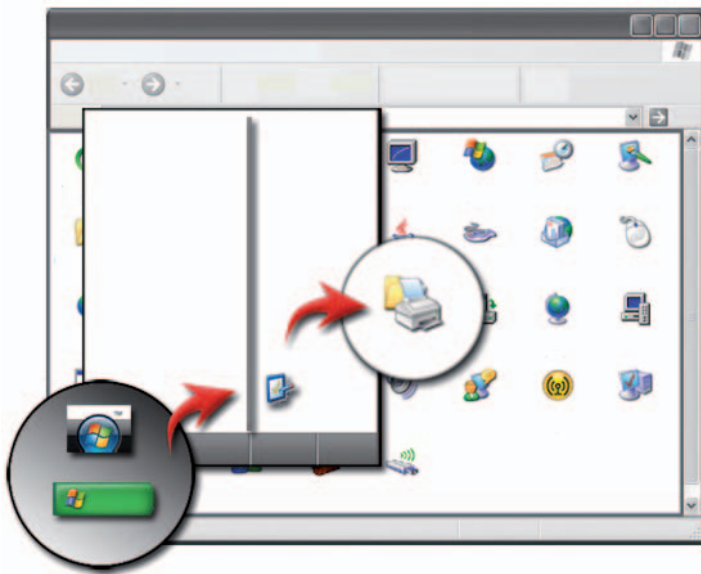

الوصول إلى معلومات الطابعة

يمكن العثور على معلومات عن الطابعة (الطابعات) من خلال الزر **Start** (ابدأ). من القائمة **Start** (ابدأ)، انقر فوق **Control Panel** (لوحة التحكم) للوصول إلى الأجهزة الموجودة على الكمبيوتر بما في ذلك قائمة بالطابعات المتصلة بالكمبيوتر.

راجع وثائق مصنع الطابعة للحصول على معلومات خاصة بالأجهزة.

| | |
|--|----------------------------------|
| يحذف العنصر المحدد دون نقله إلى Recycle Bin (سلة المحذوفات) أو لا. | <Shift><Delete> |
| يحرك المؤشر إلى بداية الكلمة التالية. | <Ctrl> ومفتاح السهم الأيمن |
| يحرك المؤشر إلى بداية الكلمة السابقة. | <Ctrl> ومفتاح السهم الأيسر |
| يحرك المؤشر إلى بداية الفقرة التالية. | <Ctrl> ومفتاح السهم لأسفل |
| يحرك المؤشر إلى بداية الفقرة السابقة. | <Ctrl> ومفتاح السهم لأعلى |
| يحدد قطعة من النص. | <Ctrl><Shift> مع مفتاح السهم |
| يقوم بتحديد أكثر من عنصر في إطار أو على سطح المكتب أو يحدد نص داخل مستند. | <Shift> مع أي مفتاح سهم |
| تصغير كل الإطارات المفتوحة. | مفتاح شعار Windows مع <m> |
| استعادة كل الإطارات المصغرة. تعمل هذه التركيبة من المفاتيح كخاصية تبديل لاستعادة الإطارات المصغرة بعد استخدام تركيبة مفاتيح شعار Windows مع <m>. | مفتاح شعار Windows مع <Shift><m> |
| يقوم بتشغيل Windows Explorer. | مفتاح شعار Windows مع <e> |
| يفتح مربع الحوار Run (تشغيل) | مفتاح شعار Windows مع <r> |
| يفتح مربع الحوار Search Results (نتائج البحث). | مفتاح شعار Windows مع <f> |
| يفتح مربع الحوار Search Results-Computer (نتائج البحث-الكمبيوتر) (إذا ما كان الكمبيوتر متصلاً بشبكة) | مفتاح شعار Windows مع <Ctrl><f> |
| يفتح مربع الحوار System Properties (خصائص النظام) | مفتاح شعار Windows مع <Pause> |

إختصارات عامة للوحة المفاتيح

| | |
|--|--------------------------|
| يفتح الإطار Task Manager (مدير المهام) | <Ctrl><Shift><Esc> |
| لعرض الرموز الخاصة بكافة خيارات الشاشات المتوفرة (شاشة فقط أو شاشة خارجية أو جهاز إسقاط أو كلا من الشاشة وجهاز الإسقاط وغيرها). قم بتمييز الرمز المرغوب لتبديل العرض إلى هذا الخيار. | <Fn><F8> |
| يزيد من السطوع في شاشة الجهاز. | <Fn> ومفتاح السهم العلوي |
| يقلل من درجة السطوع في شاشة الجهاز فقط (وليس الشاشة الخارجية). | <Fn> ومفتاح السهم السفلي |
| ينشط وضع إدارة الطاقة. يمكنك إعادة برمجة هذا الاختصار لتنشيط وضع مختلف لإدارة الطاقة باستخدام علامة التبويب Advanced (متقدم) في الإطار Power Options Properties (خصائص خيارات الطاقة). | <Fn><Esc> |
| إعادة تسمية العنصر المحدد. | <F2> |
| يبحث عن ملف أو مجلد. | <F3> |
| يعرض قائمة شريط العنوان في Windows Explorer. | <F4> |
| يقوم بتحديث إطار النشط. | <F5> |
| يقوم بالتبديل بين عناصر الشاشة في إطار أو على سطح المكتب. | <F6> |
| يقوم بتنشيط شريط القائمة في البرنامج النشط. | <F10> |
| يقوم بنسخ عنصر محدد. | <Ctrl><c> |
| يقوم بقص عنصر محدد. | <Ctrl><x> |
| يقوم بلصق عنصر محدد. | <Ctrl><v> |
| يقوم بالتراجع عن إجراء. | <Ctrl><z> |
| يقوم بتحديد جميع العناصر في مستند أو إطار. | <Ctrl><a> |
| يقوم بإغلاق الإطار النشط (في البرامج التي تسمح لك بفتح عدة مستندات في نفس الوقت). | <Ctrl><F4> |
| يستخدم مفاتيح الأسهم للتنقل بين العناصر المفتوحة. | <Ctrl><Alt><Tab> |
| ينتقل بين العناصر المفتوحة. | <Alt><Tab> |
| ينتقل بين العناصر بالترتيب الذي تم فتحها به. | <Alt><Esc> |
| يحذف عنصر محدد وينقله إلى Recycle Bin (سلة المحذوفات). | <Delete> |

استخدام لوحة مفاتيح رقمية في جهاز كمبيوتر محمول



قد يكون جهاز الكمبيوتر المحمول الخاص بك يحتوي على لوحة مفاتيح رقمية مدمجة في لوحة المفاتيح. تتوافق لوحة المفاتيح مع لوحة المفاتيح الخاصة بلوحة المفاتيح الممتدة.

- لكتابة رقم أو إدخال رمز، اضغط مع الاستمرار على المفتاح <Fn> ثم اضغط على المفتاح المطلوب.
- لتنشيط لوحة المفاتيح الرقمية، اضغط <Num Lk>. يشير المصباح  إلى أن لوحة المفاتيح نشطة.
- لإلغاء تنشيط لوحة المفاتيح الرقمية، اضغط <Num Lk> مرة أخرى.

- 5 انقر اللغة التي تريد إضافتها ثم حدد خدمات النص التي تريد إضافتها ثم انقر **OK** (موافق).
- 6 **ملاحظة:** إن لم يكن شريط اللغة مرئياً، انقر بزر الماوس الأيمن على شريط المهام للإشارة إلى **Toolbars** (أشرطة الأدوات)، ثم انقر **Language bar** (شريط اللغة).
- 6 انقر زر **Input language** (لغة الإدخال) على شريط اللغة.
- 7 حدد لغة الإدخال التي ترغب في استخدامها.
- 8 انقر زر **Keyboard layout** (تخطيط لوحة المفاتيح) ثم حدد تخطيط لوحة المفاتيح.

Windows XP

- 1 انقر فوق **Start** (ابدأ)  ← **Control Panel** (لوحة التحكم) ← **Date, Time, Language, and Regional Options** (التاريخ والوقت واللغة وخيارات الإقليم) ← **Regional and Language Options** (خيارات الإقليم واللغة).
- 2 في علامة التبويب **Regional Options** (خيارات الإقليم) في إطار **Regional and Language Options** (خيارات اللغة والإقليم)، حدد اللغة ثم انقر **OK** (موافق).

لوحة المفاتيح ذات الإضاءة الخلفية

 ملاحظة: قد لا يدعم جهاز الكمبيوتر الخاص بك خاصية لوحة المفاتيح ذات الإضاءة الخلفية.



تزودك لوحة المفاتيح ذات الإضاءة الخلفية الاختيارية بإمكانية الرؤية في البيئات المظلمة من خلال إضاءة كل الرمز بالمفاتيح.

لوحة المفاتيح ذات الإضاءة الخلفية/ إعدادات سطوع لوحة اللمس- اضغط مفتاح <Fn> مع مفتاح السهم الأيمن للتبديل بين أحوال الإضاءة الثلاثة (حسب الطلب).

أحوال الإضاءة الثلاثة هي:

- 1 سطوع لوحة المفاتيح / لوحة اللمس بالكامل
- 2 نصف سطوع للوحة المفاتيح / لوحة اللمس
- 3 لا توجد إضاءة

تغيير لغة الإدخال للوحة المفاتيح

Windows Vista

- 1 انقر فوق **Start** (ابدأ)  ← **Control Panel** (لوحة التحكم) ← **Clock, Language, and Region** (الساعة و اللغة و الإقليم) ← **Regional and Language Options** (خيارات الإقليم و اللغة).
- 2 انقر فوق **Change keyboards or other input methods** (تغيير لوحة المفاتيح أو أساليب الإدخال الأخرى).
- 3 في علامة التبويب **Keyboards and Languages** (لوحات المفاتيح واللغات) انقر **Change keyboards** (تغيير لوحات المفاتيح).
- 4 أسفل **Installed services** (الأجهزة المثبتة)، انقر **Add** (إضافة).

- مفاتيح التنقل لتحريك المؤشر في المستندات أو الإطارات: <Home>، <End>، <Page Up>، <Page Down>، <Delete>، <Insert>، ومفاتيح الأسهم
- لوحة المفاتيح الرقمية تحتوي على أرقام مجمعة مثل تلك الموجودة على جهاز إدخال بيانات (تكون لوحة المفاتيح الرقمية في معظم أجهزة الكمبيوتر المحمولة مدمجة مع المفاتيح الهجائية).

تخصيص لوحة المفاتيح

يمكنك تعديل إعدادات لوحة المفاتيح لـ:

- تغيير التأخر قبل تكرار رموز لوحة المفاتيح.
- تغيير السرعة التي يتم بها تكرار رموز لوحة المفاتيح.
- تغيير معدل وميض المؤشر.
- تخصيص تسلسلات المفاتيح للغات الإدخال.

Windows Vista

- 1 انقر فوق **Start** (ابدأ)  ← **Control Panel** (لوحة التحكم) ← **Hardware and Sound** (الأجهزة والصوت) ← **Keyboard** (لوحة المفاتيح).
- 2 قم بتعديل إعدادات لوحة المفاتيح التي تريد تغييرها ثم انقر **OK** (موافق).

Windows XP

- 1 انقر فوق **Start** (ابدأ)  ← **Control Panel** (لوحة التحكم) ← **Printers and Other Hardware** (الطابعات والأجهزة الأخرى) ← **Keyboard** (لوحة المفاتيح).
- 2 في الإطار **Keyboard Properties** (خصائص لوحة المفاتيح) وقم بتعديل إعدادات لوحة المفاتيح التي تريدها ثم انقر **OK** (موافق).

إكتشاف أعطال أجهزة إشارة USB وإصلاحها

قد تحتاج إلى إعادة تنشيط جهاز إشارة USB إذا وقعت إحدى المشكلات التالية:

- المؤشر يتحرك بصورة مفاجئة.
- المؤشر لا يستجيب حينما تحرك جهاز الإشارة.
- لا يحدث شيء حينما تنقر على زر في جهاز الإشارة.
- تتوقف أجهزة الإشارة عن العمل بعد عدة ثوان من الاستخدام.

يمكن إجراء استعادة النظام عند فشلك في إعادة تنشيط جهاز إشارة USB.

للحصول على مزيد من المعلومات حول استعادة النظام، انظر "استخدام استعادة النظام من Microsoft® Windows" في صفحة 267.

تلميح: إذا كنت لا تزال تواجه مشكلات مع جهاز الإشارة، تفقد برنامج تشغيل الجهاز. قد يتعين عليك إعادة تثبيت المحرك. انظر "تحديد ما إذا كان أحد برامج تشغيل الأجهزة هو مصدر مشكلة الجهاز" في صفحة 81.



لوحة المفاتيح



تتيح لوحة المفاتيح مجموعات مختلفة لأداء مجموعات مختلفة من الوظائف:

- مفاتيح هجائية رقمية لكتابة الحروف والأرقام وعلامات الترقيم والرموز
- مفاتيح التحكم لأداء إجراءات معينة: <Ctrl>، <Alt>، <Esc>، ومفتاح شعار Windows
- مفاتيح الوظائف، ذات العلامة <F1>، <F2>، <F3>، وهكذا، لأداء مهام معينة

- 2 في علامة التبويب **Touch Pointer** (مؤشر اللمس) قم بتحديد أو مسح خانة التحديد **Show the touch pointer when I'm interacting with items on the screen** (عرض مؤشر اللمس عند التفاعل مع العناصر على الشاشة).
- 3 انقر فوق **OK** (موافق).

Windows® XP

- 1 انقر فوق **Start** (ابدأ)  ← **Control Panel** (لوحة التحكم) ← **Pen and Printers and Other Hardware** (الطابعات والأجهزة الأخرى) ← **Input Devices** (القلم وأجهزة الإدخال).
- 2 في علامة التبويب **Touch Pointer** (مؤشر اللمس) قم بتحديد أو مسح خانة التحديد **Show the touch pointer when I'm interacting with items on the screen** (عرض مؤشر اللمس عند التفاعل مع العناصر على الشاشة).
- 3 انقر فوق **OK** (موافق).



تشغيل وإيقاف تشغيل مؤشر اللمس من لوحة التحكم

- 1 استخدم اصبعك للضغط مع الاستمرار على شريط المهام.
- 2 قم بالإشارة إلى **Toolbars** (شرائط الأدوات)، ثم انقر **Touch Pointer** (مؤشر اللمس)
- 3 لتشغيل وإيقاف تشغيل مؤشر اللمس، انقر رمز **Touch Pointer** (مؤشر اللمس) على شريط المهام.

استخدام جهاز إشارة USB (الماوس)

بمجرد توصيل الماوس بمنفذ ال USB، عادة ما يكتشف الكمبيوتر برامج التشغيل الخاصة بالماوس تلقائياً ويقوم بتنصيبها.

⬅ **ملاحظة:** قد لا يستطيع الكمبيوتر اكتشاف أنواع معينة من أجهزة الماوس تلقائياً. لابد عندئذ من تثبيت برامج التشغيل المناسبة يدوياً.

لمزيد من المعلومات: لمعرفة المزيد حول استخدام جهاز إشارة USB، انظر دليل جهة صنع جهاز الإشارة لمزيد من المعلومات. وأيضاً، انظر تعليمات ودعم Windows: انقر فوق **Start** (ابدأ)  أو  ← **Help and Support** (التعليمات والدعم).

من علامة التثبيت Scrolling (التمرير)، قم بتمكين أو إلغاء تمكين التمرير أو التحريك الحلزوني الدائري، اختر عرض منطقة التمرير وسرعة التمرير.

عند تمكين التحريك الحلزوني الدائري، يمكنك التمرير لأعلى أو لأسفل من خلال تحريك المؤشر على لوحة اللمس عكس حركة عقارب الساعة أو مع عقارب الساعة.

التكبير والتصغير بإصبع واحد

🔍 **ملاحظة:** قد لا يدعم الكمبيوتر المحمول خاصية التكبير والتصغير بإصبع واحد.

لتغيير إعدادات التكبير والتصغير، انقر نقراً مزدوجاً على رمز لوحة اللمس Dell في منطقة الإعلام من سطح المكتب.

من علامة التثبيت **Gestures** (الإشارات) يمكن تمكين أو إلغاء تمكين التكبير والتصغير بإصبع واحد (بحيث يتم التكبير والتصغير بتحريك الإصبع لأعلى أو لأسفل) أو يتم التكبير والتصغير بالضغط (بحيث يتم التكبير والتصغير بتوزيع الإصبعين أو بضمهما).

تنظيف لوحة اللمس

- 1 قم بإيقاف تشغيل الكمبيوتر وإغلاقه.
- 2 قم بفصل الأجهزة المتصلة بالكمبيوتر الخاص بك، مع فصلها عن مأخذ التيار الكهربائي.
- 3 قم بخلع أية بطاريات مثبتة.
- 4 استخدام الماء لترطيب قطعة من القماش الناعم الخالي من النسالة، ثم قم بمسح سطح لوحة اللمس برفق. لا تدع الماء الموجود بقطعة القماش يتسرب بين لوحة اللمس ومسند راحة اليد المحيط بها.

استخدام مؤشر اللمس (مفتاح التوجيه أو قلم الكمبيوتر اللوحي)

تشغيل وإيقاف تشغيل مؤشر اللمس من لوحة التحكم

نظام التشغيل Windows Vista®

- 1 انقر فوق **Start** (ابدأ) 🌐 ← **Control Panel** (لوحة التحكم) ← **Hardware and Sound** (الأجهزة والصوت) ← **Pen and Input Devices** (القلم وأجهزة الإدخال).

لمزيد من المعلومات: لمعرفة المزيد حول إضافة وتهيئة الأجهزة: انظر  Windows Help and Support (تعليمات ودعم Windows): انقر فوق Start (ابدأ)  أو  Help and Support (التعليمات والدعم).

لوحة اللمس



يمكنك استخدام إصبعك للإدخال باللمس (أو قلم الكمبيوتر اللوحي في بعض أجهزة الكمبيوتر) لتحريك المؤشر أو تحديد الأشياء على الشاشة:

- لتحريك المؤشر، قم بتحريك إصبعك أو القلم برفق فوق لوحة اللمس.
- لتحديد أحد العناصر، انقر بخفة مرة واحدة على سطح لوحة اللمس، أو استخدم طرف الإصبع للضغط على زر لوحة اللمس الأيسر.
- لتحديد وتحريك (أو سحب) أحد العناصر، ضع المؤشر على هذا العنصر ثم انقر مرتين على لوحة اللمس وبعد المرة الثانية، اترك إصبعك أو القلم على لوحة اللمس وقم بتحريك العنصر المحدد عن طريق تحريك إصبعك أو القلم فوق سطح اللوحة.
- للنقر المزدوج على أحد العناصر، ضع المؤشر على هذا العنصر ثم انقر مرتين على سطح لوحة اللمس، أو استخدم طرف الإصبع للضغط على زر لوحة اللمس الأيسر مرتين.

التحريك الحلزوني للنص

 **ملاحظة:** قد لا يدعم الكمبيوتر المحمول خاصية التحريك الحلزوني الدائري.

لتهيئة التحريك الحلزوني الدائري، انقر نقراً مزدوجاً على رمز لوحة اللمس Dell في منطقة الإعلام من سطح المكتب.

4 اتبع أي من التالي:

- تغيير اسم الجهاز ، اكتب اسم جديد ثم انقر علامة التبويب **General** (عام) ثم انقر **OK** (موافق).
- لتمكين خدمة، حدد خانة التحديد التالية للخدمة في علامة التبويب **Services** (الخدمات) ثم انقر **OK** (موافق).
- لتمكين خدمة، حدد خانة التحديد التالية للخدمة في علامة التبويب **Services** (الخدمات) ثم انقر **OK** (موافق).
- لجعل جهازك مرئياً لأجهزة تمكين Bluetooth في مربع الحوار **Bluetooth Devices** (أجهزة Bluetooth) في علامة التبويب **Options** (خيارات) حدد خانة التحديد **Allow Bluetooth devices to find this computer** (السماح لأجهزة Bluetooth لتعثر على هذا الكمبيوتر).
- لكي يتم إبلاغك حينما يكون هناك جهاز تمكين Bluetooth يريد الاتصال بجهازك في مربع الحوار **Bluetooth Devices** (أجهزة Bluetooth) في علامة التبويب **Options** (خيارات) حدد خانة التحديد **Alert me when a new Bluetooth device wants to connect** (أبلغني حينما يريد جهاز Bluetooth الاتصال).

Windows® XP

- 1 توصيل أو تشغيل محول تمكين Bluetooth.
- 2 اجعل الماوس مرئياً بالضغط على زر أسفل الماوس. انظر وثائق الماوس لمزيد من المعلومات.
- 3 انقر **Start** (ابدأ) ← **Control Panel** (لوحة التحكم) ← **Bluetooth Devices** (أجهزة Bluetooth).
- 4 في علامة التبويب **Devices** (الأجهزة) انقر **Add** (إضافة).
- 5 حدد خانة التحديد **My device is set up and ready to be found** (الجهاز معد وجاهز لكي يتم العثور عليه) وانقر **Next** (التالي).
- 6 انقر الرمز الذي يمثل ماوس تمكين Bluetooth ثم انقر **Next** (التالي).
- 7 انقر **Don't use a passkey** (عدم استخدام كلمة مرور) ← **Next** (التالي). تحقق من مستندات المنتج الخاصة بالماوس للتعرف على أية إرشادات خاصة بكلمة المرور.
- 8 اتبع التعليمات الباقية في المعالج.

- 1 قم بتنظيف الغلاف الخارجي للماوس بقطعة قماش تم ترطيبها بمحلول تنظيف لطيف.
- 2 أدر حلقة الاحتجاز الموجودة أسفل الماوس عكس عقارب الساعة، ثم أخرج الكرة.
- 3 امسح الكرة بقطعة قماش نظيفة لا تترك نسالة.
- 4 انفخ داخل الكرة بحرص أو استخدم علبة هواء مضغوط لإزالة الغبار والنسالة.
- 5 إذا كانت البكرات الموجودة داخل تجويف الكرة متسخة، فقم بتنظيفها باستخدام ممسحة مرطبة بقليل من كحول الأيزوبروبيل.
- 6 أعد وضع البكرات في أماكنها بمنتصف القنوات إذا لم خرجت عن المحاذاة. تأكد من عدم ترك أي زغب من الممسحة على البكرات.
- 7 أعد وضع الكرة وحلقة الاحتجاز وأدر الحلقة في اتجاه عقارب الساعة حتى تسمع صوت استقرارها في مكانها.

تنظيف ماوس ضوئي

قم بتنظيف الغلاف الخارجي للماوس بقطعة قماش تم ترطيبها بمحلول تنظيف لطيف.

استخدام ماوس لاسلكي به تمكين Bluetooth®

قبل إعداد جهاز به تمكين Bluetooth فأنت تحتاج إلى:

- 1 أضف محول Bluetooth إلى الكمبيوتر إن لم يكن هناك بالفعل واحداً مثبتاً في جهازك.
- 2 قم بإعداد الجهاز حتى يستطيع جهازك العثور عليه (أو اكتشافه). تفقد دليل جهة الصنع أو الموقع الإلكتروني للتعليمات.
- 3 قم بتركيب الجهاز باستخدام التعليمات في القسم التالي الذي يتوافق مع نظام التشغيل المثبت في جهازك.

Windows Vista

- 1 انقر Start (أبدأ)  ← Control Panel (لوحة التحكم).
- 2 انقر Hardware and Sound (الأجهزة والصوت) ← Bluetooth Devices (أجهزة Bluetooth).
- 3 انقر الجهاز الذي ترغب في تغييره ثم انقر Properties (خصائص).

التحكم في سرعة عجلة التنقل

نظام التشغيل Windows Vista®

- 1 انقر فوق Start (ابدأ)  ← Control Panel (لوحة التحكم) ← Hardware and Sound (الأجهزة والصوت) ← Mouse (الماوس).
- 2 من علامة التبويب Wheel (العجلة) في إطار Mouse Properties (خصائص الماوس) حدد الخيارات لكيفية تشغيل عجلة التنقل في الماوس.
- 3 انقر فوق OK (موافق).

Windows® XP

- 1 انقر فوق Start (ابدأ)  ← Control Panel (لوحة التحكم) ← Mouse (الماوس) ← Printers and Other Hardware (الطابعات والأجهزة الأخرى).
- 2 من علامة التبويب Wheel (العجلة) أسفل Scrolling (التمرير)، حدد عدد الخطوط حتى يتم التنقل بكل سن في العجلة أو انقر One screen at a time (شاشة واحدة في وقت واحد).
- 3 انقر فوق OK (موافق).

تنظيف الماوس غير الضوئي

قم بتنظيف الماوس إذا كان مؤشر الشاشة (مؤشر الماوس) يقفز على الشاشة أو يتحرك بشكل غير طبيعي.

إشعار:  اقطع اتصال الماوس بالكمبيوتر قبل تنظيف الماوس.



الماوس

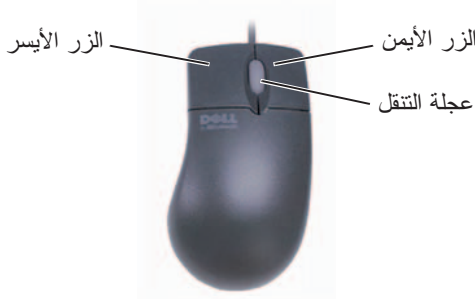

يتكون الماوس عادة من زرّين وعجلة تنقل.

- استخدم الأزرار اليسرى واليمنى لتحديد أو النقر على العناصر على الشاشة.
- استخدم عجلة التنقل للتنقل خلال الصفحات أو الإطارات على الشاشة. للتنقل لأسفل، اسحب العجلة للخلف (باتجاهك). للتنقل لأعلى، اسحب العجلة للأمام (بعيداً عنك).

التحكم في سرعة أزرار الماوس

نظام التشغيل Windows Vista®

- 1 انقر فوق **Start** (إبدأ)  ← **Control Panel** (لوحة التحكم) ← **Hardware and Sound** (الأجهزة والصوت) ← **Mouse** (الماوس).
- 2 من علامة التبويب **Button** (أزرار) في إطار **Mouse Properties** (خصائص الماوس)، استخدم الشريط المنزلق لتحديد السرعة المناسبة لك.
- 3 انقر فوق **OK** (موافق).

Windows® XP

- 1 انقر فوق **Start** (إبدأ)  ← **Control Panel** (لوحة التحكم) ← **Printers and Other Hardware** (الطابعات والأجهزة الأخرى) ← **Mouse** (الماوس).
- 2 من علامة التبويب **Button** (أزرار) في إطار **Mouse Properties** (خصائص الماوس)، استخدم الشريط المنزلق لتحديد السرعة المناسبة لك.
- 3 انقر فوق **OK** (موافق).

4

أجهزة التنقل (الماوس ولوحة المفاتيح ولوحة اللمس)

يمكنك استخدام ماوس ولوحة مفاتيح ولوحة لمس وعصا التوجيه (مفتاح التوجيه) للتنقل وإجراء تحديدات من الخصائص المتاحة على سطح مكتب نظام التشغيل Microsoft® Windows®.



لمزيد من المعلومات: لمعرفة المزيد حول هذه الأجهزة، راجع المستندات الواردة مع الكمبيوتر. وأيضاً، انظر تعليمات ودعم Windows: انقر فوق **Start** (ابدأ)  ← **Help and Support** (التعليمات والدعم).

DisplayPort™ - المزايا والفوائد

قامت شركة Dell بالتعاون مع مجموعة من الشركات الرائدة في مجال تصنيع أجهزة الكمبيوتر و الجرافيكس وشبه الموصلات بتطوير منفذ **DisplayPort** الذي يتميز باعتماده على المعايير المفتوحة بشكل معفي من الملكية مع إمكانية توصيله بواجهة قابلة للامتداد، وهو مناسب لكل من شاشات سطح المكتب الخارجية وواجهات العرض الداخلية.

وبدمج طريقتي ضبط الإشارات الداخلية والخارجية، يعمل منفذ DisplayPort على تمكين عملية تعريف شاشات العرض الرقمية "المتصلة بمحرك مباشر" مما ينتج عنه توفير الوسائل الأكثر فعالية الممكنة لتقديم أفضل تكنولوجيا شاشات العرض المسطحة للمستخدمين النهائيين.

كما يعد منفذ DisplayPort ملائمًا للتوصيل بين تطبيقات المحتوى عالية التعريف مثل مشغلات الأقراص الضوئية وأجهزة الهواتف المحمولة وأجهزة تسجيل الفيديو الشخصية والتلفزيونات.

تتضمن الخصائص الأخرى:

- درجات أعلى من الدقة مثل WQXGA (2048x1536 بكسل).
- عمق لوني متغير (ما يصل إلى 30 بت لكل بكسل (bpp)).
- معدل تحديث يصل إلى 120 هرتز.
- دعم HDCP v1.3 لمشاهدة محتوى قرص Blu-ray.
- دعم الكبلات التي يصل طولها إلى 15 متر.
- واجهة استخدام واحدة بالإضافة إلى كبل يدعم مخرجين للصوت والفيديو للأنظمة المزودة بسماعتك ومكبر صوت وكاميرا سواء بشكل مدمج أو خارجي.
- أداء أفضل يفوق DVI بالرابط المزدوج (10.6 جيجابت/ث في مقابل 9.6 جيجابت/ث)
- صوت بنطاق ترددي عالي.

لمزيد من المعلومات، راجع www.displayport.org.

NVIDIA SLI وتقنيات ATI Crossfire

في بعض تهيئات الجرافيكس، يمكن تهيئة بطاقتي جرافيكس متماثلتين أو أكثر لتمكين NVIDIA SLI (واجهة ذات ارتباط قابل للتحميل) أو تقنيات ATI Crossfire. قد يؤدي القيام بذلك إلى زيادة أداء اللعب والتطبيقات ثلاثية الأبعاد.

يمكن الحصول على معلومات مفصلة حول فوائد استخدام هذه التقنيات على موقعي الويب NVIDIA وATI على التوالي.

الكبلات والتوصيلات

يوجد كبلان على الأقل في كل شاشة، أحدهما للطاقة والآخر للبيانات. قد تدعم شاشة العرض Dell واحدًا أو أكثر من موصلات البيانات المذكورة أدناه:



| الموصل | نوع الإشارة | دعم الصوت | التوصيل بـ |
|--------------------------|-------------|-----------|--|
| 1 VGA | تناظري | لا | الشاشة أو جهاز الإسقاط |
| 2 DVI | رقمي | لا | الشاشة أو جهاز الإسقاط |
| 3 مركب | تناظري | لا | نظام الترفيه المنزلي |
| 4 مكون | تناظري | لا | نظام الترفيه المنزلي |
| 5 الفيديو فائق الجودة | تناظري | لا | • نظام الترفيه المنزلي • الشاشة • جهاز الإسقاط |
| 6 HDMI | رقمي | نعم | • نظام الترفيه المنزلي • الشاشة • جهاز الإسقاط |
| 7 منفذ العرض DisplayPort | رقمي | نعم | • نظام الترفيه المنزلي • الشاشة • جهاز الإسقاط |

للتعرف على تخصيصات السنون للمنافذ المذكورة أعلاه، راجع "المنافذ" في صفحة 315.



1 مستشعر الإضاءة المحيطة

يمكنك تمكين أو تعطيل خاصية مستشعر الإضاءة المحيطة بالضغط على تركيبة المفاتيح <Fn> والسهم الأيسر.

ملاحظة: تجنب تغطية مستشعر الإضاءة المحيطة بأي من البطاقات اللاصقة. ففي حالة تغطيته، سيقوم المستشعر عند تمكينه بضبط درجة سطوع الشاشة تلقائيًا على المستوى الأدنى.

ملاحظة: يتم تعطيل مستشعر الإضاءة المحيطة عند توصيل الكمبيوتر بمأخذ للتيار الكهربائي.

يؤدي استخدام تركيبة المفاتيح الخاصة بضبط سطوع الشاشة إلى تعطيل مستشعر الإضاءة المحيطة ومن ثم تزيد درجة سطوع الشاشة أو تقل طبقًا لذلك.



ملاحظة: وعند إعادة تمهيد الكمبيوتر، يعود مستشعر الإضاءة المحيطة إلى إعداداته السابقة (إما التمكين أو التعطيل).

Windows XP

- 1 انقر بزر الماوس على مساحة مفتوحة من سطح المكتب.
- 2 انقر فوق **Properties** (خصائص)، فيظهر الإطار **Display Properties** (خصائص العرض).
- 3 حدد علامة التبويب **Settings** (إعدادات).
- 4 اسحب رموز الشاشة لمضاهاة الترتيب الفعلي للشاشات.
- 5 حدد إحدى خانتي الاختيار التاليتين أو كليهما وذلك حسب احتياجاتك:
 - استخدم هذا الجهاز كشاشة عرض رئيسية - تسمح لك بضبط شاشة العرض الرئيسية.
 - مد سطح المكتب **Windows** لشاشة العرض هذه - يسمح لك بسحب العناصر عبر الشاشة الخاصة بك إلى شاشات العرض البديلة.
- 6 انقر فوق **OK** (موافق).

 **لمزيد من المعلومات:** لمعرفة المزيد حول الوصول إلى نافذة **Display Properties** (خصائص العرض) للقيام بتهيئة العديد من شاشات العرض، راجع "الوحة التحكم" في صفحة 44. لمزيد من المعلومات التفصيلية حول **Control Panel** (لوحة التحكم)، راجع "Windows Basic" (أساسيات Windows) في **Start** Windows Help and Support (تعليمات ودعم Windows): انقر **Start** **Help and Support** (التعليمات والدعم).  أو 

استخدام مستشعر الإضاءة المحيطة في البيئات الساطعة أو ذات الإضاءة المنخفضة

-  **ملاحظة:** قد لا يتوفر بالكمبيوتر المحمول الخاص بك مستشعر للإضاءة المحيطة.
-  **ملاحظة:** يعمل مستشعر الإضاءة المحيطة على ضبط درجة سطوع الشاشة في الكمبيوتر المحمول فقط. ولا يتحكم في درجة سطوع الشاشات أو أجهزة الإسقاط الخارجية.
- يوجد مستشعر الإضاءة المحيطة على الجزء الأمامي من شاشة العرض الخاصة بالكمبيوتر. يتعرف مستشعر الإضاءة على ظروف الإضاءة المحيطة ثم يقوم بزيادة أو تقليل الإضاءة الخلفية تلقائيًا بهدف تعويض ظروف الإضاءة المنخفضة أو المرتفعة.

انقر واسحب رموز الشاشة
لمضاهاة ترتيب الشاشات

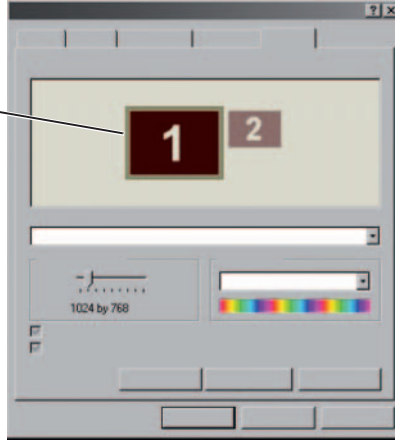

ملاحظة: يجب أن تدعم بطاقة الفيديو لديك عدة شاشات. انظر Windows Help and Support (تعليمات ودعم Windows) لمزيد من المعلومات حول متطلبات إعداد عدة شاشات.



Windows Vista

- 1 انقر بزر الماوس على مساحة مفتوحة من سطح المكتب.
- 2 انقر فوق **Personalize** (تخصيص)، فيظهر إطار **Personalize appearance and sounds** (تخصيص المظهر والأصوات).
- 3 انقر فوق **Display Settings** (إعدادات العرض).
- 4 اسحب رموز الشاشة لمضاهاة الترتيب الفعلي للشاشات.
- 5 حدد إحدى خانتي الاختيار التاليتين أو كليهما وذلك حسب احتياجاتك:
 - هذه الشاشة هي شاشة **Monitor** الرئيسية - تسمح لك بضبط شاشة العرض الرئيسية.
 - مد سطح المكتب لشاشة العرض هذه - يسمح لك بسحب العناصر عبر الشاشة الخاصة بك إلى شاشات العرض البديلة.
- 6 انقر **OK** (موافق).

نظام التشغيل® Windows Vista

- 1 انقر بزر الماوس على مساحة مفتوحة من سطح المكتب.
- 2 انقر فوق **Personalize** (تخصيص). يظهر إطار **Personalize appearance and sounds** (تخصيص المظهر والأصوات).
- 3 انقر فوق **Display Settings** (إعدادات العرض).
- 4 حدد شاشة العرض LCD الخارجية من القائمة المنسدلة.
- 5 من نافذة **Display Settings** (إعدادات العرض)، قم بتحريك الشريط المنزلق الخاص بالدقة لليسار أو اليمين لاختيار دقة الشاشة التي توافق الدقة الأصلية لشاشة LCD الخارجية.
- 6 انقر فوق **OK** (موافق).

Windows® XP

- 1 انقر بزر الماوس على مساحة مفتوحة من سطح المكتب.
- 2 انقر فوق **Properties** (خصائص). تظهر نافذة **Display Properties** خصائص العرض.
- 3 حدد علامة التبويب **Settings** (إعدادات).
- 4 حدد شاشة العرض LCD الخارجية من القائمة المنسدلة **Display** (شاشة العرض).
- 5 من القسم دقة الشاشة، حرك الشريط المنزلق لليسار أو اليمين لتحديد دقة الشاشة التي توافق الدقة الأصلية لشاشة العرض LCD الخارجية.
- 6 انقر فوق **OK** (موافق).

تعيين العرض لعدة شاشات

يمكن ضبط العديد من شاشات العرض للعمل مع الكمبيوتر الخاص بك لتحسين إنتاجيته عن طريق زيادة حجم سطح المكتب. ويمكنك عندئذ القيام بأكثر من مهمة في المرة الواحدة عن طريق نقل العناصر من شاشة عرض إلى أخرى أو بتمديدتها عبر شاشات العرض.

Windows® XP

- 1 انقر بزر الماوس على مساحة مفتوحة من سطح المكتب.
- 2 انقر فوق **Properties** (خصائص). تظهر نافذة **Display Properties** خصائص العرض.
- 3 حدد علامة التبويب **Setting** (إعدادات).
- 4 في قسم **Screen resolution** (دقة الشاشة)، قم بتحريك الشريط المنزلق ناحية اليسار أو اليمين لتقليل/زيادة دقة الشاشة.
- 5 انقر على **Apply** (تطبيق) للتحقق مما إذا كانت درجة الدقة المحددة هي المناسبة، أو أعد المحاولة إذا ظهر عكس ذلك خطوة 4 خطوة 4.
- 6 انقر فوق **OK** (موافق).

استكشاف الأخطاء وإصلاحها

نص مشوش: إذا قمت بتغيير الإعدادات الحالية لدقة وضوح الشاشة إلى إعداد لا مستوى لا يدعمه الجهاز والشاشة، فقد تبدو الصورة مشوشة أو قد يصعب قراءة النصوص.

درجة دقة أو إعدادات لون غير مدعومة: إذا اخترت دقة وضوح أو مجموعة ألوان أعلى من الذي يدعمه الكمبيوتر، فإن الإعدادات يتم ضبطها ألياً لأقرب قيم تدعمها الشاشة.

اختيار أفضل إعدادات للعرض

يتم تعيين إعدادات افتراضية للعرض للكمبيوتر على أساس الشاشة أو جهاز العرض. قم بالوصول إلى إطار **Display Properties** (خصائص العرض) من **Control Panel** (لوحة التحكم) لتحديد دقة عرض الشاشة وإجراء أية تغييرات.

تعيين دقة عرض الشاشة لشاشات LCD خارجية

قم بتعيين شاشات LCD الخارجية على درجة دقة الوضوح الأصلية، أي درجة دقة الوضوح التي تظهر بها الشاشة على أفضل ما يكون. انظر مستندات المنتج الخاصة بجهة التصنيع للتعرف على هذه المعلومات.

إذا كان لا يمكنك تحديد دقة العرض الأصلية، قم بتعيين الشاشة للعمل على أعلى دقة عرض. وعلى الرغم من أنه من الممكن أن تدعم شاشتك درجات دقة أعلى، إلا أن جودة العرض لن تكون بنفس مستوى الجودة.

لمزيد من المعلومات: لمعرفة المزيد حول دقة شاشة العرض، راجع "ضبط إعدادات العرض من خلال لوحة تحكم بطاقة فيديو المورد" في صفحة 246. وراجع أيضًا **Start** (ابدأ) أو **Help and Support** (التعليمات والدعم). انقر على **Windows Help and Support** (تعليمات ودعم Windows): انقر على **Start** (ابدأ) أو **Help and Support** (التعليمات والدعم).

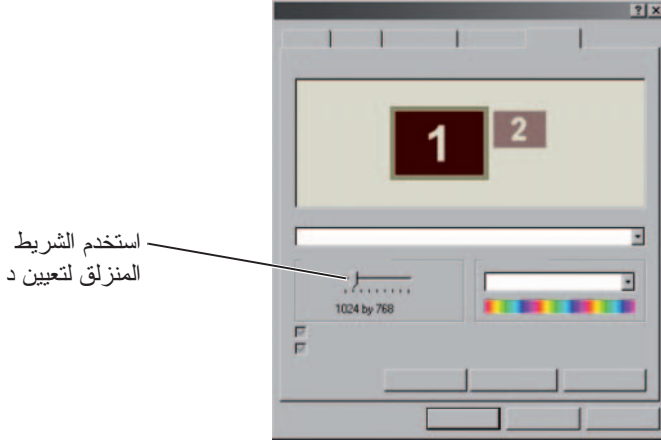

تلميح: لعرض أحد البرامج بدرجة دقة معينة، يجب أن تدعم كل من بطاقة الفيديو والشاشة هذا البرنامج، كما يجب تثبيت برامج تشغيل الفيديو الضرورية.

نظام التشغيل Windows Vista®

- 1 انقر بزر الماوس على مساحة مفتوحة من سطح المكتب.
- 2 انقر فوق **Personalize** (تخصيص). يظهر إطار **Personalize appearance and sounds** (تخصيص المظهر والأصوات).
- 3 انقر فوق **Display Settings** (إعدادات العرض).
- 4 في نافذة **Display Settings** (إعدادات الشاشة)، تحت **Resolution** (الدقة)، حرك شريط التمرير إلى اليسار أو اليمين لتقليل/زيادة دقة الشاشة.
- 5 انقر على **Apply** (تطبيق) للتحقق مما إذا كانت درجة الدقة المحددة هي المناسبة، أو أعد المحاولة إذا ظهر عكس ذلك خطوة خطوة 4.
- 6 انقر فوق **OK** (موافق).

الشاشات وأجهزة العرض

لمزيد من المعلومات: لمعرفة المزيد من المعلومات حول شاشة العرض الخاصة بجهاز الكمبيوتر، راجع الوثائق الواردة مع الجهاز. وراجع أيضاً معلومات الأمان الواردة مع جهاز الكمبيوتر للتعرف على إجراءات الأمان التي يتعين عليك اتباعها عند استخدام الجهاز. لمزيد من المعلومات حول أفضل ممارسات الأمان، انظر الصفحة الرئيسية لسياسة الالتزام بالقوانين على www.dell.com/regulatory_compliance

تنظيف شاشة عرض الكمبيوتر

لتنظيف شاشة كمبيوتر مكتبي، امسح الشاشة بقطعة من القماش الناعم المرطب بالماء. لتنظيف شاشة العرض لكمبيوتر محمول، امسح الشاشة بقطعة من القماش الناعم المرطب بالماء أو بمنظف LCD.

تنبيه: لا تمسح شاشة عرض الكمبيوتر بأي صابون أو محلول غير مصمم للشاشات. ويمكن لهذه المحاليل إتلاف الغلاف الواقي من الوهج للشاشة. لا تقم برش المنظفات مباشرة على الشاشة.

قم بضبط دقة عرض الشاشة



تعرف دقة عرض الشاشة مدى وضوح الصور على شاشة العرض. ومع قيامك بزيادة بدقة العرض، تظهر العناصر أصغر على الشاشة. أما عند تقليل دقة العرض، فإن النص والصور يبدوان أكبر.

قبل أن تقوم بتغيير أي من إعدادات العرض، سجّل الإعدادات الحالية بحيث يمكنك الرجوع إليها عند الحاجة.

ملاحظة: احرص على استخدام برامج التشغيل المثبتة بمعرفة شركة Dell فقط، والتي تم تصميمها لتقدم أفضل أداء مع نظام التشغيل المثبت بمعرفة الشركة على جهازك.

Windows XP

1 انقر فوق **Start** (ابدأ)  ← **Control Panel** (لوحة التحكم) ← **Performance and Maintenance** (الأداء والصيانة).

2 حدد أحد الخيارات اللازمة لتقييم أداء النظام، أو عرض الأحداث، أو متابعة سجل الأداء، أو إجراء إدارة الكمبيوتر.

استخدم **Device Manager** (مدير الأجهزة) لإدارة الأجهزة المركبة أو الملحقة بالكمبيوتر.

تلميح: للوصول بشكل تقليدي إلى **Device Manager** (مدير الأجهزة):

Windows Vista

انقر فوق **Start** (ابدأ) ← **Control Panel** (لوحة التحكم) ← **System and Maintenance** (النظام والصيانة) ← **Administrative Tools** (الأدوات الإدارية) ← **Computer Management** (إدارة الكمبيوتر).

Windows XP

انقر فوق **Start** (ابدأ) ← **Control Panel** (لوحة التحكم) ← **Performance and Maintenance** (الأداء والصيانة) ← **Administrative Tools** (الأدوات الإدارية) ← **Computer Management** (إدارة الكمبيوتر).

أو انقر بزر الماوس الأيمن على **My Computer** (الكمبيوتر) ثم حدد **Properties** (خصائص). ثم انقر فوق **Device Manager** (مدير الأجهزة).

تلميح: تظهر قائمة بالعناصر التي يمكنك تخصيصها في شاشة Control Panel (لوحة التحكم). ثبّت المؤشر على كل عنصر لعرض مربع نص منبثق يشرح وظيفته.

الوصول إلى لوحة التحكم واستخدامها

لمزيد من المعلومات: لمعرفة المزيد عن سطح مكتب Windows راجع "Windows Basics" (أساسيات Windows) في Windows Help and Support (تعليمات ودعم Windows): انقر فوق **Start** (ابدأ) أو **Help and Support** (التعليمات والدعم).

تخصيص إعدادات الكمبيوتر

- 1 انقر فوق **Start** (ابدأ) أو **Control Panel** (لوحة التحكم).
- 2 حدد فئة. إذا لم تكن واثقاً من الفئة التي تشتمل على الأداة الضرورية، ثبّت المؤشر فوق الفئة لعرض مربع النص المنبثق لها.

إدارة أداء الكمبيوتر

توفر **Control Panel** (لوحة التحكم) أدوات لإدارة أداء الكمبيوتر وتحسينه. استخدم الخيارات المتوفرة لتحرير مساحة على القرص الصلب أو إعادة ترتيب العناصر الموجودة بمحرك القرص الصلب حتي يتم تشغيل البرامج بصورة أسرع وما إلى ذلك حتى يتحسن أداء الكمبيوتر.

انظر "مهام الصيانة (تحسين الأداء وضمان الأمن)" في صفحة 129 لعرض المعلومات المتعلقة به.

Windows Vista

- 1 انقر فوق **Start** (ابدأ) أو **Control Panel** (لوحة التحكم) ← **System and Maintenance** (النظام والصيانة) ← **Performance Information and Tools** (معلومات الأداء والأدوات).
- 2 حدد أحد الخيارات المتاحة في منطقة المهام لمتابعة أداء الكمبيوتر وإجراء التغييرات لتحسين الأداء.

لمزيد من المعلومات: لمعرفة المزيد عن سطح مكتب Windows راجع "Windows Basics" (أساسيات Windows) في Windows Help and Support (تعليمات ودعم Windows): انقر فوق **Start** (ابدأ) أو **Help and Support** (التعليمات والدعم).

لوحة التحكم

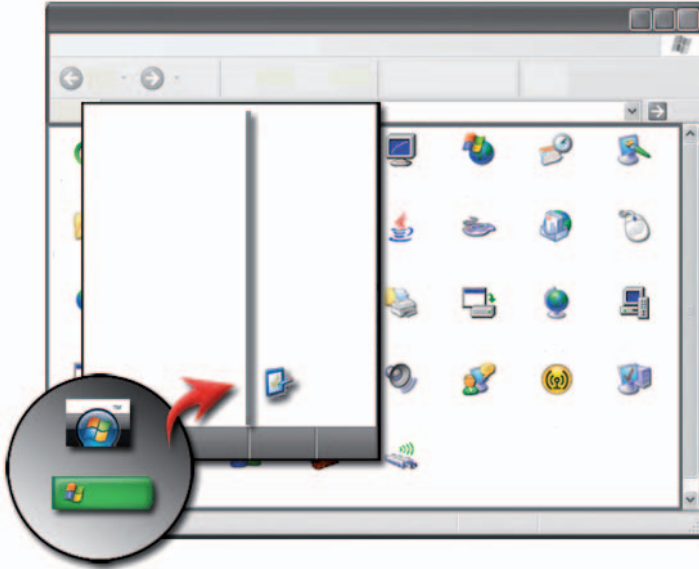

تشتمل **Control Panel** (لوحة المفاتيح) على البرامج والأدوات اللازمة لمساعدة على صيانة الكمبيوتر لديك وتخصيصه. من خلال **Control Panel** (لوحة التحكم)، يمكنك:

- إضافة ومتابعة الأجهزة
- انقر فوق **Add or Remove Programs** (إضافة أو إزالة البرامج).
- تغيير إعدادات الأجهزة
- تعيين تفضيلات الشبكة والإنترنت
- تخصيص مظهر سطح المكتب
- إعداد الطابعات وغيرها من الأجهزة
- إجراء الصيانة لتحسين الأداء

نظرة عامة

يفتح زر **Start** (ابدأ) قائمة **Start** (ابدأ)، مما يتيح الوصول إلى:

- لوحة التحكم
 - البرامج
 - الملفات
 - إعدادات الكمبيوتر
 - الأدوات التي تتابع أداء جهازك
 - Windows Help and Support Center (مركز Windows للتعليمات والدعم)
- تعتمد البرامج المتاحة في قائمة **Start** (ابدأ) على البرامج المثبتة على الكمبيوتر. يمكنك استخدام قائمة **Start** (ابدأ) لإعادة تشغيل الكمبيوتر أو إيقاف تشغيله. راجع "إغلاق الكمبيوتر" في صفحة 101.

 **لمزيد من المعلومات:** لمعرفة المزيد حول زر **Start** (ابدأ) انظر "الزر Start (ابدأ)" في صفحة 23.

تخصيص القائمة **Start** (ابدأ)

قم بتخصيص قائمة **Start** (ابدأ) من خلال إطار **Taskbar and Start Menu Properties** (خصائص شريط المهام وقائمة ابدأ).

- 1 انقر بزر الماوس الأيمن فوق منطقة مفتوحة من شريط المهام.
- 2 حدد **Taskbar and Start Menu Properties** (الخصائص). يظهر الإطار **Taskbar and Start Menu Properties** (خصائص شريط المهام وقائمة ابدأ).
- 3 قم بتخصيص قائمة **Start** (ابدأ) بتحديد الخيار المطلوب من علامة تبويب قائمة **Start** (ابدأ).

 **تلميح:** يمكنك إضافة اختصارات لقائمة **Start** (البدء) عن طريق سحب رمز من برنامج أو مجلد أو ملف إلى زر **Start** (ابدأ).

Windows XP

- 1 انقر بزر الماوس على مساحة مفتوحة من سطح المكتب.
 - 2 انقر فوق **Properties** (خصائص). تظهر نافذة **Display Properties** خصائص العرض.
 - 3 انقر فوق علامة تبويب **Screen Saver** (حافظة الشاشة) لتحديد حافظة شاشة جديدة.
 - 4 قم بضبط طول الفترة الزمنية التي يظل خلالها الكمبيوتر غير نشط قبل أن تظهر حافظة الشاشة.
 - 5 انقر فوق **OK** (موافق).
- ملاحظة:** بعد تنشيط حافظة الشاشة، قد تحتاج لتسجيل الدخول حتي تتمكن من الوصول للكمبيوتر. 

زر Start (البدء) (القائمة)

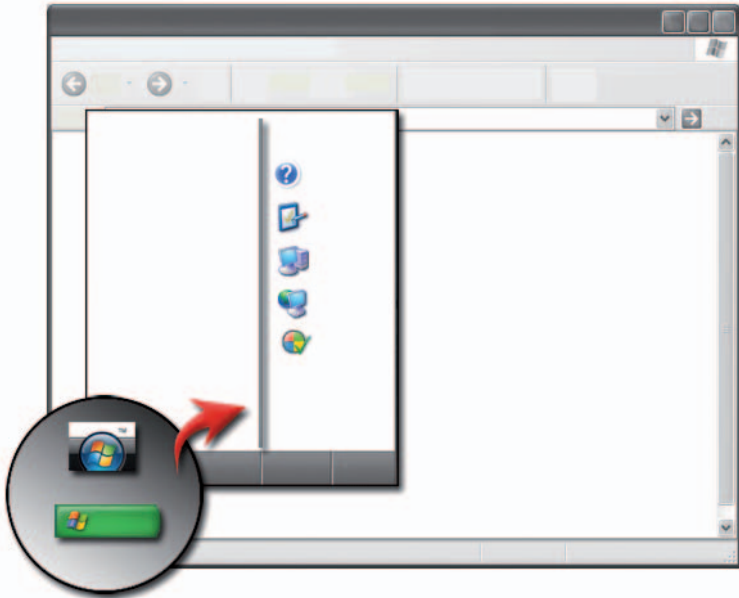

إعداد حافظه للشاشة

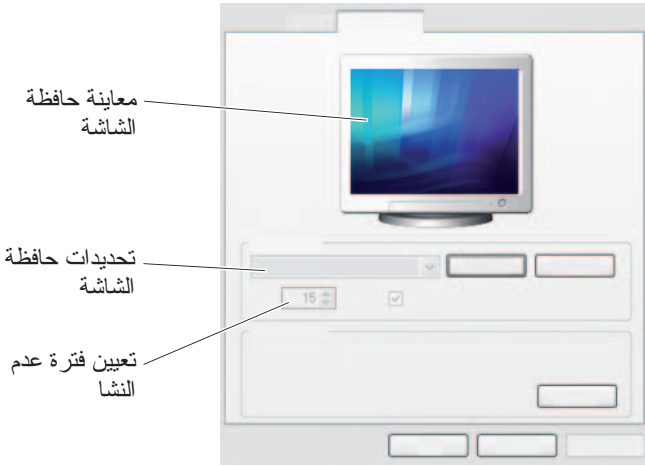

تكون حافظه الشاشة رسوماً متحركة تظهر بعد أن يتم ترك الكمبيوتر دون نشاط لفترة محددة من الوقت. يمكنك تحدد طول فترة عدم النشاط وتحديد شكلاً شخصياً.

Windows Vista

- 1 انقر بزر الماوس على مساحة مفتوحة من سطح المكتب.
 - 2 انقر فوق **Personalize** (تخصيص). يظهر إطار **Personalize appearance and sounds** (تخصيص المظهر والأصوات).
 - 3 انقر فوق **Screen Saver** (حافظه الشاشة) لتحديد حافظه شاشة جديدة.
 - 4 قم بضبط طول الفترة الزمنية التي يظل خلالها الكمبيوتر غير نشط قبل أن تظهر حافظه الشاشة.
 - 5 انقر فوق **OK** (موافق).
- ملاحظة:** بعد تنشيط حافظه الشاشة، قد تحتاج لتسجيل الدخول مرة أخرى حتي تتمكن من الوصول للكمبيوتر.

من القائمة Start (ابدأ):

- 1 انقر فوق **Start** (ابدأ)  ← **Control Panel** (لوحة التحكم) ← **Appearance and Personalization** (المظهر والتخصيص).
- 2 انقر فوق **Personalization** (تخصيص). يظهر إطار **Personalize appearance and sounds** (تخصيص المظهر والأصوات).
- 3 راجع الخيارات المتاحة واتبع التعليمات المتوفرة.



Windows® XP

من سطح المكتب:

- 1 انقر بزر الماوس على مساحة مفتوحة من سطح المكتب.
- 2 انقر فوق **Properties** (خصائص).
- 3 انقر فوق **Display** (الشاشة). تظهر نافذة **Display Properties** خصائص العرض.
- 4 راجع الخيارات المتاحة واتبع التعليمات المتوفرة.

من القائمة Start (ابدأ):

- 1 انقر فوق **Start** (ابدأ)  ← **Control Panel** (لوحة التحكم) ← **Appearance and Themes** (المظهر والسمات).
- 2 يظهر إطار **Appearance and Themes** (المظهر والسمات).
- 3 راجع الخيارات المتاحة واتبع التعليمات المتوفرة.

 **لمزيد من المعلومات:** لمعرفة المزيد عن سطح مكتب Windows راجع "Windows Basics" (أساسيات Windows) في Windows Help and Support (تعليمات ودعم Windows): انقر فوق **Start** (ابدأ)  أو **Help and Support** (التعليمات والدعم) .

تغيير مظهر سطح المكتب

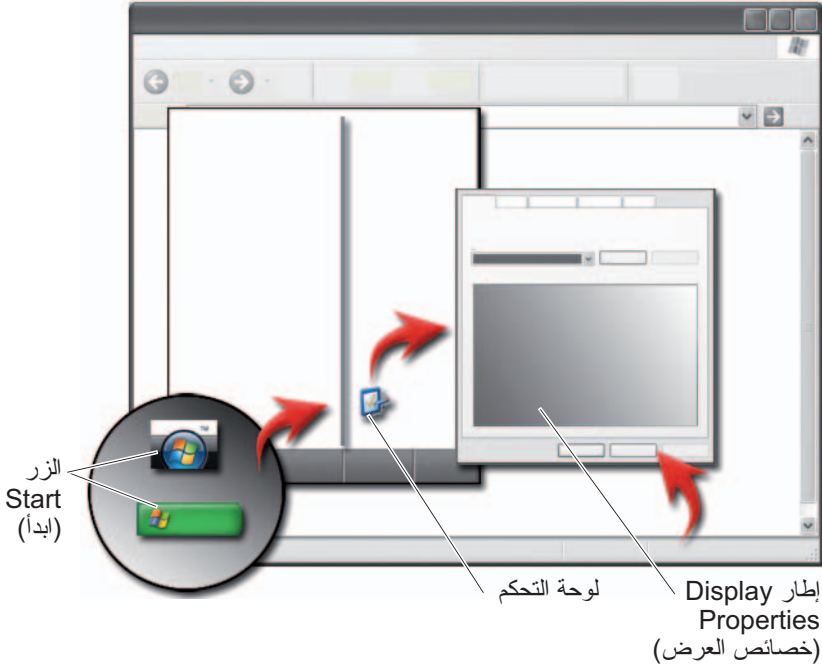

يمكن إضفاء طابع شخصي على مظهر سطح المكتب بتغيير مكونات متعددة. يمكن الوصول إلى معظم هذه المكونات من خلال الإطار **Display Properties** (خصائص العرض).

يمكن إدارة سمة سطح المكتب في الكمبيوتر ودقة الوضوح وشاشة التوقف وحجم الرمز ومظهره وإعدادات الشاشة من شاشة قائمة **Display Properties** (خصائص العرض). استخدم علامات التبويب لتحديد العناصر التي تريد ضبطها.

نظام التشغيل Windows Vista®

من سطح المكتب:

- 1 انقر بزر الماوس على مساحة مفتوحة من سطح المكتب.
- 2 انقر فوق **Personalize** (تخصيص)، فيظهر إطار **Personalize appearance and sounds** (تخصيص المظهر والأصوات).
- 3 راجع الخيارات المتاحة واتبع التعليمات المتوفرة.

القوائم المختصرة

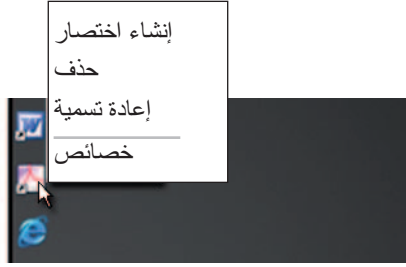



تكون القوائم المختصرة متاحة في الكثير من مكونات سطح مكتب Windows بما في ذلك الملفات والمجلدات. توفر هذه القوائم وصولاً سريعاً إلى الأوامر الأكثر شيوعاً لعنصر. للوصول إلى القوائم المختصرة ضع المؤشر فوق العنصر وانقر بزر الماوس الأيمن (انقر على زر الماوس الأيمن أو زر لوحة اللمس الأيمن).

حذف رمز من سطح المكتب

- 1 انقر بزر الماوس الأيمن على الرمز وانقر **Delete** (حذف).
- 2 انقر **Yes** (نعم).

 **تلميح:** إذا حذف رمزاً يحتوي على سهم فأنت تسمح رابط الاختصار فقط. إذا حذف رمزاً من دون سهم فأنت تحذف الملف أو المجلد وليس مجرد رابط للملف.

 **لمزيد من المعلومات:** لمعرفة المزيد عن سطح مكتب Windows راجع "Windows Basics" (أساسيات Windows) في Windows Help and Support (تعليمات ودعم Windows): انقر فوق **Start** (ابدأ)  أو **Help and Support** (التعليمات والدعم) .

إنشاء وحذف اختصارات البرامج من سطح المكتب

يمكن إنشاء اختصار لبرنامج أو ملف أو مجلد باستخدام: برنامج Windows Explorer أو سطح المكتب

استخدام برنامج Windows Explorer:

- 1 انقر بزر الماوس الأيمن على الزر **Start** (ابدأ) وحدد **Explore** (استكشف). انتقل إلى المجلد أو الملف الذي تريد إنشاء اختصار له.
- 2 انقر بزر الماوس الأيمن على العنصر وظل كلمة **Send to** (إرسال إلى) ثم انقر **Desktop (create shortcut)** (سطح المكتب (إنشاء اختصار)).

استخدام سطح المكتب:

- 1 انقر بزر الماوس الأيمن على منطقة مفتوحة من سطح المكتب وظل **New** (جديد) ثم انقر **Shortcut** (اختصار).
- 2 في الإطار **Create Shortcut** (إنشاء اختصار) انقر على **Browse** (تصفح) وانتقل إلى موقع العنصر الذي تريد من الاختصار أن يشير إليه.
- 3 ظلل الملف أو المجلد وانقر **OK** (موافق).
- 4 انقر فوق **Next** (التالي).
- 5 ضع اسماً للاختصار ثم انقر **Finish** (إنهاء).

3 بالنسبة إلى أجهزة الكمبيوتر التي تعمل بالنظام *Windows Vista*® حدد علامة التبويب **Notification Area** (منطقة الإعلام).

بالنسبة إلى أجهزة الكمبيوتر التي تعمل بالنظام *Windows XP*® استمر في الخطوة التالية.

4 انقر الزر **Customize** (تخصيص) في منطقة الإعلام.

5 حدد عنصرًا ثم اختر سلوكه.

6 انقر فوق **OK** (موافق).

رموز واختصارات سطح المكتب



تمثل الرموز المعروضة على سطح مكتب Windows روابط توفر وصولاً سريعاً إلى البرامج والوثائق والمجلدات. انقر نقرًا مزدوجًا على رموز لفتح ملف أو مجلد أو لتشغيل برنامج.

تمثل بعض الرموز اختصارات وتمثل رموز أخرى روابط مباشرة.

- رموز الاختصارات - تتحدد عن طريق سهم في الرمز وتُعتبر الاختصارات روابط لبرامج أو ملفات أو مجلدات. يمكن حذف الاختصار بأمان من دون التأثير على العنصر الذي هو رابط له.
- رموز البرامج والملفات - لا تشمل رموز ملفات البرامج أو الوثائق أو المجلدات رسمًا لسهم.

تلميح: للحصول على أداء أفضل للكمبيوتر، قم بإنشاء اختصارات للملفات والمجلدات بدلاً من وضعهم على سطح المكتب.

عرض شريط المهام

- 1 انقر بزر الماوس الأيمن فوق منطقة مفتوحة من شريط المهام.
- 2 انقر فوق **Properties** (خصائص) من أجل فتح الإطار **Taskbar and Start Menu Properties** (خصائص شريط المهام وقائمة ابدأ).
- 3 من علامة التبويب **Taskbar** (شريط المهام) حدد **Keep the taskbar on top of other windows** (اجعل شريط المهام فوق الأطر الأخرى).
قد لا تكون قادرًا مع فتح تطبيقات وملفات على رؤية سطح المكتب.
لرؤية سطح المكتب بتصغير كل الإطارات المفتوحة مرة واحدة:
 - 1 ضع المؤشر فوق منطقة مفتوحة من شريط المهام.
 - 2 انقر بزر الماوس الأيمن لعرض قائمة اختصار.
 - 3 انقر **Show the Desktop** (إظهار سطح المكتب).

تخصيص شريط المهام

- 1 انقر بزر الماوس الأيمن فوق منطقة مفتوحة من شريط المهام.
- 2 انقر فوق **Properties** (خصائص) من أجل فتح الإطار **Taskbar and Start Menu Properties** (خصائص شريط المهام وقائمة ابدأ).
- 3 قم بتخصيص شريط المهام عن طريق تحديد الصناديق المرغوبة في علامة التبويب **Taskbar** (شريط المهام).

عرض الأيقونات المخفية من منطقة الإعلام

تحتوي منطقة الإعلام على رموز للوصول السريع إلى البرامج. انقر السهم الموجود إلى الجانب الأيمن من شريط المهام بالقرب من منطقة الإعلام لعرض الرموز المخفية مؤقتًا. انقر الرمز المطلوب لعرضه مرة أخرى.

إضافة رموز إلى منطقة الإعلام

- قم بتخصيص شريط المهام عن طريق اختيار رموز تعرضها أو تخفيها.
- 1 انقر بزر الماوس الأيمن فوق منطقة مفتوحة من شريط المهام.
 - 2 انقر فوق **Properties** (خصائص). تفتح الشاشة تلقائيًا على علامة التبويب **Taskbar** (شريط المهام).

شريط المهام

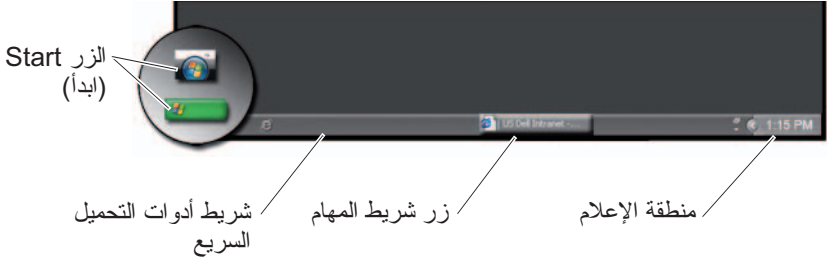

نظرة عامة

يكون شريط المهام موجوداً في العادة عند قاع سطح المكتب على الرغم من أنه يمكن تغيير موضعه. يوفر شريط المهام وصولاً سريعاً لفتح الإطارات المصغرة على سطح المكتب أو البرامج أو الملفات أو الأدوات المساعدة المستخدمة باستمرار على الكمبيوتر.

الأقسام الأساسية لشريط المهام هي:

| | |
|---------------------------|--|
| الزر Start (ابداً) | يوفر وصولاً إلى قائمة Start (ابداً) التي تسرد البرامج وأدوات النظام المساعدة المثبتة على الكمبيوتر. استخدم قائمة Start (ابداً) لبدء تشغيل تطبيقات البرامج وتغيير إعدادات الكمبيوتر. إذا قمت بتحريك شريط المهام أو تغيير حجمه يتحرك الزر Start أو يتغير حجمه معه. |
| شريط أدوات التحميل السريع | يحتوي على رموز للوصول السريع إلى البرامج. |
| منطقة زر شريط المهام | تحتوي على أزرار تمثل الأطر المصغرة لبرامج التطبيقات المفتوحة. |
| منطقة الإعلام | تحتوي على ساعة ورموز مرتبطة ببرامج. |

لمزيد من المعلومات: لمعرفة المزيد عن سطح مكتب Windows راجع [Windows Basics](#) (أساسيات Windows) في [Windows Help and Support](#) (تعليمات ودعم Windows): انقر فوق **Start** (ابداً) أو [Help and Support](#) (التعليمات والدعم).

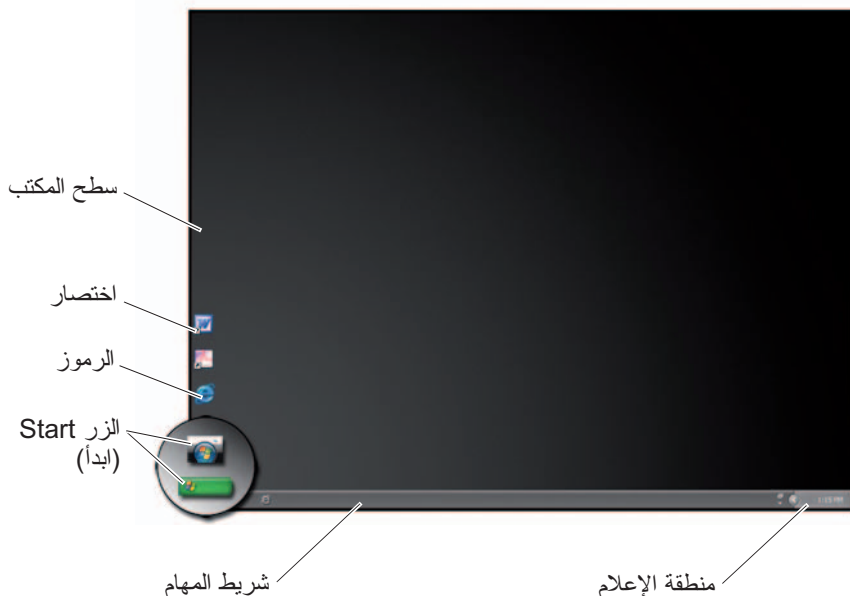

2

سطح مكتب Microsoft Windows



نظرة عامة

يُعتبر سطح مكتب Microsoft® Windows® منطقة شاشة العرض التي تظهر بعد بدء تشغيل نظام التشغيل Windows. تشمل مكونات سطح المكتب خلفية ورموزاً واختصارات وشريط مهام يكون موجوداً في أسفل الشاشة.

لمزيد من المعلومات: لمعرفة المزيد عن سطح مكتب Windows راجع  "Windows Basics" (أساسيات Windows) في Windows Help and Support (تعليمات ودعم Windows): انقر فوق **Start** (ابداً)  أو **Help and Support** (التعليمات والدعم). 

منتديات Dell

- منتديات الدعم
- منتديات المناقشة

الاتصال بنا

- خدمة العملاء
- دعم التمويل
- دعم المبيعات
- الدعم الفني
- دعم أجهزة الكمبيوتر المحمول الدولية

إعدادات برنامج BIOS وإعداد النظام

يُعتبر BIOS أداة مساعدة تقوم بدور الوصلة البيئية بين مكونات الكمبيوتر ونظام التشغيل. قد تحتاج لتحديث إعدادات BIOS عند فك وتبديل بعض مكونات الأجهزة الصلبة.

ملاحظة:  رغم إمكانية تغيير الوقت أو التاريخ أو كلمة المرور باستخدام BIOS، يُنصح باستخدام الخيارات التي يقدمها نظام التشغيل.

استخدم برنامج إعداد النظام من أجل:

- قم بتغيير معلومات تهيئة النظام بعد إضافة أو تغيير أو إزالة أحد الأجهزة بالكمبيوتر.
- قم بتعيين الخيارات التي يحددها المستهلك مثل كلمة المرور أو تغييرها.
- قم بالتحقق من معلومات التهيئة الحالية للكمبيوتر مثل حجم ذاكرة النظام.

لمزيد من المعلومات:  لمعرفة المزيد حول كيفية الوصول لبرنامج إعداد النظام وتهيئة مكونات الجهاز الصلب، انظر "System Setup" (إعداد النظام) صفحة 309.

خدمة العملاء

- خدمات Dell المالية
- الأسئلة المتداولة
- الفواتير
- الفاقد و الخطأ والتالف
- حالة الطلب
- نقل الملكية
- نقل الملكية دولياً
- استمارة التغليف
- الحصول على المنتج/إعادة التسليم
- مركز دولارات/خصم Dell
- الإبلاغ عن نظام مسروق
- الإرجاع
- تحديث عنوان إرسال الفاتورة

معلومات الضمان

- خدمة انتهاء الضمان
- مد وتحديث فترة الضمان
- نقل الملكية
- نقل الملكية دولياً
- عقود ونماذج الخدمة
- حالة الضمان

يوفر موقع دعم **Dell support.dell.com** معلومات متنوعة:

- **الدعم الفني:** قم بالبحث لإيجاد آخر الحلول والتعليمات لمنتج Dell.
- **خدمة العملاء:** استكشف الخيارات مثل حالة الطلب واختر منتجات Dell.
- **معلومات الضمان:** معلومات تتعلق بضمان منتجات Dell.
- **منتديات Dell:** معلومات حول منتديات مناقشة ودعم منتجات Dell.
- **الاتصال بنا:** معلومات حول الخيارات المتاحة المختلفة للاتصال بـ Dell.

الدعم الفني

- برامج التشغيل والتتريالات
- مركز موارد المؤسسات
- إيجاد رمز الخدمة السريعة
- أدلة
- قائمة الأنظمة
- مركز الأمن
- سجل وحالة الدعم
- تهيئة النظام
- الاشتراكات الفنية
- بحث استكشاف الأخطاء وإصلاحها
- مركز Windows Vista
- مركز دعم Windows XP
- مركز لاسلكي

العمل على الشبكات اللاسلكية

تكون معلومات الشبكة اللاسلكية متاحة في المصادر التالية:

| | |
|---|--|
| أدلة الأجهزة | راجع Microsoft Windows Help and Support (تعليمات ودعم Microsoft Windows) للوصول إلى دليل الأجهزة للبطاقة اللاسلكية المحددة المثبتة في الكمبيوتر. يوفر دليل الجهاز معلومات مفيدة عن الاتصال بالشبكة اللاسلكية إلى جانب إدارة الاتصال مع شبكة لاسلكية. |
| Windows Help and Support Center (مركز Windows للتعليمات والدعم) | راجع Microsoft Windows Help and Support (تعليمات ودعم Microsoft Windows) للحصول على معلومات عامة عن العمل على الشبكة اللاسلكية. يوفر الموضوع "Networking and the Web" (العمل على الشبكة والإنترنت) استعراضًا للاتصالات ومتطلباته وتفاصيله وبرامج تعليمية عن العمليات الأساسية على الشبكة. |



لمزيد من المعلومات: لمعرفة المزيد حول الشبكة اللاسلكية، انظر "الشبكات (LAN، لاسلكية، النطاق الترددي العريض لشبكة المحمول)" في صفحة 153.

Dell موقع دعم

تصدير معلومات النظام على شكل ملف نصي

- 1 انقر فوق **Start** (ابدأ)  أو  **All Programs** (كل البرامج) ←
Accessories (الملحقات) ← **System Tools** (أدوات النظام) ← **System Information** (معلومات النظام).
- 2 من القائمة **File** (ملف) انقر فوق **Export** (تصدير).
- 3 من **File name** (اسم الملف) اكتب اسم الملف.
- 4 حدد نوع الملف من القائمة المنسدلة **Save as type** (احفظ كنوع).
- 5 انقر فوق **Save** (حفظ).

البرامج المثبتة على الكمبيوتر

- انقر فوق **Start** (ابدأ)  أو  **All Programs** (كل البرامج) لعرض البرامج المتاحة.
- إذا كان أحد البرامج غير مدرج تحت **All Programs** (كل البرامج) استخدم خاصية **Search** (البحث) للبحث عن برنامج معين:

نظام التشغيل® Windows Vista

- 1 انقر فوق **Start** (أدبا)  ← **Search** (البحث).
- 2 قم بإدخال اسم البرنامج في حقل البحث.
- 3 اضغط <Enter>.

Windows® XP

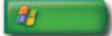
- 1 انقر فوق **Start** (ابدأ)  ← **Search** (البحث) ← **All Files or Folders** (كل الملفات أو المجلدات).
- 2 قم بإدخال اسم البرنامج وانقر فوق **Search** (بحث).

نظام التشغيل Windows Vista®



انقر فوق **Start** (ابدأ)  ← **Control Panel** (لوحة التحكم) ← **System and Maintenance** (النظام والصيانة) ← **System** (النظام) ← **Device Manager** (مدير الأجهزة) (موجودة تحت **Tasks** مهمات)).

Windows® XP

انقر فوق **Start** (ابدأ)  ← **Control Panel** (لوحة التحكم) ← **Performance and Maintenance** (الأداء والصيانة) ← **System** (النظام) ← **تبويب Hardware** (الأجهزة) ← **Device Manager** (مدير الأجهزة).



 **لمزيد من المعلومات:** لمعرفة المزيد عن مكونات أجهزة الكمبيوتر راجع الموضوع **View your computer information** (عرض معلومات الكمبيوتر) في **Windows Help and Support** (تعليمات ودعم Windows): انقر فوق **Start** (ابدأ)  أو  ← **Help and Support** (التعليمات والدعم).

الأجهزة المثبتة على الكمبيوتر

انقر فوق **Start** (ابدأ)  أو  ← **All Programs** (كل البرامج) ← **Accessories** (الملحقات) ← **System Tools** (أدوات النظام) ← **System Information** (معلومات النظام).

انقر نقرًا مزدوجًا على **Components** (المكونات) لتوسيع فئة **Components** (المكونات).

مواصفات الأجهزة

- 1 انقر فوق **Start** (ابدأ)  أو  ← **All Programs** (كل البرامج) ← **Accessories** (الملحقات) ← **System Tools** (أدوات النظام) ← **System Information** (معلومات النظام).
- 2 انقر نقرًا مزدوجًا على **Components** (المكونات) لتوسيع فئة **Components** (المكونات).
- 3 انقر فئة الأجهزة للاطلاع على جدول يحدد اسم المكون أو الجهاز والإعداد المرتبط به ومعلومات التهيئة.

لوحة التحكم

لإدارة عرض الخصائص ووظائف الكمبيوتر انقر فوق **Start** (ابدأ) أو  أو **Control Panel** (لوحة التحكم).

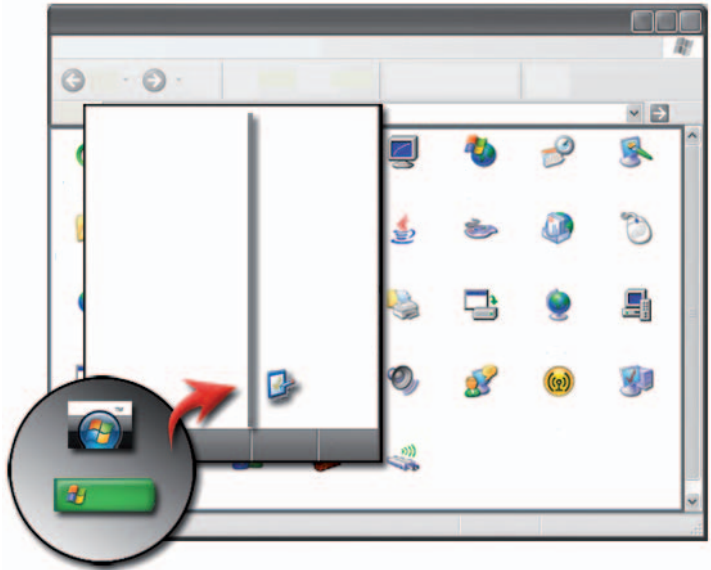

لمزيد من المعلومات: انظر تعليمات ودعم Windows انقر فوق **Start** (ابدأ) أو  أو **Help and Support** (التعليمات والدعم).

معلومات عن الأجهزة المثبتة

مدير الأجهزة

استخدم مدير الأجهزة للاطلاع على كل الأجهزة المثبتة على الكمبيوتر ولمعرفة المزيد عن كيفية تهيئة جهاز معين.

نظام التشغيل Windows Vista®

معلومات الكمبيوتر الأساسية

انقر فوق **Start** (ابدأ)  ← **Control Panel** (لوحة التحكم) ← **System and Maintenance** (النظام والصيانة) ← **System** (النظام) للاطلاع على معلومات الكمبيوتر.

Windows® XP

أدلة المستخدم

للاطلاع على أدلة المستخدم المتاحة على الكمبيوتر انقر فوق **Start** (ابدأ)  ← **Help and Support** (التعليمات والدعم) ← **Dell User and System guides** (أدلة المستخدم والنظام) من خيارات **Pick a Topic** (اختر موضوعاً).

المعلومات الأساسية

انقر فوق **Start** (ابدأ)  ← **Help and Support** (التعليمات والدعم) ← **Tools** (أدوات) (من خيارات **Pick a Task** (اختر مهمة)) للاطلاع على معلومات الكمبيوتر وتشخيص المشكلات.

يمكن أيضاً الاطلاع على المزيد من التفاصيل عن الكمبيوتر من خلال **Control Panel** (لوحة التحكم) (راجع "لوحة التحكم" في صفحة 26).

مركز Microsoft Windows للتعليمات والدعم

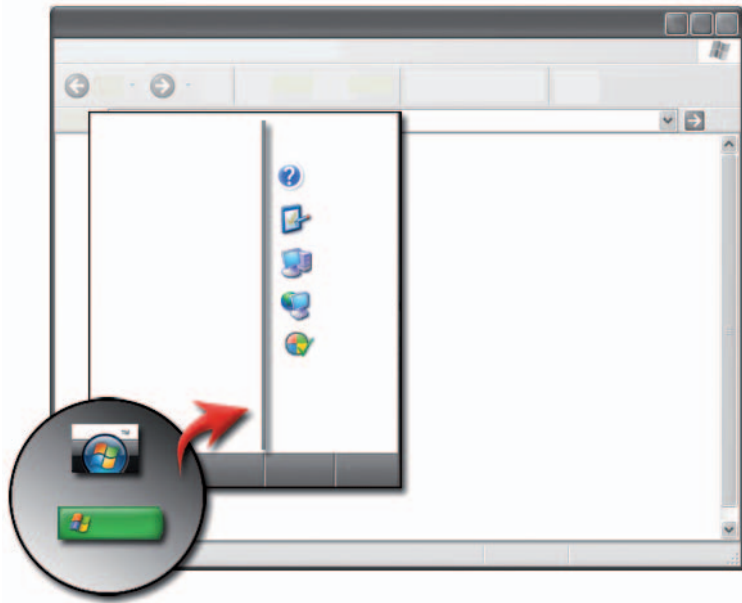

يوفر مركز المعلومات هذا تعليمات وأفكار ومعلومات عامة عن Microsoft Windows ويوضح كيفية استخدام المميزات المتاحة. كما يوفر أيضًا وصولاً لمستندات الكمبيوتر والأجهزة المثبتة في الكمبيوتر. للوصول إلى Windows Help and Support (تعليمات ودعم Windows):

- 1 انقر فوق **Start** (ابدأ)  أو  **Help and Support** (التعليمات والدعم).
- 2 انقر فوق الموضوع أو المهمة التي تريد القيام بها.
- 3 إذا كانت المهمة المحددة غير مدرجة استخدم خيار البحث. في الحقل **Start Search** (بدء البحث) (أو Windows XP Search in Windows XP) (ابحث في Windows XP) اكتب كلمة أو عبارة تصف مسألتك ثم اضغط **<Enter>** أو انقر فوق السهم أو الزجاج المكبر.
- 4 انقر فوق الموضوع الذي يشرح مسألتك.
- 5 اتبع الإرشادات التي تظهر على الشاشة.

البحث عن المعلومات

الزر Start (ابدأ)

من سطح مكتب نظام التشغيل Microsoft® Windows® يمكن النقر على الزر Start (ابدأ) للوصول إلى الموارد والبرامج والأدوات المتخصصة لإدارة الطريقة التي يظهر بها Windows والوظائف الموجودة على الكمبيوتر.

قد يختلف الزر Start (ابدأ) في المظهر على حسب إصدار Windows لكنه يوجد دائماً في الجانب الأيسر من شريط مهام Windows.



من قائمة الزر ابدأ يمكن الوصول إلى:

- مركز Microsoft Windows للتعليمات والدعم
- لوحة التحكم
- معلومات عن الأجهزة المثبتة
- مدير الأجهزة
- البرامج المثبتة على الكمبيوتر
- العمل على الشبكات اللاسلكية
- موقع دعم Dell

| | |
|----------|--|
| 323..... | منفذ VGA |
| 324..... | منفذ DVI-I |
| 325..... | منفذ خرج التلفزيون S-Video |
| 326..... | فيديو مكون |
| 327..... | فيديو مركب |
| 328..... | منفذ HDMI |
| 329..... | DisplayPort™ |
| 330..... | منفذ S/PDIF (RCA محوري) |
| 330..... | منفذ S/PDIF (Toslink) |
| 331..... | منافذ الصوت |
| 333..... | 23 الحصول على التعليمات |
| 333..... | الحصول على المساعدة |
| 334..... | خدمة الدعم من Dell |
| 334..... | الدعم الفني وخدمة العملاء |
| 334..... | DellConnect™ |
| 335..... | الخدمات عبر الإنترنت |
| 336..... | خدمة AutoTech |
| 336..... | خدمة حالة الطلب المؤتمتة |
| 336..... | مشكلات خاصة بطابك |
| 336..... | معلومات المنتج |
| 336..... | إرجاع عناصر للإصلاح أو الائتمان في فترة الضمان |
| 337..... | قبل الاتصال |
| 339..... | الاتصال بشركة Dell |

- 303.....مشاكل الصوت والسماعة العادية
مشكلات لوحة اللمس أو الماوس في أجهزة الكمبيوتر المحمولة
- 304.....
- 305.....مشاكل الفيديو والشاشة
- 307.....مصاييح الطاقة
- 308.....خدمة التحديث الفني من Dell

21 إعداد النظام.....309

- 309.....عرض إعدادات النظام باستخدام برنامج إعداد النظام
الدخول إلى برنامج إعداد النظام
- 309.....العمل مع Options (الخيارات) على شاشة برنامج إعداد النظام
- 310.....
- 310.....تغيير تتابع التمهيد
- 312.....تغيير تتابع التمهيد لمرة واحدة
- 312.....تغيير تتابع بدء التشغيل إلى جهاز USB
- 313.....تغيير إعدادات BIOS
- 313.....عرض إعدادات BIOS
- 313.....تحديث BIOS (تغيير BIOS)

22 المنافذ.....315

- 315.....منفذ USB
- 316.....منفذ IEEE 1394
- 317.....المنفذ التسلسلي RS232
- 318.....منفذ متوازٍ
- 319.....منفذ eSATA
- 320.....المودم
- 321.....منفذ Ethernet
- 322.....منفذ لوحة المفاتيح والماوس (PS2)

- 271..... استخدام وسائط نظام التشغيل
 271..... قبل أن تبدأ
 272.....إعادة تثبيت Windows XP أو Windows Vista

20 استكشاف الأخطاء وإصلاحها.....273

- 274..... أدوات استكشاف الأخطاء وإصلاحها
 275..... مصابيح تشخيصية لأجهزة الكمبيوتر المكتبية
 276..... مصابيح تشخيصية لأجهزة الكمبيوتر المكتبية
 277..... مصابيح تشخيصية لأجهزة الكمبيوتر المحمولة
 277..... رسائل النظام لأجهزة الكمبيوتر المكتبية
 278..... رسائل النظام لأجهزة الكمبيوتر المحمولة
 Windows Hardware Troubleshooter
 284.....(مستكشف أخطاء الأجهزة ومصلحها بنظام Windows)
 284..... تشغيل Dell Diagnostics
 Dell Support Center (مركز الدعم)
 289..... التابع لشركة Dell

- 290..... حل المشاكل
 290..... مشاكل البطارية
 291..... مشاكل محركات الأقراص
 291..... مشكلات محركات الأقراص البصرية
 293..... مشكلات البريد الإلكتروني والمودم والإنترنت
 294..... رسائل الخطأ
 295..... مشاكل جهاز IEEE 1394
 296..... مشكلات لوحة المفاتيح للوحات المفاتيح الخارجية
 296..... مشاكل البرامج وعدم الاستجابة للأوامر
 298..... مشاكل الذاكرة
 299..... مشكلات الماوس
 300..... مشاكل الشبكة
 300..... مشكلات الطاقة
 301..... مشكلات الطابعة
 302..... مشكلات الماسح الضوئي

| | |
|----------|--|
| 257..... | برمجيات التعرف على الوجه |
| 257..... | استخدام جدار حماية لتأمين الكمبيوتر |
| 257..... | تشغيل جدار Windows الناري |
| 258..... | تشفير الملفات والمجلدات |
| 258..... | استخدام برامج مكافحة الفيروسات |
| 259..... | الحفاظ على الأمن عند استخدام شبكة لاسلكية عامة |
| 259..... | التخفيف من مخاطر الإصابة بالفيروسات |
| 260..... | التعامل مع ملفات تعريف الارتباط |
| 260..... | حجب كل ملفات تعريف الارتباط |
| 261..... | تجنب برامج التجسس والبرامج الضارة |

Microsoft® Windows® XP Pro 18

| | |
|----------|----------------|
| 263..... | Remote Desktop |
|----------|----------------|

| | |
|----------|---|
| 263..... | تمكين Remote Desktop على الكمبيوتر المضيف |
| 264..... | تثبيت برنامج عميل Remote Desktop |
| 264..... | الاستدعاء من مكان بعيد |

| | |
|----------|-------------------------|
| 267..... | 19 استعادة نظام التشغيل |
|----------|-------------------------|

| | |
|----------|---|
| 267..... | استخدام استعادة النظام من Microsoft® Windows® |
| 268..... | بدء استعادة النظام |
| 268..... | التراجع عن آخر استعادة للنظام |
| 269..... | تمكين استعادة النظام |

استخدام Dell Factory و Dell™ PC Restore

| | |
|----------|--------------------------------------|
| 270..... | Image Restore |
| 270..... | برنامج Dell Factory Image Restore في |
| 270..... | Windows Vista |

242..... تهيئة إعدادات الشاشة

قائمة
Setting Display Resolution With
the Windows Display Properties
(إعداد دقة وضوح الشاشة من خلال خصائص

عرض Windows).....

الوصول إلى Settings Tab (علامة تبويب الإعدادات)
في Display Properties Menu

244..... (قائمة خصائص العرض)

الوصول إلى وظائف إضافية من خلال الزر

245..... Advanced (متقدم)

245..... الوصول إلى ميزات التحكم في بطاقة الفيديو

الحصول على تعليمات بخصوص مشاكل دقة

246..... وضوح عرض الفيديو

246..... ضبط إعدادات العرض من خلال لوحة تحكم بطاقة فيديو المورد

246..... Windows Vista

247..... Windows XP

247..... استخدام المعالجات

248..... استخدام معالج بطاقة فيديو لتهيئة إعدادات العرض

249..... استخدام معالج بطاقة فيديو لتهيئة إعدادات العرض

249..... الحصول على تعليمات لوحات تحكم بطاقة الفيديو

250..... استكشاف أخطاء إعدادات العرض وإصلاحها

250..... أين تجد التعليمات

250..... حل المشاكل الشائعة

253..... 17 الأمان والخصوصية

حماية الكمبيوتر—استخدام حقوق المسؤول

253..... ومجموعات المستخدمين وكلمات المرور

253..... حقوق المسؤول

254..... مجموعات المستخدمين

255..... كلمات المرور

256..... البطاقات الذكية

256..... قارئ البصمات

215..... استخدام كاميرا رقمية مع الكمبيوتر

215..... استخدام البرنامج Windows Media Player

16 توصيل الكمبيوتر بالتلفزيون وضبط

217..... إعدادات العرض.

الوصول إلى تلفزيون بالكمبيوتر باستخدام بطاقة مولف

217..... التلفزيون

217..... توصيل الكمبيوتر بالتلفزيون أو أجهزة الصوت.

219..... تحديد ما لديك وما تحتاجه.

219..... تحديد الموصلات على الكمبيوتر.

221..... تحديد فتحات التوصيل في التلفزيون.

221..... تحديد تركيبة الكبلات والمحولات المطلوبة.

223..... توصيل الكمبيوتر بالتلفزيون أو أجهزة الصوت.

225..... القيام بخطوات التوصيل الأساسية.

227..... تحديد إشارة الإدخال الصحيحة من قائمة التلفزيون.

228..... مثال على قائمة التلفزيون.

229..... ماذا تفعل إذا كان التلفزيون لا يتعرف على إشارة.

230..... تقييم تهيئات الاتصال المقترحة.

239..... تمكين عرض الشاشة للكمبيوتر والتلفزيون.

239..... التحقق من الاتصال بالتلفزيون.

239..... التحقق من إشارة الإدخال للتلفزيون.

239..... إعداد التلفزيون كجهاز عرض.

240..... تهيئة عروض الشاشة.

241..... وضع العرض الثنائي المستقل.

242..... تبديل شاشتي العرض الأساسية والثانوية.

242..... تحويل صورة العرض.

| | |
|----------|--|
| 202..... | إنشاء مجموعة اتصال (قائمة مراسلات) |
| 202..... | Windows Vista |
| 203..... | Windows XP |
| 204..... | النسخ الاحتياطي لرسائل البريد الإلكتروني |
| 204..... | Windows Vista |
| 204..... | Windows XP |

15 الوسائط المتعددة (أقرص CD/DVD

وقنوات الصوت 5.1 ومشغلات MP3

| | |
|----------|---|
| 205..... | وتلفزيونات وكاميرات رقمية وأجهزة إسقاط) |
| 205..... | نظرة عامة |
| 206..... | وسائط CDs وDVDs وقرص Blu-ray™ |
| 206..... | تشغيل الوسائط CD أو DVD أو قرص Blu-ray |
| 207..... | نسخ الوسائط CD أو DVD أو قرص Blu-ray |
| 209..... | قنوات الصوت 5.1 |
| 209..... | إعداد توصيلات قنوات الصوت 5.1 |
| 210..... | أجهزة الوسائط المحمولة (مشغلات MP3) |
| 210..... | توصيل جهاز وسائط محمول (مشغل MP3) بالكمبيوتر |
| | إعداد جهاز الوسائط المحمول للتزامن في برنامج |
| 210..... | Windows Media Player |
| 211..... | إعداد جهاز الوسائط المحمول لأول مرة |
| 211..... | نسخ ملفات الصوت والفيديو إلى جهاز الوسائط المحمول |
| | تشغيل الوسائط باستخدام Dell Travel Remote |
| 212..... | (وحدة Dell للتحكم عن بعد في السفر) |
| 212..... | ضبط الصوت على الكمبيوتر |
| 213..... | تمكين صوت S/PDIF الرقمي من خلال برنامج الوسائط |
| 213..... | تمكين صوت S/PDIF الرقمي في محرك صوت Windows |
| 214..... | إعداد سماعات الرأس Cyberlink (CL) |

- 188.....إرشادات المحتوى/التحكم الأسري
- 189.....عمل علامة مرجعية للمواقع المفضلة
- 189.....البحث عن المعلومات على الإنترنت
- 190.....تغيير إعدادات بروتوكول اتصالات الإنترنت (TCP/IP)
- 190.....طباعة صفحة ويب
- 191.....إفراغ مساحة وحماية جهازك
- 191.....مسح تاريخ المتصفح
- 191.....حذف ملفات الإنترنت المؤقتة
- 191.....خفض حجم مجلد الملفات المؤقت
- 192.....الحفاظ على الخصوصية بحظر وحذف ملفات تعريف الارتباط
- 193.....14 عنوان البريد الإلكتروني
- 193.....إعداد حساب بريد إلكتروني جديد
- 194.....نظام التشغيل Windows Vista®
- 194.....Windows® XP
- 194.....إدارة رسائل البريد الإلكتروني وتنظيمها
- 195.....Windows Vista
- 196.....Windows XP
- 197.....تأمين البريد الإلكتروني
- 197.....الحد من الرسائل غير المرغوب فيها
- 199.....الفيروسات وقرصنة تقمص المواقع
- 200.....تجنب مرفقات البريد الإلكتروني
- 200.....عرض رسائل البريد الإلكتروني
- 201.....إرسال بريد إلكتروني
- 201.....Windows Vista
- 201.....Windows XP

13 الوصول إلى الإنترنت 173

173 نظرة عامة 173

173 ما تحتاجه للاتصال بالإنترنت.....

174 متصفحات الويب لعرض مواقع الإنترنت.....

175 عناوين الويب 175

175 إعداد اتصال الإنترنت..... 175

175 نظام التشغيل Windows Vista®.....

176 Windows® XP..... 176

مشكلات استكشاف الأخطاء وإصلاحها الخاصة بالاتصال

177 بالإنترنت 177

178 إعدادات متصفح الويب 178

178 إعداد الصفحة الرئيسية للمتصفح.....

179 إعداد الطريقة التي يعرض بها المتصفح صفحات الويب.....

توفير المساحة بتعيين الطريقة التي يقوم بها المتصفح

180 بتسجيل تاريخ العرض.....

زيادة سرعة الكمبيوتر بالحد من عدد إطارات

180 الإنترنت المفتوحة.....

استخدام خيارات إمكانية الوصول لذوي الضعف

181 البصري..... 181

181 أمان وخصوصية الإنترنت 181

زيادة الأمان لجهاز الكمبيوتر الخاص بك أثناء

181 الوصول إلى الإنترنت.....

182 حماية خصوصيتك أثناء الوصول إلى الإنترنت.....

182 الفيروسات.....

183 جدار الحماية.....

185 برامج التجسس والبرامج الضارة.....

186 الرسائل المزعجة.....

186 الرسائل الخداعية.....

187 التسوق بأمان عبر الإنترنت.....

187 التحكم في الإطارات المنبثقة 187

188 التحكم في شرائط الأدوات غير المرغوب فيها 188

- 157.....الشبكات اللاسلكية محلية النطاق (WLAN).....
- 157..... ما تحتاجه لإعداد WLAN
- 158..... فحص بطاقة الشبكة اللاسلكية لديك
- إعادة تثبيت البرامج و برامج التشغيل لبطاقة
- 158..... الشبكة اللاسلكية.....
- 159..... إعداد شبكة لاسلكية جديدة محلية النطاق (WLAN)
- 162..... الشبكات محددة الغرض
- شبكات المحمول ذات النطاق الترددي العريض أو الشبكة
- 163..... اللاسلكية واسعة النطاق (WWAN)
- 164..... إقامة اتصال شبكة محمول ذات نطاق ترددي عريض
- فحص بطاقة شبكة الاتصال المحمول ذي النطاق
- 164..... الترددي العريض لديك
- 164..... الاتصال بشبكة محمول ذات نطاق ترددي عريض.....
- 165..... تنشيط خدمة شبكة المحمول ذي النطاق الترددي العريض.....
- إدارة الشبكة بأداة بطاقة شبكة المحمول ذي النطاق
- 165..... الترددي العريض المساعدة من Dell
- 165..... WiMAX
- 166..... WPAN
- 166..... إدارة الشبكة
- 166..... تأمين الشبكة.....
- 168..... تأمين الشبكة اللاسلكية محلية النطاق (WLAN)
- ضمان الأمن عند استخدام شبكات Wi-Fi عامة
- 169..... (Hotspots)
- تحديد مواقع الشبكات مع محدد الشبكات
- 170..... Dell من Wi-Fi Catcher™
- 170..... إجراء مسح بحثاً عن شبكة لاسلكية.....
- 170..... تمكين محدد الشبكات
- إدارة أجهزة الكمبيوتر التي تعمل على الشبكة من خلال تقنية
- Intel® Active Management Technology
- 172..... (تقنية الإدارة النشطة)

11 الطاقة (إعدادات الطاقة وأجهزة حماية

139..... الطاقة والبطاريات)

139..... تعيين إعدادات الطاقة

139..... نظام التشغيل Windows Vista®

141..... Windows® XP

144..... أجهزة حماية الطاقة

144..... واقي من زيادة التيار

145..... منظم الجهد الكهربائي

145..... مصدر التيار غير المنقطع (UPS)

145..... بطاريات الكمبيوتر المحمول

146..... استخدام الكمبيوتر المحمول للمرة الأولى

146..... الحفاظ على عمر البطارية

147..... استبدال البطارية

147..... التحقق من شحن البطارية

149..... الحفاظ على طاقة البطارية

149..... شحن البطارية

150..... تخزين البطارية

قيود الإدارة الأمريكية للمواصلات (DOT)

150..... على بطاريات الكمبيوتر المحمول

151..... مدير طاقة ControlPoint من Dell™

12 الشبكات (LAN، لاسلكية، النطاق الترددي

153..... العريض لشبكة المحمول)

153..... نظرة عامة

154..... الشبكات محلية النطاق (LAN)

155..... ما تحتاجه لإعداد شبكة LAN

155..... إعداد شبكة جديدة محلية النطاق

- 125.....إزالة التطبيقات من الكمبيوتر
- 125..... Windows Vista
- 126..... Windows XP
- 126.....إنهاء تطبيق حينما لا يستجيب

10 مهمات الصيانة (تحسين الأداء وضمان الأمن) 129

- 129.....القيام بمهام الصيانة لزيادة سرعة الكمبيوتر وضمان الجودة
- 130.....تنظيف الجهاز
- 130.....قبل أن تبدأ
- 130.....تنظيف الجهاز
- 130.....تنظيف المحركات البصرية ووسائط المحركات البصرية
- 131.....إدارة أداء الكمبيوتر
- 132.....نظام التشغيل® Windows Vista
- 132.....Windows® XP
- 133.....ضبط الأداء
- 133.....ضبط الأداء القائم على إعداد النظام
- 133.....ضبط الأداء القائم على البرنامج
- 133.....أداء NVIDIA
- 134.....جهاز عرض NVIDIA (NVIDIA Monitor)
- 135.....تنظيف القرص الصلب
- 136.....إزالة تجزئة القرص الصلب
- 137.....تتبع أخطاء القرص وإصلاحها
- 138.....المسح بحثاً عن فيروسات وبرامج تجسس

| | |
|-----|---|
| 115 | طباعة الملفات |
| 115 | حذف الملفات |
| 116 | مشاركة الملفات |
| 116 | Windows Vista |
| 117 | Windows XP |
| 118 | مشاركة الملفات بحماية كلمة مرور |
| 118 | حظر الوصول إلى ملف |
| 118 | نقل الملفات والإعدادات إلى كمبيوتر جديد |
| | نقل الملفات من كمبيوتر يستخدم نظام التشغيل |
| | Windows XP إلى كمبيوتر يستخدم نظام |
| 119 | التشغيل Windows Vista |
| | نقل الملفات بين أجهزة الكمبيوتر باستخدام نظام التشغيل |
| 119 | Windows XP |
| 120 | عمل نسخة احتياطية من الملفات |
| 120 | Windows Vista |
| 120 | Windows XP |
| | إجراء النسخ الاحتياطي عندما تكون |
| 121 | الإعدادات سابقة التهيئة |
| 121 | إجراء نسخ احتياطي بمحركات خفية |
| 122 | استرداد الملفات |
| 122 | Windows Vista |
| 122 | Windows XP |
| 123 | 9 إدارة التطبيقات (البرامج) |
| 123 | تنصيب التطبيقات على الكمبيوتر |
| | تنصيب التطبيقات من أقراص CD أو DVD في نظام |
| 123 | التشغيل Microsoft® Windows® |
| 123 | تنصيب (تنزيل) التطبيقات من الإنترنت |
| 124 | تنصيب التطبيقات من شبكة |
| 124 | نظام التشغيل Windows Vista® |
| 125 | Windows® XP |

7 إغلاق الكمبيوتر 101

101..... نظام التشغيل Windows Vista®

101..... Windows® XP

102..... حالات الإغلاق

102..... Microsoft® Windows Vista®

102..... Windows® XP

103..... إنهاء برنامج لا يستجيب

104..... إنهاء عملية لا تستجيب

105..... إرساء وفك إرساء الكمبيوتر المحمول

105..... فك إرساء الكمبيوتر أثناء التشغيل- فك إرساء

106..... فك الإرساء دون إيقاف التشغيل

إيقاف تشغيل الكمبيوتر عندما يفشل في إيقاف

106..... التشغيل بصورة طبيعية

106..... إيقاف تشغيل كمبيوتر معطلاً أو "مجمداً"

إيقاف تشغيل كمبيوتر عندما يتوقف عن الاستجابة

108..... ويعرض شاشة زرقاء ثابتة

109..... تشغيل الكمبيوتر في الوضع الآمن

109..... إعادة تشغيل الكمبيوتر بعد فقدان الطاقة

8 الملفات والمجلدات 111

112..... الانتقال إلى الملفات

112..... تحديد الملفات وفتحها

113..... تحديد مجموعة من الملفات

113..... تحديد عدة ملفات عشوائية

114..... فتح ملف وحفظه

114..... فتح صورة جرافيك (صورة أو فن)

114..... العثور على الملفات

114..... البحث عن ملف

115..... إعادة تسمية الملفات

6 محركات الأقراص والوسائط79

79.....تفريغ مساحة على القرص الصلب

79.....التخزين الاحتياطي

إنقاص مساحة القرص الصلب التي يستخدمها

80.....التخزين الاحتياطي

80.....محرك أقراص ثابت (SSD)

81.....تنصيب برامج التشغيل لمحركات الوسائط

تحديد ما إذا كان أحد برامج تشغيل الأجهزة هو مصدر

81.....مشكلة الجهاز

81.....استبدال برنامج تشغيل بإصدار سابق من برنامج التشغيل

استخدام وسائط برامج التشغيل والأدوات المساعدة

82.....لإعادة تثبيت برنامج تشغيل

83.....إعادة تثبيت برنامج تشغيل يدوياً

83.....مشاكل محركات الأقراص

84.....مشكلات محركات الأقراص البصرية

85.....مشاكل القرص الصلب

85.....العمل مع RAID

86..... RAID مستوى 0

87..... RAID المستوى 1

88.....تهيئة RAID من المستوى 0+1

89.....تهيئة RAID من المستوى 5

89.....ضبط الكمبيوتر على وضع تمكين RAID

90.....تهيئة RAID

- 63..... استخدام مؤشر اللمس (مفتاح التوجيه أو قلم الكمبيوتر اللوحي).
- 63..... تشغيل وإيقاف تشغيل مؤشر اللمس من لوحة التحكم.
- 64..... تشغيل وإيقاف تشغيل مؤشر اللمس من لوحة التحكم.
- 64..... استخدام جهاز إشارة USB (الماوس).
- 65..... إكتشاف أعطال أجهزة إشارة USB وإصلاحها.
- 65..... لوحة المفاتيح.
- 66..... تخصيص لوحة المفاتيح.
- 67..... لوحة المفاتيح ذات الإضاءة الخلفية.
- 67..... تغيير لغة الإدخال للوحة المفاتيح.
- 69..... استخدام لوحة مفاتيح رقمية في جهاز كمبيوتر محمول.
- 70..... إختصارات عامة للوحة المفاتيح.

5 الطابعات-الإعدادات والأقراص.....73

- 73..... الوصول إلى معلومات الطابعة.
- 74..... تغيير إعدادات الطابعة.
- 74..... بالنسبة إلى Windows Vista®.
- 74..... بالنسبة إلى Windows® XP.
- 75..... إعداد الطابعات.
- 75..... إضافة طابعة.
- 76..... إعداد الطابعة الافتراضية.
- 76..... مشاركة الطابعات على شبكة.
- 77..... تثبيت برنامج تشغيل طابعة.

3 الشاشات وأجهزة العرض 47

47.....تنظيف شاشة عرض الكمبيوتر

47.....قم بضبط دقة عرض الشاشة

48.....نظام التشغيل Windows Vista®

49.....Windows® XP

49.....استكشاف الأخطاء وإصلاحها

49.....اختيار أفضل إعدادات للعرض

49.....تعيين دقة عرض الشاشة لشاشات LCD خارجية

50.....تعيين العرض لعدة شاشات

51.....Windows Vista

52.....Windows XP

استخدام مستشعر الإضاءة المحيطة في البيئات الساطعة أو

52.....ذات الإضاءة المنخفضة

54.....الكبلات والتوصيلات

55.....DisplayPort™ - المزايا والفوائد

55.....ATI Crossfire وتقنيات NVIDIA SLI

4 أجهزة التنقل (الماوس ولوحة المفاتيح

57.....ولوحة اللمس)

58.....الماوس

58.....التحكم في سرعة أزرار الماوس

59.....التحكم في سرعة عجلة التنقل

59.....تنظيف الماوس غير الضوئي

60.....تنظيف ماوس ضوئي

60.....استخدام ماوس لاسلكي به تمكين Bluetooth®

62.....لوحة اللمس

62.....التحريك الحزوني للنص

63.....التكبير والتصغير بإصبع واحد

63.....تنظيف لوحة اللمس

2 سطح مكتب Microsoft Windows.....33

33..... نظرة عامة

34..... شريط المهام

34..... نظرة عامة

35..... عرض شريط المهام

35..... تخصيص شريط المهام

35..... عرض الأيقونات المخفية من منطقة الإعلام

35..... إضافة رموز إلى منطقة الإعلام

36..... رموز واختصارات سطح المكتب

37..... حذف رمز من سطح المكتب

37..... إنشاء وحذف اختصارات البرامج من سطح المكتب

38..... القوائم المختصرة

39..... تغيير مظهر سطح المكتب

39..... نظام التشغيل Windows Vista®

40..... Windows® XP

41..... إعداد حافظة للشاشة

41..... Windows Vista

42..... Windows XP

42..... زر Start (ابدأ) (القائمة)

43..... نظرة عامة

43..... تخصيص القائمة Start (ابدأ)

44..... لوحة التحكم

45..... الوصول إلى لوحة التحكم واستخدامها

45..... تخصيص إعداد الكمبيوتر

45..... إدارة أداء الكمبيوتر

المحتويات

| | | |
|---|--|----|
| 1 | البحث عن المعلومات | 23 |
| | الزر Start (ابدأ) | 23 |
| | مركز Microsoft Windows للتعليمات والدعم | 24 |
| | نظام التشغيل Windows Vista® | 25 |
| | Windows® XP | 25 |
| | لوحة التحكم | 26 |
| | معلومات عن الأجهزة المثبتة | 26 |
| | مدير الأجهزة | 26 |
| | الأجهزة المثبتة على الكمبيوتر | 27 |
| | البرامج المثبتة على الكمبيوتر | 28 |
| | العمل على الشبكات اللاسلكية | 29 |
| | موقع دعم Dell | 29 |
| | الدعم الفني | 30 |
| | خدمة العملاء | 31 |
| | معلومات الضمان | 31 |
| | منتديات Dell | 32 |
| | الاتصال بنا | 32 |
| | إعدادات برنامج BIOS وإعداد النظام | 32 |

الملاحظات والإشعارات والتنبيهات

ملاحظة: تشير كلمة "ملاحظة" إلى المعلومات الهامة التي تساعدك على تحقيق أقصى استفادة من الكمبيوتر الخاص بك.

إشعار: تشير كلمة "إشعار" إلى احتمال حدوث تلف بالأجهزة أو فقد بيانات وتُعلمك بكيفية تجنب المشكلة.

تنبيه: تشير كلمة "تنبيه" إلى احتمال حدوث ضرر بالملتمكات أو تعرض الأشخاص للإصابة أو الموت.

الخطوات التي تتعلق بكل من *Microsoft® Windows Vista®* و *Windows® XP* تشير إلى إصدار *Windows Vista Ultimate* و *Windows XP Professional* على التوالي في العرض الافتراضي.

ملاحظة: قد تتنوع الخطوات وفقاً لإصدار نظام التشغيل المثبت على الكمبيوتر.

يمثل زر Start (ابدأ) في Windows Vista

يمثل زر Start (ابدأ) في Windows XP

المعلومات الواردة في هذا المستند عرضة للتغيير بدون إشعار.
بعض المعلومات الواردة في هذا المستند قد لا تنطبق على كافة أنظمة Dell.
© Dell Inc 2007-2008. كافة الحقوق محفوظة.

يُمنع منعاً باتاً إجراء أي نسخ لهذه المواد بأي شكل من الأشكال بدون إذن كتابي من شركة Dell Inc.

العلامات التجارية المستخدمة في هذا النص: Dell وشعار DELL و *StrikeZone* و *DellConnect* و *Wi-Fi Catcher* و *ExpressCharger* و *Dell TravelLite* هي علامات تجارية تخص Dell Inc، و *Intel* و *iAMT* علامات تجارية مسجلة لشركة Intel Corporation في الولايات المتحدة ودول أخرى، و *Bluetooth* علامة تجارية مملوكة لشركة Bluetooth SIG, Inc. ويتم استخدامها من جانب Dell Inc بترخيص، وتمثل *Blu-ray Disc* علامة تجارية لشركة Blu-ray Disc Association، كما تمثل *Windows* و *Microsoft* و *Internet Explorer* و *Windows Vista* وشعار زر Start (ابدأ) في *Windows Vista* إما علامات تجارية أو علامات تجارية مسجلة لشركة Microsoft Corporation في الولايات المتحدة و/أو غيرها من الدول.

قد يتم استخدام علامات تجارية وأسماء تجارية أخرى في هذه الوثيقة للإشارة إلى إما الكيانات المالكة لهذه العلامات والأسماء أو إلى منتجاتها. تنفي شركة Dell أي سعي من جانبها لامتلاك علامات تجارية أو أسماء تجارية بخلاف الخاصة بها.

دليل التقنية من Dell™